



Relatório de Cotação: MATERIAIS DIVERSOS PARA DECORAÇÃO E ORNAMENTAÇÃO

Pesquisa realizada entre 03/02/2025 15:28:01 e 04/02/2025 17:23:07

Relatório gerado no dia 04/02/2025 17:24:02 (IP: 177.84.87.192)

Em conformidade com a Instrução Normativa Nº 65 de 07 de Julho de 2021 (Lei nº 14.133).

Método Matemático Aplicado: Média Aritmética dos preços obtidos - Preço calculado com base na média aritmética de todos os preços selecionados pelo usuário para aquele determinado Item.

Conforme Instrução Normativa Nº 65 de 07 de Julho de 2021 (Lei nº 14.133), no Artigo 3º, "A pesquisa de preços será materializada em documento que conterá: INC V-Método matemático aplicado para a definição do valor estimado."

Item	Preços	Quantidade	Preço Estimado	Percentual	Preço Estimado Calculado	Total
1) COURO SINTÉTICO - COURO SINTÉTICO TIPO: VULCAPEL , COMPRIMENTO: 1,38 M, LARGURA: 0,50 M, COR: AZUL ESCURO ,ESPESSURA:0,35MICRA, APLICAÇÃO: ENCADERNAÇÃO	7	22 Peças	R\$ 50,98 (un)	-	R\$ 50,98	R\$ 1.121,56
2) PAETE EM GALÃO 8 MM, PEÇA COM 50 METROS CADA ROLO COR: DOURADO	13	2 Peças	R\$ 23,93 (un)	-	R\$ 23,93	R\$ 47,86
3) FRANJA DE TECIDO CORES VARIADAS PEÇA DE 15 CM x 10 METROS	9	50 Peças	R\$ 76,77 (un)	-	R\$ 76,77	R\$ 3.838,50
4) CHATON REDONDO DE ACRÍLICO SEM FURO, BASE RETA PARA COLAGEM COM CORES VARIADAS - (VERMELHA, VERDE, AMARELA, ROSA, BRANCO, ROXO, LARANJA, PRATA E DOURADA).PACOTES COM 500 GR	11	25 Pacotes	R\$ 35,23 (un)	-	R\$ 35,23	R\$ 880,75
5) VASOS ÂNFORA VENEZA DE APROXIMADAMENTE 50 CM DE CERÂMICA PARA DECORAÇÃO.	8	10 Unidades	R\$ 109,46 (un)	-	R\$ 109,46	R\$ 1.094,60
6) VASO DE VIDRO TRANSPARENTE PARA DECORAÇÕES DE FLORES/FOLHAGENS. COM ALTURA APROXIMADA ENTRE 24 CM A 30 CM.	9	80 Unidades	R\$ 46,24 (un)	-	R\$ 46,24	R\$ 3.699,20
7) TAÇA DE VIDRO NAPOLI DECORATIVO PARA ARRANJOS - TAÇA GRANDE: DIMENSÃO APROXIMADA: 19CM DIÂMETRO DA BOCA X 50CM ALTURA PESO: 1,2KG	12	50 Unidades	R\$ 65,09 (un)	-	R\$ 65,09	R\$ 3.254,50
8) KIT DE ORQUIDEA E FOLHAS ARTIFICIAIS EM CORES VARIADAS. DESCRIÇÕES DO KIT DE ORQUIDEA:-ORQUIDEA ARTIFICIAL, GALHOS COM 9 FLORES OU MAIS, MATERIAL EM PLÁSTICO E ARAME COM FIO FLEXIVEL E TECIDO	11	500 Kits	R\$ 22,17 (un)	-	R\$ 22,17	R\$ 11.085,00
9) FOLHAS - FOLHAGENS ARTIFICIAIS (PLÁSTICO) PARA DECORAÇÃO, KIT COMPOSTO POR RAMOS DE FOLHAS VERDES FOLHAGEM 6 GALHOS MURO INGLÊS, BUQUE DE FOLHAGEM DE SAMAMBAIA VERDE NEVADO COM 6 GALHOS E 18 FOLHAS, 40 CM	6	1.000 Kits	R\$ 42,45 (un)	-	R\$ 42,45	R\$ 42.450,00



10) FOLHAS DE FÍCUS ARTIFICIAL; COMPOSIÇÃO: SEDA, ARAME E PLÁSTICO, CADA GALHO (KIT) - DEVERÁ CONTER 42 FOLHAS, TAMANHO: 60CM X 50 CM, DIMENSÕES FOLHAS: FOLHAS MAIORES 8,5 CM COR: VERDE ESCURO	8	500 Kits	R\$ 73,50 (un)	-	R\$ 73,50	R\$ 36.750,00
11) SAMAMBAIA LUXO PLANTA ARTIFICIAL JARDIM APARÊNCIA REAL, CARACTERÍSTICAS DO PRODUTO, ALTURA: 50 CM, LARGURA: 40 CM, CADA BUQUE TEM 11 FOLHAS DE TAMANHOS VARIADOS, COR: VERDE, MATERIAL: PLÁSTICO E ARAME	12	500 BUQUE	R\$ 46,93 (un)	-	R\$ 46,93	R\$ 23.465,00
12) HASTES FLOR ARTIFICIAL DE GIRASSOL PARA DECORAÇÕES; COMPOSIÇÃO FEITA EM SEDA ARAME E PLÁSTICO; ALTURA: 68 CM;	17	500 Unidades	R\$ 24,92 (un)	-	R\$ 24,92	R\$ 12.460,00
13) FLOR MINI COPO DE LEITE DE EVA ARTIFICIAL; COMPRIMENTO POR 2 CM DE LARGURA, MAIS A HASTEZINHA, FICANDO COM 10 CM DE COMPRIMENTO TOTAL	11	500 Unidades	R\$ 14,08 (un)	-	R\$ 14,08	R\$ 7.040,00
14) VASOS DE MADEIRA CACHEPOT LEMARTINE CUMARU MEDINDO 41X41X44 CM. VASO RÚSTICO, MODELO – QUADRADO, ALTURA - 43CM, LARGURA - 42X42CM	11	10 Unidades	R\$ 62,54 (un)	-	R\$ 62,54	R\$ 625,40
15) KIT DE ORQUIDEA E FOLHAS ARTIFICIAIS, CORES VARIADAS. DESCRIÇÕES DO KIT - ORQUIDEA, GALHOS COM 9 FLORES OU MAIS, MATERIAL EM PLÁSTICO E ARAME COM FIO FLEXIVEL E TECIDO	7	500 Kits	R\$ 19,30 (un)	-	R\$ 19,30	R\$ 9.650,00
16) ESPONJA FLORAL - MATERIAL: RESINA FENÓLICA, COMPRIMENTO: 23 CM, LARGURA: 10 CM, ALTURA: 7,50 CM, COR: VERDE, USO: DECORAÇÃO,	7	500 Unidades	R\$ 1,27 (un)	-	R\$ 1,27	R\$ 635,00
17) ARGILA PARA MODELAR (ARTESANATO) EMBALAGEM 1KG	8	150 Quilogramas	R\$ 2,30 (un)	-	R\$ 2,30	R\$ 345,00
18) TECIDO - MATERIAL: HELANCA, COMPRIMENTO: 1,85 M, COR: VARIADA A SER DEFINIDA NO PEDIDO, LARGURA: 1,15 M	12	2.000 Quilogramas	R\$ 15,21 (un)	-	R\$ 15,21	R\$ 30.420,00
19) FIO PARA COSTURA MODELO: FIO PARA OVERLOCK 167/48. COR: AZUL ROYAL. COMPOSIÇÃO: POLIÉSTER 500 GRAMAS	11	200 1 UNIDADE	R\$ 24,47 (un)	-	R\$ 24,47	R\$ 4.894,00
20) LINHA PARA COSTURA RETA 100 % POLIÉSTER FIO 120 TUBO 2000 JARDAS.	18	50 Unidades	R\$ 5,90 (un)	-	R\$ 5,90	R\$ 295,00
21) MINI GUARDA CHUVA FREVO PARA O CARNAVAL; COMPOSIÇÃO: TECIDO POLIÉSTER HASTE DE FERRO, CABO MADEIRA; MEDIDA: 36CM X 53CM	13	400 Unidades	R\$ 17,49 (un)	-	R\$ 17,49	R\$ 6.996,00
22) TECIDO VOIL VOAL DECORATIVO PARA FESTA – 3 METRO LARGURA NAS CORES; (PRETO, VERDE, MARROM, BRANCO, ROSA, AMAREOLO, VERMELHO).	13	500 Metros	R\$ 9,72 (un)	-	R\$ 9,72	R\$ 4.860,00
23) GLITTER MATERIAL: PVC - CLORETO DE POLIVINILA , ASPECTO FÍSICO: PARTÍCULAS METALIZADAS , TIPO EMBALAGEM: TUBO , APLICAÇÃO: DECORAÇÃO/ROUPA/ARTESANA TO/F ANTASIA/FLOR E ISOPOR , COR: DOURADA , PESO: 3GR	12	500 Unidades	R\$ 0,57 (un)	-	R\$ 0,57	R\$ 285,00
24) TESOURA -MATERIAL: AÇO INOXIDÁVEL , COMPRIMENTO: 21 CM, CABO: POLIETILENO	13	100 Unidades	R\$ 11,23 (un)	-	R\$ 11,23	R\$ 1.123,00
25) COLA BRANCA – FRASCO COM 500 ML COLA EXTRA FORTE, COMPOSIÇÃO: POLIVINIL ACETATO - PVA, COR: BRANCA, APLICAÇÃO: PAPEL, MADEIRA E ARTESANATO GERAL, CARACTERÍSTICAS ADICIONAIS: ATÓXICA, TI	5	50 Unidades	R\$ 14,01 (un)	-	R\$ 14,01	R\$ 700,50



PO: LÍQUIDO,
EMBALAGEM: FRASCO 500 ML

26) BASTÃO DE COLA PARA APLICAÇÃO E USO NA PISTOLA QUENTE , COR: INCOLOR , TIPO: BASTÃO , CARACTERÍSTICAS ADICIONAIS: COM 8 MM DE DIÂMETRO E 100 MM DE COMPRIMENTO , COMPOSIÇÃO: SILICONE	9	200 Unidades	R\$ 1,52 (un)	-	R\$ 1,52	R\$ 304,00
27) PISTOLA DE COLA QUENTE GRANDE PROFISSIONAL, CERTIFICADA DO PELO INMETRO. BIVOLT E POSSUI 40W DE POTÊNCIA COM CABO DE ENERGIA DE 80 CM E BOTÃO LIGA/DESLIGA.	20	50 Unidades	R\$ 23,14 (un)	-	R\$ 23,14	R\$ 1.157,00
28) COLA CONTATO TIPO CASCOLA EMB.75 GR BISNAGA	15	100 Unidades	R\$ 16,22 (un)	-	R\$ 16,22	R\$ 1.622,00
29) COLA INSTANTANEA MULTIUSO - 20 GR - COM 10 UNID - COLA INSTANTANEA MULTIUSO - 20 GR	17	100 Unidades	R\$ 10,29 (un)	-	R\$ 10,29	R\$ 1.029,00
30) FITILHO - ROLO DE 5MM X 50M CORES SORTIDAS: BRANCO, VERDE, VERMELHO, AMARELO, AZUL ROSA - FITILHO - ROLO DE 5MM X 50M CORES SORTIDAS – CORES VARIADAS	13	500 Rolos	R\$ 1,72 (un)	-	R\$ 1,72	R\$ 860,00
31) FITA DE CETIM LARGURA DE 2 CM E COM 10 METROS DE TODAS AS CORES (VERMELHA, VERDE, AMARELA, ROSA, BRANCO, ROXO, LARANJA, PRATA E DOURADA).	19	100 Metros	R\$ 7,39 (un)	-	R\$ 7,39	R\$ 739,00
32) FITAS METALOIDES METALIZADA COM CORES VARIADAS, CADA ROLO COM 10 MM X 50 METROS – (VERMELHA, VERDE, AMARELA, ROSA, BRANCO, ROXO, LARANJA, PRATA E DOURADA).	4	100 Rolos	R\$ 7,49 (un)	-	R\$ 7,49	R\$ 749,00
33) FITA DE CETIM Nº12 – 10M X 50MM. TODAS AS CORES	10	100 Rolos	R\$ 13,99 (un)	-	R\$ 13,99	R\$ 1.399,00
34) ABANOS DE PALHA PEQUENOS, MEDIDA APROXIMADA: 22CM, PESO APROXIMADO: 10G.	8	100 Unidades	R\$ 3,93 (un)	-	R\$ 3,93	R\$ 393,00
35) ARUPEMBA DE PALHA PARA DECORAÇÃO COM DIAMETRO (20X20)	3	400 Unidades	R\$ 28,34 (un)	-	R\$ 28,34	R\$ 11.336,00
36) ARUPEMBA DE PALHA PARA DECORAÇÃO COM DIAMETRO (30X30)	7	400 Unidades	R\$ 34,85 (un)	-	R\$ 34,85	R\$ 13.940,00
37) ARUPEMBA DE PALHA PARA DECORAÇÃO COM DIAMETRO (40X40)	6	400 Unidades	R\$ 65,16 (un)	-	R\$ 65,16	R\$ 26.064,00
38) BANDEIRAS PARA O SÃO JOÃO DE PLASTICO NO BARBANTE– TODAS AS CORES; (VERMELHO, AMARELO, VERDE, LARANJA, ROSA). PACOTE CONTENDO 10 METROS	12	1.000 Pacotes	R\$ 6,94 (un)	-	R\$ 6,94	R\$ 6.940,00
39) CHAPEU PALHA DE CARNAUBA DUPLA, TAMANHO GRANDE, NA COR PALHA - CHAPEU, PALHA DE CARNAUBA DUPLA PALHA, DIAMETRO DA COPA 16CM, ALTURA DE 14CM, C/ABA DE 15CM, C/TIRA PLASTICA ABA, NA COR PALHA - TAMANHOS VARIADOS	9	500 Unidades	R\$ 14,62 (un)	-	R\$ 14,62	R\$ 7.310,00
40) COLA BRANCA BASE PVA, EMBALAGEM CONTENDO 5KG	9	30 Quilogramas	R\$ 51,50 (un)	-	R\$ 51,50	R\$ 1.545,00
41) ESPUMA - MATERIAL: ESPUMA, APLICAÇÃO: CONSTRUÇÃO CIVIL / PEDREIRO ACABAMENTO, COMPRIMENTO: 20 CM, ESPESSURA: 5 CM, LARGURA: 15 CM, DENSIDADE: D28,	5	100 Metros	R\$ 4,01 (un)	-	R\$ 4,01	R\$ 401,00
42) ESTEIRA DE PALHA TABOA NATURAL; PRODUTO 100% NATURAL, ARTESANAL FEITO EM PALHA DE TABOA, A ESTEIRA DE TABOA É NA COR NATURAL.	8	100 Unidades	R\$ 25,45 (un)	-	R\$ 25,45	R\$ 2.545,00



MEDIDA: COMPRIMENTO 1,20 Á 1,50 CM LARGURA
1.00 Á 110 CM, PESO: 1 KILO.

43) EVA COM GLITER, MATERIAL TIPO EMBORRACHADO, TAMANHO MÍNIMO 60CM X 40 CM, ALTURA 2MM, CORES VARIADAS, APLICAÇÃO MULTI USO	10	1.000 Unidades	R\$ 3,43 (un)	-	R\$ 3,43	R\$ 3.430,00
44) FITA - MATERIAL: CETIM, LARGURA: 7 MM, COM 10 METROS - CORES VARIADAS.	20	200 UND	R\$ 6,90 (un)	-	R\$ 6,90	R\$ 1.380,00
45) GRAMPEADOR - MATERIAL: METAL, CAPACIDADE: 20 FL, TAMANHO GRAMPO: 26/6, TIPO: MESA, TRATAMENTO SUPERFICIAL: NIQUELADO	23	20 Unidades	R\$ 20,24 (un)	-	R\$ 20,24	R\$ 404,80
46) GRAMPO GRAMPEADOR MATERIAL: METAL, USO: GRAMPEADO R DE MESA , TAMANHO: 26/6 , TRATAMENTO SUPERFICIAL: GALVANIZADO/COBREADO. CAIXA CONTENDO NO MÍNIMO 5000 GR AMPOS	21	100 Caixas	R\$ 5,22 (un)	-	R\$ 5,22	R\$ 522,00
47) COMPENSADO DE CADA TAMANHO COMPRIMENTO DE 2,20 x 1,10 DE LARGURA 12 MM	8	100 Unidades	R\$ 110,58 (un)	-	R\$ 110,58	R\$ 11.058,00
48) PARAFUSOS FRANCÊS (1/4x3- 31/4) PORCAS E ARRUELAS.	15	500 UND	R\$ 0,56 (un)	-	R\$ 0,56	R\$ 280,00
49) RALO DE MILHO MINEIRO – MÉDIA MADEIRA 38 CM; RALADOR DE MILHO MINEIRO - MÉDIA MADEIRA 38 CM RALO MULTIUSO, MEDIDA DO RALO:38 CM DE ALTURA / 18,5 CM DE LARGURA COMPOSIÇÃO: MADEIRA E AÇO GALVANIZADO.	14	100 Unidades	R\$ 45,99 (un)	-	R\$ 45,99	R\$ 4.599,00
50) SINO DE TETO EM BRONZE; MEDIDAS: ALTURA 15 CM, BOCA DO SINO 14 CM, PESO 1.2 KG.	9	2 Unidades	R\$ 237,62 (un)	-	R\$ 237,62	R\$ 475,24
51) TAPETE REDONDO DE PALHA DE NO MINIMO 100 CM; MODELO: TRAMADO, MATERIAL: FIBRAS DE CARNAÚBA, DESCRIÇÃO DO TAMANHO: DE NO MINIMO 100CM, MATERIAL DA SUPERFÍCIE: PALHA NATURAL, SISTEMA DE FABRICAÇÃO: ARTESANAL, FORMATO: REDONDO, ESTRUTURA: DOBRÁVEL:	10	50 Unidades	R\$ 162,97 (un)	-	R\$ 162,97	R\$ 8.148,50
52) TECIDO DE CHITA COM 1,40M DE LARGURA. CORES E ESTAMPAS VARIADAS - TIPO: AMARELA, VERDE LIMÃO, VERDE, ROSA CLARO, ROSA CHOQUE, LARANJA, VERMELHO, BRANCA, ROXA E LILÁS	5	1.000 Metros	R\$ 10,02 (un)	-	R\$ 10,02	R\$ 10.020,00
53) TNT GRAMATURA: 40 G/M2, LARGURA: 1,40 CORES: VARIADAS, PEÇA MEDINDO 50 METROS	9	100 Peças	R\$ 1,52 (un)	-	R\$ 1,52	R\$ 152,00
54) TOCHA DECORATIVA PARA LUAU, FEITA EM BAMBU TRATADO, COMPRIMENTO MINIMO DE 0,90M A 1,10M, COM LAMPARINA PARA ACENDIMENTO. TOCHA DECORATIVA PARA LUAU,	8	50 Unidades	R\$ 18,51 (un)	-	R\$ 18,51	R\$ 925,50
55) BANDEIRA COM IMAGENS DE SANTO ANTÔNIO, SÃO JOÃO E/OU SÃO PEDRO EM LONA OU ADESIVO TAMANHO MINIMO DE 30x50 CM	14	30 Unidades	R\$ 20,00 (un)	-	R\$ 20,00	R\$ 600,00

Valor Global: R\$ 328.343,91

Detalhamento dos Itens



Item 1: COURO SINTÉTICO - COURO SINTÉTICO TIPO: VULCAPEL , COMPRIMENTO: 1,38 M, LARGURA: 0,50 M, COR: AZUL ESCURO , ESPESSURA:0,35MICRA, APLICAÇÃO: ENCADERNAÇÃO

Preço Estimado: R\$ 50,98 (un)

Percentual: -

Preço Estimado Calculado: R\$ 50,98

Média dos Preços Obtidos: R\$ 50,98

Quantidade Descrição Observação

22 Peças COURO SINTÉTICO - COURO SINTÉTICO TIPO: VULCAPEL , COMPRIMENTO: 1,38 M, LARGURA: 0,50 M, COR: AZUL ESCURO , ESPESSURA:0,35MICRA, APLICAÇÃO: ENCADERNAÇÃO

Preço (Compras Governamentais) 1: Preço do Fornecedor Vencedor

R\$ 26,00

Inc. I Art. 5º da IN 65 de 07 de Julho de 2021 (Lei nº 14.133)

CNPJ: 00.394.502/0147-90

Data: 22/11/2024 09:56

Órgão: MINISTÉRIO DA DEFESA

Modalidade: Dispensa

COMANDO DA MARINHA

SRP: NÃO

Grupamento de Fuzileiros Navais de Brasília

Identificação: Dispensa de Licitação Nº 90124/2024 / UASG: 787200

Objeto: Aquisição de material de tapeçaria e manutenção, para atender às demandas do Grupamento de Fuzileiros Navais de Brasília (GptFNB), nos termos das tabelas abaixo, conforme condições e exigências estabelecidas neste instrumento.

Lote/Item: /1

Descrição: Couro Sintético - Couro Sintético Tipo: Vulcapel, Comprimento: 1,38M, Largura: 0,50M, Cor: Azul Escuro, Espessura: 0,35MICRA, Aplicação: Encadernação

Ata: N/A

CatMat: 347164 - Couro Sintético - Tipo: Vulcapel | Comprimento: 1,38 M | Largura: 0,50 M |

Homologação: 28/11/2024 17:08

Cor: Azul Escuro | Espessura: 0,35 MICRA | Aplicação: Encadernação

Fonte: www.gov.br/compras/pt-br

Quantidade: 410

Unidade: Metro

UF: DF

CNPJ Razão Social do Fornecedor Valor da Proposta Final

58.056.915/0001-07 COSTA LIMA COMERCIO E SERVICOS LTDA

R\$ 26,00

VENCEDOR

Marca:

Fabricante: Fabricante não informado

Modelo:

Descrição: Descrição não informada

Endereço:

,

57.201.661/0001-00 FBRM SOLUCOES LTDA

R\$ 28,99

Marca:

Fabricante: Fabricante não informado

Modelo:

Descrição: Descrição não informada

Endereço:

,

56.961.912/0001-84 EIXO DISTRIBUICOES LTDA

R\$ 29,00

Marca:

Fabricante: Fabricante não informado

Modelo:

Descrição: Descrição não informada

Endereço:

,

50.767.768/0001-63 50.767.768 LUIS GUSTAVO CORREIA DA SILVA

R\$ 33,99

Marca:

Fabricante: Fabricante não informado

Modelo:

Descrição: Descrição não informada

Endereço:

,



CNPJ	Razão Social do Fornecedor					Valor da Proposta Final
01.299.218/0001-51	PONTO DO ARTESAO COMERCIO E DISTRIBUICAO LTDA					R\$ 34,00
Marca: P.A. Fabricante: Fabricante não informado Modelo: P.A. Descrição: Couro Sintético - Couro Sintético Tipo: Vulcapel, Comprimento: 1,38M, Largura: 0,50M, Cor: Azul Escuro, Espessura: 0,35MICRA, Aplicação: Encadernação						
Estado: DF	Cidade: Brasília	Endereço: QUADRA QNE 27, SN	Telefone: (61) 3354-5411	Email: pontodoartesa@gmail.com		
46.599.200/0001-03	VANIA CRISTINA DA SILVA CAETANO 62704656720					R\$ 47,79
Marca: nacional Fabricante: Fabricante não informado Modelo: nacional Descrição: Descrição não informada						
Estado: RJ	Cidade: Rio de Janeiro	Endereço: R JORGE DE SIQUEIRA, 233	Telefone: (21) 3026-1827	Email: daniellecr1985@gmail.com		
30.041.676/0001-94	VIVO LICITACOES EIRELI					R\$ 47,80
Marca: Fabricante: Fabricante não informado Modelo: Descrição: Descrição não informada						
Estado: SC	Cidade: Balneário Camboriú	Endereço: R 700, 184	Nome de Contato: GUSTAVO	Telefone: (48) 4042-2920	Email: vivolicita@gmail.com	
32.474.127/0001-39	MORATO TRANSPORTES EIRELI					R\$ 49,37
Marca: generico Fabricante: Fabricante não informado Modelo: generico Descrição: Descrição não informada						
Estado: DF	Cidade: Brasília	Endereço: QUADRA QR 405 CONJUNTO 5, SN	Telefone: (61) 3245-5808	Email: notorios.fiscal2@gmail.com		
39.874.744/0001-70	DIEGO VIEIRA DA SILVA 01349642177					R\$ 49,87
Marca: Jp Fabricante: Fabricante não informado Modelo: JP Descrição: Descrição não informada						
Estado: DF	Cidade: Brasília	Endereço: Q QNP 1, 12	Telefone: (61) 8256-0691	Email: diegoasppo@gmail.com		
43.230.932/0001-33	RIBEIRO COMERCIO DE VARIEDADES E APOIO LTDA					R\$ 49,90
Marca: Fabricante: Fabricante não informado Modelo: Descrição: Descrição não informada						
Endereço: ,						
49.446.417/0001-71	49.446.417 VIVIANE RODRIGUES DE JESUS					R\$ 49,90
Marca: Fabricante: Fabricante não informado Modelo: Descrição: Descrição não informada						
Endereço: ,						
Preço (Compras Governamentais) 2: Preço do Fornecedor Vencedor					R\$ 83,00	

Inc. I Art. 5º da IN 65 de 07 de Julho de 2021 (Lei nº 14.133)



CNPJ: 75.101.873/0003-51

Órgão: MINISTÉRIO DA EDUCAÇÃO
Universidade Tecnológica Federal do Paraná
UTFPR - Campus Cornélio Procópio

Objeto: Registro de preço para futura e eventual de aquisição de tecidos, aviamentos, materiais de estamparia, serigrafia, lavanderia, bandeiras, uniformes e afins dos Campi Apucarana, Cornélio Procópio e Londrina do NUCLEO NORTE da UTFPR, conforme condições, quantidades e exigências estabelecidas no Edital e seus Anexos.

Descrição: Couro sintético - Couro Sintético Tipo: Vulcapel , Comprimento: 1,38 M, Largura: 0,50 M, Cor: Azul Escuro , Espessura: 0,35 MICRA, Aplicação: Encadernação

CatMat: 347164 - Couro Sintético - Tipo: Vulcapel | Comprimento: 1,38 M | Largura: 0,50 M | Cor: Azul Escuro | Espessura: 0,35 MICRA | Aplicação: Encadernação

Data: 29/08/2024 08:00

Modalidade: Pregão Eletrônico

SRP: SIM

Identificação: NºPregão:900102024 / UASG:153176

Lote/Item: /31

Ata: N/A

Homologação: 20/09/2024 11:38

Fonte: www.gov.br/compras/pt-br

Quantidade: 80

Unidade: Metro

UF: PR

CNPJ	Razão Social do Fornecedor	Valor da Proposta Final			
47.363.565/0001-05	L. DE NARDIN LTDA	R\$ 83,00			
VENCEDOR					
Marca: FOCO/FOCO ARTEFATOS EM COURO					
Fabricante: Fabricante não informado					
Modelo: COURO BOVINO PARA BOLSA (CORES)					
Descrição: Descrição não informada					
Estado:	Cidade:	Endereço:	Nome de Contato:	Telefone:	Email:
RS	Novo Hamburgo	RUA SAMUEL MORSE, 36	Luana	(51) 99765-9582	ldn.nh@hotmail.com
18.386.337/0001-44	SILVENINA UNIFORMES LTDA	R\$ 84,00			
Marca: CIPATEX					
Fabricante: Fabricante não informado					
Modelo: CIPATEX					
Descrição: Descrição não informada					
Estado:	Cidade:	Endereço:	Telefone:	Email:	
DF	Brasília	QUADRA Q1 2 LOTES 31/33, SOBRELLOJA, 1B	(61) 3037-6222	silveninauniformes@gmail.com	
11.234.029/0001-54	SIMONE KACIANO DE ARAUJO	R\$ 84,36			
Marca: PAULINHO COUROS					
Fabricante: Fabricante não informado					
Modelo: PAULINHO COUROS					
Descrição: Descrição não informada					
Estado:	Cidade:	Endereço:	Telefone:	Email:	
PR	Candói	AV JOSE ANTUNES FABRICIO, 2458	(42) 3638-2047 / (42) 3638-1175	melaniaaviamentos@hotmail.com	
06.043.786/0001-00	RNL TRADE AND FACILITIES LTDA	R\$ 86,88			
Marca: Couro Sintético Tipo: Vulcapel , Comprimento: 1,38					
Fabricante: Fabricante não informado					
Modelo: Couro Sintético Tipo: Vulcapel , Comprimento: 1,38					
Descrição: Descrição não informada					
Estado:	Cidade:	Endereço:	Telefone:	Email:	
GO	Luziânia	QUADRA 32, S/N	(61) 3620-0800	distribuidora.ml@gmail.com	

Preço (Compras Governamentais) 3: Preço do Fornecedor Vencedor

R\$ 42,50

Inc. I Art. 5º da IN 65 de 07 de Julho de 2021 (Lei nº 14.133)



CNPJ: 04.929.345/0001-85
Órgão: GOVERNO DO ESTADO DO PARÁ
Fundação Santa Casa de Misericórdia do Pará
Objeto: Aquisição de Materiais Diversos
Descrição: Couro sintético - Couro Sintético Tipo: Vulcapel , Comprimento: 1,38 M, Largura: 0,50 M, Cor: Azul Escuro , Espessura: 0,35 MICRA, Aplicação: Encadernação
CatMat: 347164 - Couro Sintético - Tipo: Vulcapel | Comprimento: 1,38 M | Largura: 0,50 M | Cor: Azul Escuro | Espessura: 0,35 MICRA | Aplicação: Encadernação

Data: 23/08/2024 08:00
Modalidade: Pregão Eletrônico
SRP: SIM
Identificação: NºPregão:900292024 / UASG:925448
Lote/Item: /187
Ata: N/A
Homologação: 31/10/2024 12:49
Fonte: www.gov.br/compras/pt-br
Quantidade: 2.542
Unidade: Unidade
UF: PA

CNPJ	Razão Social do Fornecedor	Valor da Proposta Final		
11.036.136/0001-78 *VENCEDOR*	JMF COMERCIO E SERIVCOS EIRELI Marca: ORMENEZE Fabricante: Fabricante não informado Modelo: ORMENEZE Descrição: Descrição não informada	R\$ 42,50		
Estado: PA	Cidade: Belém	Endereço: TV LOMAS VALENTINAS, 2625	Telefone: (91) 3253-0773	Email: jmfcomercio@gmail.com

06.043.786/0001-00 RNL TRADE AND FACILITIES LTDA R\$ 43,41

Marca: Couro Sintético Tipo: Vulcapel , Comprimento: 1,38
Fabricante: Fabricante não informado
Modelo: Couro Sintético Tipo: Vulcapel , Comprimento: 1,38
Descrição: Descrição não informada

Estado: GO
Cidade: Luziânia
Endereço: QUADRA 32, S/N
Telefone: (61) 3620-0800
Email: distribuidora.rnl@gmail.com

Preço (Compras Governamentais) 4: Preço do Fornecedor Vencedor R\$ 53,83

Inc. I Art. 5º da IN 65 de 07 de Julho de 2021 (Lei nº 14.133)

CNPJ: 00.394.502/0130-41
Órgão: MINISTÉRIO DA DEFESA
COMANDO DA MARINHA
Serviço de Seleção do Pessoal da Marinha
Objeto: Aquisição de material para reforma da Mesa e Cadeiras do Salão Nobre.
Descrição: Couro Sintético - Couro Sintético Tipo: Vulcapel , Comprimento: 1,38 M, Largura: 0,50 M, Cor: Azul Escuro , Espessura: 0,35 MICRA, Aplicação: Encadernação
CatMat: 347164 - Couro Sintético - Tipo: Vulcapel | Comprimento: 1,38 M | Largura: 0,50 M | Cor: Azul Escuro | Espessura: 0,35 MICRA | Aplicação: Encadernação

Data: 19/07/2024 15:47
Modalidade: Dispensa
SRP: NÃO
Identificação: Dispensa de Licitação Nº 90012/2024 / UASG: 762500
Lote/Item: /1
Ata: N/A
Homologação: 22/08/2024 15:30
Fonte: www.gov.br/compras/pt-br
Quantidade: 6
Unidade: Metro Quadrado
UF: RJ

CNPJ	Razão Social do Fornecedor	Valor da Proposta Final			
37.563.497/0001-66 *VENCEDOR*	JULIANA DE OLIVEIRA CAROLINO MANHAES COMERCIO Marca: RC/Similar Fabricante: Fabricante não informado Modelo: RC/Similar Descrição: Descrição não informada	R\$ 53,83			
Estado: RJ	Cidade: Duque de Caxias	Endereço: RUA ITACIBA, 477	Nome de Contato: Juliana	Telefone: (21) 2772-1137	Email: jwmcomerciorj@gmail.com



Preço (Outros Entes Públicos) 1: Preço do Fornecedor Vencedor**R\$ 26,00**

Inc. II Art. 5º da IN 65 de 07 de Julho de 2021 (Lei nº 14.133)

Órgão: COMANDO DA MARINHA / 787200 - MM-GPTFNB-GRUPAM.DE DE FUZIL.NAVAIS DE BSB/DF	Data: 27/11/2024 07:59
Objeto: Aquisição de material de tapeçaria e manutenção, para atender às demandas do Grupamento de Fuzileiros Navais de Brasília (GptFNB), nos termos das tabelas abaixo, conforme condições e exigências estabelecidas neste instrumento.	Modalidade: Dispensa
Descrição: Couro Sintético - Couro Sintético	SRP: NÃO
	Identificação: 00394502000144-1-017125/2024
	Lote/Item: 1/1
	Ata: N/A
	Homologação: 28/11/2024 00:00
	Fonte: https://www.gov.br/pncp/pt-br
	Quantidade: 410
	Unidade: Metro
	UF: DF

CNPJ	Razão Social do Fornecedor	Valor da Proposta Final
58.056.915/0001-07 *VENCEDOR*	COSTA LIMA COMERCIO E SERVICOS LTDA	R\$ 26,00
Marca:		
Fabricante: Fabricante não informado		
Modelo:		
Descrição: Descrição não informada		
Endereço:		

Preço (Outros Entes Públicos) 2: Preço do Fornecedor Vencedor**R\$ 42,50**

Inc. II Art. 5º da IN 65 de 07 de Julho de 2021 (Lei nº 14.133)

Órgão: ESTADO DO PARA	Data: 09/09/2024 09:30
Objeto: Aquisição de Materiais Diversos	Modalidade: Pregão - Eletrônico
Descrição: Couro sintético - Couro sintético	SRP: SIM
	Identificação: 05054861000176-1-001044/2024
	Lote/Item: 1/187
	Ata: N/A
	Homologação: 31/10/2024 00:00
	Fonte: https://www.gov.br/pncp/pt-br
	Quantidade: 2.542
	Unidade: Unidade
	UF: PA

CNPJ	Razão Social do Fornecedor	Valor da Proposta Final		
11.036.136/0001-78 *VENCEDOR*	JMF COMERCIO E SERVICOS EIRELI	R\$ 42,50		
Marca:				
Fabricante: Fabricante não informado				
Modelo:				
Descrição: Descrição não informada				
Estado:	Cidade:	Endereço:	Telefone:	Email:
PA	Belém	TV LOMAS VALENTINAS, 2625	(91) 3253-0773	jmfcomercio@gmail.com

Preço (Outros Entes Públicos) 3: Preço do Fornecedor Vencedor**R\$ 83,00**

Inc. II Art. 5º da IN 65 de 07 de Julho de 2021 (Lei nº 14.133)



CNPJ: 75.101.873/0005-13

Órgão: UNIVERSIDADE TECNOLOGICA FEDERAL DO PARANA

Objeto: Registro de preço para futura e eventual de aquisição de tecidos, aviamentos, materiais de estampa, serigrafia, lavanderia, bandeiras, uniformes e afins dos Campi Apucarana, Cornélio Procópio e Londrina do NUCLEO NORTE da UTFPR, conforme condições, quantidades e exigências estabelecidas no Edital e seus Anexos.

Descrição: Couro sintético - Couro sintético

Data: 29/08/2024 00:00

Modalidade: Pregão - Eletrônico

SRP: SIM

Identificação: 75101873000190-1-000284/2024

Lote/Item: 1/31

Ata: N/A

Homologação: 20/09/2024 00:00

Fonte: https://www.gov.br/pncp/pt-br

Quantidade: 80

Unidade: Metro

UF: PR

CNPJ	Razão Social do Fornecedor	Valor da Proposta Final
47.363.565/0001-05	L. DE NARDIN LTDA	R\$ 83,00
VENCEDOR		
Marca:		
Fabricante: Fabricante não informado		
Modelo:		
Descrição: Descrição não informada		
Estado:	Cidade:	Endereço:
RS	Novo Hamburgo	RUA SAMUEL MORSE, 36
Nome de Contato:		Telefone:
Luana		(51) 99765-9582
Email:		ldn.nh@hotmail.com

Item 2: PAETE EM GALÃO 8 MM, PEÇA COM 50 METROS CADA ROLO COR: DOURADO

Preço Estimado: R\$ 23,93 (un)

Percentual: -

Preço Estimado Calculado: R\$ 23,93

Média dos Preços Obtidos: R\$ 23,93

Quantidade	Descrição	Observação
2 Peças	PAETE EM GALÃO 6 MM, PEÇA COM 45 METROS CADA ROLO COR: DOURADO	

Preço (Outros Entes Públicos) 1: Preço do Fornecedor Vencedor

R\$ 22,00

Inc. II Art. 5º da IN 65 de 07 de Julho de 2021 (Lei nº 14.133)

Órgão: MUNICIPIO DE CANTANHEDE / 703 - MUNICÍPIO DE CANTANHEDE/MA

Data: 23/01/2025 11:18

Objeto: [LICITANET] - Contratação de empresa para Aquisição de materiais e adereços destinados a ornamentação do local onde será realizado o festejo junino 2024 do Município de Cantanhede/MA

Modalidade: Dispensa

SRP: NÃO

Identificação: 06156160000100-1-000043/2024

Lote/Item: 1/5201048

Ata: N/A

Homologação: 23/01/2025 00:00

Fonte: https://www.gov.br/pncp/pt-br

Quantidade: 60

Unidade: Unidades

UF: MA

CNPJ	Razão Social do Fornecedor	Valor da Proposta Final
43.604.782/0001-80	T AMORIM COMERCIO E SERVICOS LTDA	R\$ 22,00
VENCEDOR		
Marca:		
Fabricante: Fabricante não informado		
Modelo:		
Descrição: Descrição não informada		
Endereço:		
,		



Preço (Outros Entes Públicos) 2: Preço do Fornecedor Vencedor**R\$ 16,00**

Inc. II Art. 5º da IN 65 de 07 de Julho de 2021 (Lei nº 14.133)

Órgão: MUNICIPIO DE CANTANHEDE / 703 - MUNICÍPIO DE CANTANHEDE/MA	Data: 23/01/2025 11:18
Objeto: [LICITANET] - Contratação de empresa para Aquisição de materiais e adereços destinados a ornamentação do local onde será realizado o festejo junino 2024 do Município de Cantanhede/MA	Modalidade: Dispensa
Descrição: Paetê fio bobina com 45m x 6mm/ cor prata. - Paetê fio bobina com 45m x 6mm/ cor prata.	SRP: NÃO
	Identificação: 06156160000100-1-000043/2024
	Lote/Item: 1/5201049
	Ata: N/A
	Homologação: 23/01/2025 00:00
	Fonte: https://www.gov.br/pncp/pt-br
	Quantidade: 60
	Unidade: Unidades
	UF: MA

CNPJ	Razão Social do Fornecedor	Valor da Proposta Final
43.604.782/0001-80 *VENCEDOR*	T AMORIM COMERCIO E SERVICOS LTDA	R\$ 16,00
Marca:		
Fabricante: Fabricante não informado		
Modelo:		
Descrição: Descrição não informada		
Endereço:		
,		

Preço (Outros Entes Públicos) 3: Preço do Fornecedor Vencedor**R\$ 14,92**

Inc. II Art. 5º da IN 65 de 07 de Julho de 2021 (Lei nº 14.133)

Órgão: MUNICIPIO DE CONCEICAO DO COITE	Data: 18/09/2024 00:00
Objeto: Registro de preços para aquisição de materiais de armarinho, aviamentos, artesanatos e tecidos para atender a secretaria Municipal de Educação, Cultura e Esporte, creches e escolas da rede municipal de ensino de Conceição do Coité – BA	Modalidade: Pregão - Eletrônico
Descrição: LANTEJOULA PAETÊ DE 8MM - LANTEJOULA PAETÊ DE 8MM	SRP: SIM
	Identificação: 13843842000157-1-000291/2024
	Lote/Item: 1/195
	Ata: N/A
	Homologação: 08/10/2024 00:00
	Fonte: https://www.gov.br/pncp/pt-br
	Quantidade: 200
	Unidade: PCT
	UF: BA

CNPJ	Razão Social do Fornecedor	Valor da Proposta Final			
73.693.665/0001-00 *VENCEDOR*	MASKATE DISTRIBUIDORA DE PRODUTOS DE PAPELARIA E ARMARINHO LTDA	R\$ 14,92			
Marca:					
Fabricante: Fabricante não informado					
Modelo:					
Descrição: Descrição não informada					
Estado:	Cidade:	Endereço:	Nome de Contato:	Telefone:	Email:
BA	Feira de Santana	AVENIDA SENHOR DOS PASSOS, 1337	MASKATE	(75) 2101-8888	cotacao.maskate@gmail.com



Preço (Outros Entes Públicos) 4: Preço do Fornecedor Vencedor**R\$ 12,99**

Inc. II Art. 5º da IN 65 de 07 de Julho de 2021 (Lei nº 14.133)

Preço desconsiderado do cálculo. Justificativa: VALOR ABAIXO DO MERCADO

Conforme Instrução Normativa Nº 65 de 07 de Julho de 2021 (Lei nº 14.133), no Artigo 3º, "A pesquisa de preços será materializada em documento que conterá: VI-Justificativas para a desconsideração de valores inconsistentes, inexequíveis ou excessivamente elevados."

Órgão: MUNICIPIO DE PACATUBA	Data: 01/08/2024 00:00
Objeto: [LICITANET] - Sistema de registro de preços para futura e eventual contratação de empresa na aquisição de tecidos, aviamentos, artigos de armarinho, artigos de artesanato, artigos de decoração e calçados, para atender as necessidades da Secretaria Municipal de Educação em face ao desfile cívico que será realizado no mês de setembro.	Modalidade: Pregão - Eletrônico
	SRP: SIM
Descrição: PAETE DIVERSAS CORES - PAETE DIVERSAS CORES	Identificação: 13112222000148-1-000013/2024
	Lote/Item: 1/4581398
	Ata: N/A
	Homologação: 28/08/2024 00:00
	Fonte: https://www.gov.br/pncp/pt-br
	Quantidade: 70
	Unidade: M
	UF: SE

CNPJ	Razão Social do Fornecedor	Valor da Proposta Final
36.808.722/0001-14 *VENCEDOR*	36.808.722 EDUARDO SOARES DE OLIVEIRA	R\$ 12,99
Marca:		
Fabricante: Fabricante não informado		
Modelo:		
Descrição: Descrição não informada		
Endereço:		
,		

Preço (Outros Entes Públicos) 5: Preço do Fornecedor Vencedor**R\$ 26,30**

Inc. II Art. 5º da IN 65 de 07 de Julho de 2021 (Lei nº 14.133)

Órgão: Fundo Municipal de Educação de Itaberaba	Data: 29/07/2024 12:02
Objeto: Registro de Preços para futura e eventual aquisição de tecidos, Espumas e materiais de armarinho, para eventuais aquisições nas ações dos projetos Atividades Institucionais das Unidades Escolares zona urbana, Campo e pré-escolas deste Município,...	Modalidade: Pregão
	SRP: SIM
Descrição: Paete solto SP/6 - Paete solto SP/6	Identificação: 323523
	Lote/Item: 1/39
	Ata: Link Ata
	Fonte: www.portaldecompraspublicas.com.br
	Quantidade: 15
	Unidade: PC
	UF: BA

CNPJ	Razão Social do Fornecedor	Valor da Proposta Final
22.321.332/0001-00 *VENCEDOR*	N V S TECIDOS E CONFECOES LTDA	R\$ 26,30
Marca: Generic		
Fabricante: Fabricante não informado		
Modelo: conforme edital		
Descrição: Descrição não informada		
Endereço:		
,		



CNPJ	Razão Social do Fornecedor	Valor da Proposta Final		
20.257.784/0001-45	G T A ATACADO E VAREJO EIRELI	R\$ 26,33		
Marca: LADEIRA Fabricante: Fabricante não informado Modelo: PAETE Descrição: Descrição não informada				
Estado: SC	Cidade: São Bento do Sul	Endereço: AV NEREU RAMOS, 69	Telefone: (47) 3635-4268	Email: licitasbs@gmail.com

Preço (Outros Entes Públicos) 6: Preço do Fornecedor Vencedor**R\$ 21,20**

Inc. II Art. 5º da IN 65 de 07 de Julho de 2021 (Lei nº 14.133)

CNPJ: 08.148.421/0001-76	Data: 26/07/2024 00:00
Órgão: MUNICIPIO DE PAU DOS FERROS	Modalidade: Pregão - Eletrônico
Objeto: Aquisição de tecidos e aviamentos, com a finalidade de atender as necessidades da Secretaria de Governo e demais Unidades Administrativas.	SRP: SIM
Descrição: PAETÉ PARA FANTASIA - PAETÉ PARA FANTASIA	Identificação: 08148421000176-1-000103/2024
	Lote/Item: 1/37
	Ata: N/A
	Homologação: 15/08/2024 00:00
	Fonte: https://www.gov.br/pncp/pt-br
	Quantidade: 60
	Unidade: Mts
	UF: RN

CNPJ	Razão Social do Fornecedor	Valor da Proposta Final
40.800.864/0001-02	F N FERNANDES & CIA LTDA	R\$ 21,20
VENCEDOR		
Marca: Fabricante: Fabricante não informado Modelo: Descrição: Descrição não informada		
Estado: RN	Cidade: Pau dos Ferros	Endereço: R DA INDEPENDENCIA, 1090

Preço (Outros Entes Públicos) 7: Preço do Fornecedor Vencedor**R\$ 20,00**

Inc. II Art. 5º da IN 65 de 07 de Julho de 2021 (Lei nº 14.133)

CNPJ: 01.612.525/0001-40	Data: 13/06/2024 00:00
Órgão: MUNICIPIO DE BURITICUPU/MA	Modalidade: PREGÃO ELETRÔNICO
Objeto: Aquisição de materiais, tecidos e adereços para organização de danças e apresentações culturais e folclóricas diversas do Município de Buriticupu/MA	SRP: NÃO
Descrição: Paetê fio bobina com 45m x 6mm/ cor dourado. - Paetê fio bobina com 45m x 6mm/ cor dourado.	Identificação: 94904
	Lote/Item: /46
	Ata: Link Ata
	Fonte: licitanet.com.br
	Quantidade: 200
	Unidade: UNIDADE
	UF: MA

CNPJ	Razão Social do Fornecedor	Valor da Proposta Final	
35.473.843/0001-90	R R FREITAS GARCIA FARDAMENTOS EIRELI	R\$ 20,00	
VENCEDOR			
Marca: NVK Fabricante: Fabricante não informado Modelo: NVK Descrição: Descrição não informada			
Estado: PI	Cidade: Florianópolis	Endereço: Q E, 17	Telefone: (89) 9972-9213/ (89) 9444-9205



CNPJ	Razão Social do Fornecedor	Valor da Proposta Final
03.716.848/0001-00	V. VIEIRA AMARO COMERCIO, IMPORTACAO E EXPORTACAO	R\$ 20,90
Marca: COLORE Fabricante: Fabricante não informado Modelo: PAETE Descrição: Descrição não informada		
Estado: RO	Cidade: Ariquemes	Endereço: R SACRAMENTO, 5531
Telefone: (69) 3221-0593/ (69) 9246-6019	Email: empresaconexao03@gmail.com	

Preço (Outros Entes Públicos) 8: Preço do Fornecedor Vencedor

R\$ 24,00

Inc. II Art. 5º da IN 65 de 07 de Julho de 2021 (Lei nº 14.133)

CNPJ: 01.612.525/0001-40	Data: 13/06/2024 00:00
Órgão: MUNICIPIO DE BURITICUPU/MA	Modalidade: PREGÃO ELETRÔNICO
Objeto: Aquisição de materiais, tecidos e adereços para organização de danças e apresentações culturais e folclóricas diversas do Município de Buriticupu/MA	SRP: NÃO
Descrição: Paetê fio bobina com 45m x 6mm/ cor prata. - Paetê fio bobina com 45m x 6mm/ cor prata.	Identificação: 94904
	Lote/Item: /47
	Ata: Link Ata
	Fonte: licitanet.com.br
	Quantidade: 200
	Unidade: UNIDADE
	UF: MA

CNPJ	Razão Social do Fornecedor	Valor da Proposta Final
35.473.843/0001-90	R R FREITAS GARCIA FARDAMENTOS EIRELI	R\$ 24,00
VENCEDOR		
Marca: NVK Fabricante: Fabricante não informado Modelo: NVK Descrição: Descrição não informada		
Estado: PI	Cidade: Floriano	Endereço: Q E, 17
Telefone: (89) 9972-9213/ (89) 9444-9205		

03.716.848/0001-00	V. VIEIRA AMARO COMERCIO, IMPORTACAO E EXPORTACAO	R\$ 26,90
Marca: COLORE Fabricante: Fabricante não informado Modelo: PAETE Descrição: Descrição não informada		
Estado: RO	Cidade: Ariquemes	Endereço: R SACRAMENTO, 5531
Telefone: (69) 3221-0593/ (69) 9246-6019	Email: empresaconexao03@gmail.com	

Preço (Outros Entes Públicos) 9: Preço do Fornecedor Vencedor

R\$ 16,00

Inc. II Art. 5º da IN 65 de 07 de Julho de 2021 (Lei nº 14.133)

CNPJ: 31.711.829/0001-26	Data: 11/06/2024 00:00
Órgão: SECRETARIA MUNICIPAL DE EDUCAÇÃO DE MATÕES DO NORTE/MA	Modalidade: CONTRATAÇÃO DIRETA
Objeto: Contratação de empresa para aquisição de materiais e adereços destinados a ornamentação do Parque Folclórico onde será realizado o festejo junino 2024 do Município de Matões do Norte/MA.	SRP: NÃO
Descrição: Paetê fio bobina com 45m x 6mm/ cor dourado. - Paetê fio bobina com 45m x 6mm/ cor dourado.	Identificação: 98477
	Lote/Item: /10
	Ata: Link Ata
	Fonte: licitanet.com.br
	Quantidade: 30
	Unidade: UND
	UF: MA



CNPJ	Razão Social do Fornecedor	Valor da Proposta Final		
23.383.929/0001-42 *VENCEDOR*	A. L. SILVA BARROS COMERCIO E SERVICOS EIRELI	R\$ 16,00		
Marca: Marca não informada Fabricante: Fabricante não informado Descrição: Descrição não informada				
Estado: MA	Cidade: São José de Ribamar	Endereço: R SEATTLE CENTRAL PARK, 28A	Telefone: (98) 3226-6908	Email: alsbcomercial@gmail.com

Preço (Outros Entes Públicos) 10: Preço do Fornecedor Vencedor**R\$ 28,19***Inc. II Art. 5º da IN 65 de 07 de Julho de 2021 (Lei nº 14.133)*

Órgão: MUNICIPIO DE ATILIO VIVACQUA	Data: 03/06/2024 14:58
Objeto: 1.1.O objeto da presente licitação é a escolha da proposta mais vantajosa para aquisição de materiais de expediente, para atender as secretarias municipais de governo, planejamento e desenvolvimento, cultura, turismo, esporte e lazer, educação, obras e serviços urbanos, assistência social, agricultura e desenvolvimento rural, administração e finanças e meio ambiente, conforme condições, quantidades e exigências estabelecidas neste Edital e seus anexos.	Modalidade: Pregão - Eletrônico
	SRP: SIM
Descrição: PAETÊ (COR A DEFINIR) - PACOTE COM 1000 UNIDADES - PAETÊ (COR A DEFINIR) - PACOTE COM 1000 UNIDADES	Identificação: 27165620000137-1-000052/2024
	Lote/Item: 1/89
	Ata: N/A
	Homologação: 24/06/2024 00:00
	Fonte: https://www.gov.br/pncp/pt-br
	Quantidade: 35
	Unidade: Pacote
	UF: ES

CNPJ	Razão Social do Fornecedor	Valor da Proposta Final
51.305.956/0001-32 *VENCEDOR*	EXPOENTE COMERCIO E SERVICOS LTDA	R\$ 28,19
Marca: Marca não informada Fabricante: Fabricante não informado Descrição: Descrição não informada		
Endereço: ,		

Preço (Outros Entes Públicos) 11: Preço do Fornecedor Vencedor**R\$ 29,00***Inc. II Art. 5º da IN 65 de 07 de Julho de 2021 (Lei nº 14.133)*

CNPJ: 45.176.005/0001-08	Data: 21/05/2024 13:30
Órgão: Prefeitura Municipal de Taubaté- SP	Modalidade: PREGÃO ELETRÔNICO
Objeto: Aquisição de tecidos.	SRP: NÃO
Descrição: PAETÊ AZUL ROYAL - PAETÊ AZUL ROYAL	Identificação: 26670_1282024
	Lote/Item: 6/1
	Ata: Link Ata
	Fonte: https://comprasbr.com.br/
	Quantidade: 5
	Unidade: M
	UF: SP

CNPJ	Razão Social do Fornecedor	Valor da Proposta Final			
20.453.472/0001-07 *VENCEDOR*	NOG. COM VARIEDADES LTDA	R\$ 29,00			
Marca: SKINTA TEXTIL Fabricante: Fabricante não informado Descrição: Descrição não informada					
Estado: SP	Cidade: Itaquaquecetuba	Endereço: RUA TIRADENTES, 151	Nome de Contato: Silvio	Telefone: (11) 4642-3098	Email: silvio@nogcom.com.br



CNPJ	Razão Social do Fornecedor		Valor da Proposta Final		
11.234.029/0001-54	SIMONE KACIANO DE ARAUJO		R\$ 30,92		
Marca: CKS Fabricante: Fabricante não informado Modelo: CKS Descrição: Descrição não informada					
Estado: PR	Cidade: Candói	Endereço: AV JOSE ANTUNES FABRICIO, 2458	Telefone: (42) 3638-2047/ (42) 3638-1175	Email: melaniaaviamentos@hotmail.com	
31.731.034/0001-80	HCS COMERCIAL LTDA		R\$ 30,93		
Marca: PAETE Fabricante: Fabricante não informado Descrição: Descrição não informada					
Estado: SP	Cidade: São Paulo	Endereço: R LUIZ SIMOES, 230	Telefone: (11) 3992-7443	Email: helaine_sgai@hotmail.com	

Preço Site de Domínio Amplo 1 **R\$ 35,59**

Inc. III Art. 5º da IN 65 de 07 de Julho de 2021 (Lei nº 14.133)

Site: Armarinho São José

Produto: Paetê Liso Lantecor Redondo 25mm Com 100g

Descrição: Anexo 1

Data/Hora Inclusão: 03/02/2025 15:47:02

CNPJ: 04.985.778/0001-58

Telefone:

Url: https://www.armarinhosaojose.com.br/paete-liso-lantecor-redondo-25mm-com-100g.117002.html?srsId=AfmBOoEXqM1_Dgtaubnz8bGtMsih6GwzFj8DwIgvj-WXi72anWkx-ojKrw

Preço Site de Domínio Amplo 2 **R\$ 33,99**

Inc. III Art. 5º da IN 65 de 07 de Julho de 2021 (Lei nº 14.133)

Site: Lojas Caçula

Produto: Paete Costurado Holografico 6mm se6-lz A30 Prata - Kit

Descrição: Anexo 2

Data/Hora Inclusão: 03/02/2025 15:47:15

CNPJ: 05.214.053/0018-77

Telefone:

Url: https://www.lojascacula.com.br/paete-costurado-holografico-6mm-se6-lz-a30-prata-587401-2/p?idsku=10712&srsId=AfmBOoRwYmN9eUwmGGy25idQo38-rgEgOWq9pmFLWhkW92ecsDH_23WvXw

Item 3: FRANJA DE TECIDO CORES VARIADAS PEÇA DE 15 CM x 10 METROS

Preço Estimado: R\$ 76,77 (un)

Percentual: -

Preço Estimado Calculado: R\$ 76,77

Média dos Preços Obtidos: R\$ 76,77

Quantidade	Descrição	Observação
50 Peças	FRANJA DE TECIDO CORES VARIADAS PEÇA DE 15 CM X 10 METROS	

Preço (Outros Entes Públicos) 1: Preço do Fornecedor Vencedor **R\$ 75,50**

Inc. II Art. 5º da IN 65 de 07 de Julho de 2021 (Lei nº 14.133)



Órgão: MUNICIPIO DE SAO PAULO DO POTENGI / 08079774000161 - Prefeitura

Objeto: Registro de Preços para aquisição futura e parcelada de artigos de armarinhos e aviamentos para atender as necessidades das secretarias do município de São Paulo do Potengi - RN, conforme especificações contidas no Anexo I.

Descrição: FRANJA DE POLIÉSTER PC COM 10M - FRANJA DE POLIÉSTER PC COM 10M

Data: 17/12/2024 09:00

Modalidade: Pregão - Eletrônico

SRP: SIM

Identificação: 08079774000161-1-000147/2024

Lote/Item: 1/15

Ata: N/A

Homologação: 20/12/2024 00:00

Fonte: <https://www.gov.br/pncp/pt-br>

Quantidade: 12

Unidade: PC

UF: RN

CNPJ	Razão Social do Fornecedor	Valor da Proposta Final
07.039.495/0001-01 *VENCEDOR*	JACOB & MENEZES LTDA	R\$ 75,50
Marca:		
Fabricante: Fabricante não informado		
Modelo:		
Descrição: Descrição não informada		
Estado: RN	Cidade: Natal	Endereço: R LEONEL LEITE, 1394

Preço (Outros Entes Públicos) 2: Preço do Fornecedor Vencedor

R\$ 35,00

Inc. II Art. 5º da IN 65 de 07 de Julho de 2021 (Lei nº 14.133)

Preço desconsiderado do cálculo. Justificativa: VALOR MUITO ABAIXO DO MERCADO

Conforme Instrução Normativa Nº 65 de 07 de Julho de 2021 (Lei nº 14.133), no Artigo 3º, "A pesquisa de preços será materializada em documento que conterá: VI-Justificativas para a desconsideração de valores inconsistentes, inexequíveis ou excessivamente elevados."

CNPJ: 08.159.162/0001-89

Data: 21/11/2024 00:00

Órgão: PREFEITURA MUNICIPAL DE LAGOA DE VELHOS

Modalidade: PREGÃO ELETRÔNICO

Objeto: Aquisição de tecidos, aviamentos, artigos de banho, artigos de armarinho e artigos de artesanato destinado a suprir as necessidades da Secretaria Municipal de Administração e demais Secretarias da Prefeitura Municipal de Lagoa de Velhos/RN

SRP: NÃO

Identificação: 00011924

Lote/Item: 1/52

Ata: N/A

Descrição: FRANJA DE POLIÉSTER PC COM 10M - FRANJA DE POLIÉSTER PC COM 10M

Homologação: 21/11/2024 00:00

Fonte: 168.194.178.13:8079/Transparencia/

Quantidade: 10

Unidade: PC

UF: RN

CNPJ	Razão Social do Fornecedor	Valor da Proposta Final
12.268.573/0001-80 *VENCEDOR*	ARMARINHO SAO SEBASTIAO LTDA.	R\$ 35,00
Marca:		
Fabricante: Fabricante não informado		
Modelo:		
Descrição: Descrição não informada		
Endereço: ,		



Preço (Outros Entes Públicos) 3: Preço do Fornecedor Vencedor

R\$ 135,00

Inc. II Art. 5º da IN 65 de 07 de Julho de 2021 (Lei nº 14.133)

Preço desconsiderado do cálculo. Justificativa: VALOR MUITO ACIMA DO MERCADO

Conforme Instrução Normativa Nº 65 de 07 de Julho de 2021 (Lei nº 14.133), no Artigo 3º, "A pesquisa de preços será materializada em documento que conterá: VI-Justificativas para a desconsideração de valores inconsistentes, inexequíveis ou excessivamente elevados."

CNPJ: 08.159.162/0001-89	Data: 21/11/2024 00:00
Órgão: PREFEITURA MUNICIPAL DE LAGOA DE VELHOS	Modalidade: PREGÃO ELETRÔNICO
Objeto: Aquisição de tecidos, aviamentos, artigos de banho, artigos de armarinho e artigos de artesanato destinado a suprir as necessidades da Secretaria Municipal de Administração e demais Secretarias da Prefeitura Municipal de Lagoa de Velhos/RN	SRP: NÃO
Descrição: FRANJA METALIZADA PC COM 20 M - FRANJA METALIZADA PC COM 20 M	Identificação: 00011924
	Lote/Item: 1/53
	Ata: N/A
	Homologação: 21/11/2024 00:00
	Fonte: 168.194.178.13:8079/Transparencia/
	Quantidade: 10
	Unidade: PC
	UF: RN

CNPJ	Razão Social do Fornecedor	Valor da Proposta Final
12.268.573/0001-80 *VENCEDOR*	ARMARINHO SAO SEBASTIAO LTDA.	R\$ 135,00
Marca:		
Fabricante: Fabricante não informado		
Modelo:		
Descrição: Descrição não informada		
Endereço:		
,		

Preço (Outros Entes Públicos) 4: Preço do Fornecedor Vencedor

R\$ 87,00

Inc. II Art. 5º da IN 65 de 07 de Julho de 2021 (Lei nº 14.133)

Órgão: MUNICIPIO DE GOIAS	Data: 16/10/2024 15:16
Objeto: Aquisição de tecidos para ornamentação das Cavalhadas 2024.	Modalidade: Dispensa
Descrição: FRANJA 1735 DOURADA - FRANJA 1735 DOURADA	SRP: NÃO
	Identificação: 02295772000123-1-000638/2024
	Lote/Item: 1/4
	Ata: N/A
	Homologação: 16/10/2024 00:00
	Fonte: https://www.gov.br/pncp/pt-br
	Quantidade: 10
	Unidade: PC
	UF: GO

CNPJ	Razão Social do Fornecedor	Valor da Proposta Final
26.431.493/0001-08 *VENCEDOR*	P M TEXTIL DECOR LTDA	R\$ 87,00
Marca:		
Fabricante: Fabricante não informado		
Modelo:		
Descrição: Descrição não informada		
Estado:	Cidade:	Endereço:
GO	Goiânia	AV SAO PAULO, 558
		Telefone:
		(62) 3095-3368
		Email:
		portorealarm@hotmail.com



Preço (Outros Entes Públicos) 5: Preço do Fornecedor Vencedor**R\$ 61,00**

Inc. II Art. 5º da IN 65 de 07 de Julho de 2021 (Lei nº 14.133)

Órgão: MUNICIPIO DE GOIAS**Data:** 16/10/2024 15:16**Objeto:** Aquisição de tecidos para ornamentação das Cavalhadas 2024.**Modalidade:** Dispensa**Descrição:** FRANJA 1734 10 MT - FRANJA 1734 10 MT**SRP:** NÃO**Identificação:** 02295772000123-1-000638/2024**Lote/Item:** 1/6**Ata:** N/A**Homologação:** 16/10/2024 00:00**Fonte:** <https://www.gov.br/pncp/pt-br>**Quantidade:** 8**Unidade:** PC**UF:** GO

CNPJ	Razão Social do Fornecedor	Valor da Proposta Final
26.431.493/0001-08 *VENCEDOR*	P M TEXTIL DECOR LTDA	R\$ 61,00
Marca:		
Fabricante: Fabricante não informado		
Modelo:		
Descrição: Descrição não informada		
Estado: GO	Cidade: Goiânia	Endereço: AV SAO PAULO, 558
		Telefone: (62) 3095-3368
		Email: portorealarm@hotmail.com

Preço (Outros Entes Públicos) 6: Preço do Fornecedor Vencedor**R\$ 81,30**

Inc. II Art. 5º da IN 65 de 07 de Julho de 2021 (Lei nº 14.133)

Órgão: MUNICIPIO DE GOIAS**Data:** 16/10/2024 15:16**Objeto:** Aquisição de tecidos para ornamentação das Cavalhadas 2024.**Modalidade:** Dispensa**Descrição:** FRANJA 1735 PRATA - FRANJA 1735 PRATA**SRP:** NÃO**Identificação:** 02295772000123-1-000638/2024**Lote/Item:** 1/7**Ata:** N/A**Homologação:** 16/10/2024 00:00**Fonte:** <https://www.gov.br/pncp/pt-br>**Quantidade:** 2**Unidade:** UN**UF:** GO

CNPJ	Razão Social do Fornecedor	Valor da Proposta Final
26.431.493/0001-08 *VENCEDOR*	P M TEXTIL DECOR LTDA	R\$ 81,30
Marca:		
Fabricante: Fabricante não informado		
Modelo:		
Descrição: Descrição não informada		
Estado: GO	Cidade: Goiânia	Endereço: AV SAO PAULO, 558
		Telefone: (62) 3095-3368
		Email: portorealarm@hotmail.com

Preço (Outros Entes Públicos) 7: Preço do Fornecedor Vencedor**R\$ 81,30**

Inc. II Art. 5º da IN 65 de 07 de Julho de 2021 (Lei nº 14.133)



CNPJ: 18.584.961/0001-56

Órgão: MUNICIPIO DE IBIA

Objeto: [LICITANET] - Registro de Preços para Aquisição de Diversos Materiais a serem utilizados nos preparativos do desfile cívico do dia 07 de setembro de 2024, compreendendo itens de Papelaria, Equipamentos e Assessorios Musicais, Materiais de Construção e Armário, em atendimento as necessidades da Secretaria Municipal de Educação, Gestão e Cultura de Ibiá/MG, conforme especificações e características constantes deste Termo de Referência.

Descrição: Franja de Tecido 15 cm Prata - Franja de Tecido 15 cm Prata

Data: 27/08/2024 10:17

Modalidade: Pregão - Eletrônico

SRP: SIM

Identificação: 18584961000156-1-000089/2024

Lote/Item: 1/4478309

Ata: N/A

Homologação: 29/07/2024 00:00

Fonte: <https://www.gov.br/pncp/pt-br>

Quantidade: 10

Unidade: ROLO

UF: MG

CNPJ	Razão Social do Fornecedor	Valor da Proposta Final
31.486.195/0001-55 *VENCEDOR*	ALIANCA COMERCIO E DISTRIBUICAO LTDA	R\$ 81,30
Marca:		
Fabricante: Fabricante não informado		
Modelo:		
Descrição: Descrição não informada		
Estado: MG	Cidade: Pará de Minas	Endereço: RUA JUREMA, 1621
		Nome de Contato: MARCELO
		Telefone: (37) 3237-1276
		Email: licita@aliancacomercio.com

Preço (Outros Entes Públicos) 8: Preço do Fornecedor Vencedor

R\$ 81,30

Inc. II Art. 5º da IN 65 de 07 de Julho de 2021 (Lei nº 14.133)

CNPJ: 18.584.961/0001-56

Órgão: MUNICIPIO DE IBIA

Objeto: [LICITANET] - Registro de Preços para Aquisição de Diversos Materiais a serem utilizados nos preparativos do desfile cívico do dia 07 de setembro de 2024, compreendendo itens de Papelaria, Equipamentos e Assessorios Musicais, Materiais de Construção e Armário, em atendimento as necessidades da Secretaria Municipal de Educação, Gestão e Cultura de Ibiá/MG, conforme especificações e características constantes deste Termo de Referência.

Descrição: Franja de Tecido 15 cm Dourada - Franja de Tecido 15 cm Dourada

Data: 27/08/2024 10:17

Modalidade: Pregão - Eletrônico

SRP: SIM

Identificação: 18584961000156-1-000089/2024

Lote/Item: 1/4478310

Ata: N/A

Homologação: 29/07/2024 00:00

Fonte: <https://www.gov.br/pncp/pt-br>

Quantidade: 10

Unidade: ROLO

UF: MG

CNPJ	Razão Social do Fornecedor	Valor da Proposta Final
31.486.195/0001-55 *VENCEDOR*	ALIANCA COMERCIO E DISTRIBUICAO LTDA	R\$ 81,30
Marca:		
Fabricante: Fabricante não informado		
Modelo:		
Descrição: Descrição não informada		
Estado: MG	Cidade: Pará de Minas	Endereço: RUA JUREMA, 1621
		Nome de Contato: MARCELO
		Telefone: (37) 3237-1276
		Email: licita@aliancacomercio.com

Preço (Outros Entes Públicos) 9: Preço do Fornecedor Vencedor

R\$ 70,00

Inc. II Art. 5º da IN 65 de 07 de Julho de 2021 (Lei nº 14.133)



Órgão: FUNDO MUNICIPAL DE EDUCACAO DE ORIXIMINÁ/PA

Data: 18/07/2024 00:00

Objeto: Aquisição de peças de reposição e acessórios para instrumentos de percussão específico da semana da Pátria, para atender as demandas da Secretaria Municipal de Educação - SEMED e Escolas do Sistema Municipal de ensino das Áreas Urbana e Rural do Município de Oriximiná - PA, em consonância com quantidades, especificações e condições constantes no Termo de Referência (Anexo I) do Instrumento Convocatório.

Modalidade: PREGÃO ELETRÔNICO

SRP: NÃO

Identificação: 99661

Lote/Item: /45

Ata: [Link Ata](#)

Fonte: licitanet.com.br

Quantidade: 50

Unidade: PEÇA

UF:

CNPJ	Razão Social do Fornecedor	Valor da Proposta Final
03.977.300/0001-13 *VENCEDOR*	VALDIR DIVINO	R\$ 70,00
Marca: NYBC Fabricante: Fabricante não informado Modelo: NYBC Descrição: Descrição não informada		
Estado: PA	Cidade: Oriximiná	Endereço: R BARAO DO RIO BRANCO, 2492
		Telefone: (93) 3544-1693/ (93) 9123-7739
		Email: cantocontabilidade@hotmail.com
21.361.181/0001-51	EDINHO SILVA DE AGUIAR	R\$ 75,90
Marca: PROGRESSO Fabricante: Fabricante não informado Modelo: PROGRESSO Descrição: Descrição não informada		
Estado: PA	Cidade: Santarém	Endereço: AVENIDA MAGALHAES BARATA, 779
		Telefone: (93) 9111-7522 / (93) 3522-4273
		Email: nortedistribuidora20@gmail.com

Item 4: CHATON REDONDO DE ACRÍLICO SEM FURO, BASE RETA PARA COLAGEM COM CORES VARIADAS - (VERMELHA, VERDE, AMARELA, ROSA, BRANCO, ROXO, LARANJA, PRATA E DOURADA).PACOTES COM 500 GR

Preço Estimado: R\$ 35,23 (un)

Percentual: -

Preço Estimado Calculado: R\$ 35,23

Média dos Preços Obtidos: R\$ 35,23

Quantidade	Descrição	Observação
25 Pacotes	CHATON REDONDO DE ACRÍLICO SEM FURO, BASE RETA PARA COLAGEM COM CORES VARIADAS (VERMELHA, VERDE, AMARELA, ROSA, BRANCO, ROXO, LARANJA, PRATA E DOURADA).PACOTES COM 500 GR	Observação Item 4

Preço (Outros Entes Públicos) 1: Preço do Fornecedor Vencedor

R\$ 27,05

Inc. II Art. 5º da IN 65 de 07 de Julho de 2021 (Lei nº 14.133)

Órgão: MUNICIPIO DE VARZEA GRANDE

Data: 10/09/2024 09:30

Objeto: Registro de Preços para futura e eventual aquisição de materiais para eventos, produtos para artesanato, materiais de papelaria, armarinhos, aviamentos e tecidos, para atender necessidades da Prefeitura Municipal de Várzea Grande.

Modalidade: Pregão - Eletrônico

SRP: SIM

Descrição: MISSANGA DE ACRILICO, FORMATO REDONDO (TIPO CHATON), TAMANHO PEQUENO, TRANSPARENTE. - MISSANGA DE ACRILICO, FORMATO REDONDO (TIPO CHATON), TAMANHO PEQUENO, TRANSPARENTE, EMBALAGEM DE ACORDO COM A UNIDADE DE FORNECIMENTO, ACONDICIONADO DE FORMA ADEQUADA. - MISSANGA DE ACRILICO, FORMATO REDONDO (TIPO CHATON), TAMANHO PEQUENO, TRANSPARENTE. - MISSANGA DE ACRILICO, FORMATO REDONDO (TIPO CHATON), TAMANHO PEQUENO, TRANSPARENTE, EMBALAGEM DE ACORDO COM A UNIDADE DE FORNECIMENTO, ACONDICIONADO DE FORMA ADEQUADA.

Identificação: 03507548000110-1-000020/2024

Lote/Item: 1/250

Ata: N/A

Homologação: 25/09/2024 00:00

Fonte: <https://www.gov.br/pncp/pt-br>

Quantidade: 460

Unidade: EMBAL

UF: MT



CNPJ	Razão Social do Fornecedor	Valor da Proposta Final
20.357.366/0001-20 *VENCEDOR*	CYAN PAPELARIA E MATERIAIS DE INFORMATICA EIRELI	R\$ 27,05
Marca:		
Fabricante:	Fabricante não informado	
Modelo:		
Descrição:	Descrição não informada	
Estado:	Cidade:	Endereço:
MT	Cuiabá	AV ISAAC POVOAS, 475
		Telefone:
		(65) 3025-1144
		Email:
		cyanpapelaria@terra.com.br

Preço (Outros Entes Públicos) 2: Preço do Fornecedor Vencedor**R\$ 72,49**

Inc. II Art. 5º da IN 65 de 07 de Julho de 2021 (Lei nº 14.133)

Órgão:	MUNICIPIO DE LINHARES	Data:	01/08/2024 00:00
Objeto:	[Portal de Compras Públicas] - Aquisição de material de consumo (artesanato e outros), destinado para atender as necessidades dos usuários dos eventos de Ações Comunitárias, nas oficinas ministradas pelos nossos servidores, da Secretaria Municipal de Assistência Social.	Modalidade:	Pregão - Eletrônico
Descrição:	CHATON MEIA PEROLA NA COR BRANCA 6MM PACOTE COM 500 GRAMAS Chaton meia perola cor branca 6mm Chaton meia perola redondo de ABS para colagem. Cor: Branca. Diâmetro: 6mm. Espessura: 3mm. Cada pacote contém 500g - CHATON MEIA PEROLA NA COR BRANCA 6MM PACOTE COM 500 GRAMAS Chaton meia perola cor branca 6mm Chaton meia perola redondo de ABS para colagem. Cor: Branca. Diâmetro: 6mm. Espessura: 3mm. Cada pacote contém 500g	SRP:	NÃO
		Identificação:	27167410000188-1-000193/2024
		Lote/Item:	1/10
		Ata:	N/A
		Homologação:	02/09/2024 00:00
		Fonte:	https://www.gov.br/pncp/pt-br
		Quantidade:	100
		Unidade:	Pacote
		UF:	ES

CNPJ	Razão Social do Fornecedor	Valor da Proposta Final
17.630.850/0001-76 *VENCEDOR*	N. NUNES COMERCIO DISTRIBUIDOR LTDA	R\$ 72,49
Marca:		
Fabricante:	Fabricante não informado	
Modelo:		
Descrição:	Descrição não informada	
Estado:	Cidade:	Endereço:
ES	Linhares	AV PRESIDENTE RODRIGUES ALVES, 488
		Telefone:
		(27) 3371-2615/ (27) 9920-4766
		Email:
		n.nunes@live.com

Preço (Outros Entes Públicos) 3: Preço do Fornecedor Vencedor**R\$ 19,00**

Inc. II Art. 5º da IN 65 de 07 de Julho de 2021 (Lei nº 14.133)

CNPJ:	03.591.002/0012-43	Data:	10/07/2024 09:30
Órgão:	SESC - PAULO AFONSO	Modalidade:	Dispensa
Objeto:	AQUISIÇÃO EMERGENCIAL DE MATERIAIS DE ARTES E ARTESANATO – DIVERSOS E MIUDEZAS – PARA O SESC PAULO AFONSO	SRP:	NÃO
Descrição:	CHATON ACRÍLICO REDONDO, DIMENSÃO DE 8MM COM FURO.PACOTE 50G. - CHATON ACRÍLICO REDONDO,DIMENSÃO DE 8MM COM FURO.PACOTE 50G.	Identificação:	12186-Dispensa
		Lote/Item:	1/7
		Ata:	N/A
		Fonte:	egov.paradigmabs.com.br/sescba/Default.aspx
		Quantidade:	20
		Unidade:	PACOTE
		UF:	BA



CNPJ	Razão Social do Fornecedor	Valor da Proposta Final
52.210.386/0001-60 *VENCEDOR*	52.210.386 ROBENILDA DOS REIS VILAS BOAS BRITO	R\$ 19,00
Marca: tr Fabricante: Fabricante não informado Modelo: tr Descrição: Descrição não informada Endereço: ,		
42.978.507/0001-64	ACOVAL MATERIAIS HIDRAULICOS E ELETRICOS LTDA	R\$ 25,50
Marca: MARCA Lulitex Fabricante: Fabricante não informado Modelo: MARCA Lulitex Descrição: Descrição não informada Estado: Cidade: Endereço: Nome de Contato: Telefone: Email: BA Salvador RUA LELLIS PIEDADE, 322 Patricia (71) 98902-0308 acovalvendas@gmail.com		
12.829.836/0001-82	ADRIANO POVOAS DE CARVALHO	R\$ 75,80
Marca: TR Fabricante: Fabricante não informado Modelo: TR Descrição: Descrição não informada Estado: Cidade: Endereço: Telefone: Email: BA Salvador AV JOSE JOAQUIM SEABRA, 000524 (71) 3482-0157 representa.ba7@gmail.com		
48.265.608/0001-74	FRANCISCO BORGES BRITO 94233349549	R\$ 77,00
Marca: tr Fabricante: Fabricante não informado Modelo: tr Descrição: Descrição não informada Endereço: ,		
17.591.721/0001-16	BAHIACRIL COMUNICACAO, FABRICACAO,COMERCIO E SERVICOS DE ACRILICOS LTDA	R\$ 90,00
Marca: tr Fabricante: Fabricante não informado Modelo: tr Descrição: Descrição não informada Estado: Cidade: Endereço: Nome de Contato: Telefone: Email: BA Salvador AV BARROS REIS, 58 Danilo (71) 3382-2889 bahiacril@yahoo.com.br		

Preço (Outros Entes Públicos) 4: Preço do Fornecedor Vencedor

R\$ 19,00

Inc. II Art. 5º da IN 65 de 07 de Julho de 2021 (Lei nº 14.133)

CNPJ: 03.591.002/0012-43	Data: 10/07/2024 09:30
Órgão: SESC - PAULO AFONSO	Modalidade: Dispensa
Objeto: AQUISIÇÃO EMERGENCIAL DE MATERIAIS DE ARTES E ARTESANATO – DIVERSOS E MIUDEZAS – PARA O SESC PAULO AFONSO	SRP: NÃO
Descrição: CHATON ACRÍLICO REDONDO, DIMENSÃO DE 10MM COM FURO. PACOTE 50G. - CHATON ACRÍLICO REDONDO, DIMENSÃO DE 10MM COM FURO. PACOTE 50G.	Identificação: 12186-Dispensa
	Lote/Item: 1/10
	Ata: N/A
	Fonte: egov.paradigmabs.com.br/sescba/Defaut.aspx
	Quantidade: 20
	Unidade: PACOTE
	UF: BA



CNPJ	Razão Social do Fornecedor	Valor da Proposta Final
52.210.386/0001-60 *VENCEDOR*	52.210.386 ROBENILDA DOS REIS VILAS BOAS BRITO	R\$ 19,00
Marca: tr Fabricante: Fabricante não informado Modelo: tr Descrição: Descrição não informada Endereço: ,		
42.978.507/0001-64	ACOVAL MATERIAIS HIDRAULICOS E ELETRICOS LTDA	R\$ 30,00
Marca: Diamond Fabricante: Fabricante não informado Modelo: Diamond Descrição: Descrição não informada Estado: BA Cidade: Salvador Endereço: RUA LELLIS PIEDADE, 322 Nome de Contato: Patricia Telefone: (71) 98902-0308 Email: acovalvendas@gmail.com		
48.265.608/0001-74	FRANCISCO BORGES BRITO 94233349549	R\$ 87,00
Marca: tr Fabricante: Fabricante não informado Modelo: tr Descrição: Descrição não informada Endereço: ,		
17.591.721/0001-16	BAHIA CRIL COMUNICACAO, FABRICACAO, COMERCIO E SERVICOS DE ACRILICOS LTDA	R\$ 99,00
Marca: tr Fabricante: Fabricante não informado Modelo: tr Descrição: Descrição não informada Estado: BA Cidade: Salvador Endereço: AV BARROS REIS, 58 Nome de Contato: Danilo Telefone: (71) 3382-2889 Email: bahiacril@yahoo.com.br		

Preço (Outros Entes Públicos) 5: Preço do Fornecedor Vencedor

R\$ 25,52

Inc. II Art. 5º da IN 65 de 07 de Julho de 2021 (Lei nº 14.133)

CNPJ: 18.602.029/0001-09	Data: 10/07/2024 00:00
Órgão: MUNICÍPIO DE CARMO DO PARANAÍBA/MG	Modalidade: PREGÃO ELETRÔNICO
Objeto: O objeto da presente licitação é o registro de preços para a aquisição de Materiais de oficina, nos termos, condições e exigências estabelecidas neste Edital e seus anexos, para uso nas secretarias municipais, Secretaria municipal de Saúde e Secretaria Municipal de Desenvolvimento Social.	SRP: SIM
Descrição: CHATON REDONDO 8MM 500G .PACOTE COM APROXIMADAMENTE 5000UN. TAMANHO: 8X8MM. TAMANHO DO FURO: 1MM. MATERIAL: PLASTICO.CORES: DOURADO, VERMELHO, AZUL, ROSA - CHATON REDONDO 8MM 500G .PACOTE COM APROXIMADAMENTE 5000UN. TAMANHO: 8X8MM. TAMANHO DO FURO: 1MM. MATERIAL: PLASTICO.CORES: DOURADO, VERMELHO, AZUL, ROSA	Identificação: 97880
	Lote/Item: /44
	Ata: Link Ata
	Fonte: licitanet.com.br
	Quantidade: 8
	Unidade: PC
	UF: MG

CNPJ	Razão Social do Fornecedor	Valor da Proposta Final
03.716.848/0001-00 *VENCEDOR*	V. VIEIRA AMARO COMERCIO, IMPORTACAO E EXPORTACAO	R\$ 25,52
Marca: NYBC Fabricante: Fabricante não informado Modelo: CHATON Descrição: Descrição não informada Estado: RO Cidade: Ariquemes Endereço: R SACRAMENTO, 5531 Telefone: (69) 3221-0593/ (69) 9246-6019 Email: empresaconexao03@gmail.com		



CNPJ	Razão Social do Fornecedor	Valor da Proposta Final		
08.422.075/0001-72	GONCALVES E TEIXEIRA LTDA	R\$ 48,32		
Marca: LADEIRA Fabricante: Fabricante não informado Modelo: LADEIRA Descrição: Descrição não informada				
Estado: MG	Cidade: Patos de Minas	Endereço: R BARAO DO RIO BRANCO, 595	Telefone: (34) 3821-1969	Email: principalcartuchos@hotmail.com

Preço (Outros Entes Públicos) 6: Preço do Fornecedor Vencedor**R\$ 25,52**

Inc. II Art. 5º da IN 65 de 07 de Julho de 2021 (Lei nº 14.133)

Órgão: MUNICIPIO DE CARMO DO PARANAIBA	Data: 20/06/2024 00:00
Objeto: [LICITANET] - O objeto da presente licitação é o registro de preços para a aquisição de Materiais de oficina, nos termos, condições e exigências estabelecidas neste Edital e seus anexos, para uso nas secretarias municipais, Secretaria municipal de Saúde e Secretaria Municipal de Desenvolvimento Social.	Modalidade: Pregão - Eletrônico
	SRP: SIM
Descrição: CHATON REDONDO 8MM 500G .PACOTE COM APROXIMADAMENTE 5000UN. TAMANHO: 8X8MM. TAMANHO DO FURO: 1MM. MATERIAL: PLASTICO.CORES: DOURADO, VERMELHO, AZUL, ROSA - CHATON REDONDO 8MM 500G .PACOTE COM APROXIMADAMENTE 5000UN. TAMANHO: 8X8MM. TAMANHO DO FURO: 1MM. MATERIAL: PLASTICO.CORES: DOURADO, VERMELHO, AZUL, ROSA	Identificação: 18602029000109-1-000070/2024
	Lote/Item: 1/4398116
	Ata: N/A
	Homologação: 12/07/2024 00:00
	Fonte: https://www.gov.br/pncp/pt-br
	Quantidade: 8
	Unidade: PC
	UF: MG

CNPJ	Razão Social do Fornecedor	Valor da Proposta Final		
03.716.848/0001-00	V. VIEIRA AMARO COMERCIO, IMPORTACAO E EXPORTACAO	R\$ 25,52		
VENCEDOR				
Marca: Fabricante: Fabricante não informado Modelo: Descrição: Descrição não informada				
Estado: RO	Cidade: Ariquemes	Endereço: R SACRAMENTO, 5531	Telefone: (69) 3221-0593/ (69) 9246-6019	Email: empresaconexao03@gmail.com

Preço (Outros Entes Públicos) 7: Preço do Fornecedor Vencedor**R\$ 24,00**

Inc. II Art. 5º da IN 65 de 07 de Julho de 2021 (Lei nº 14.133)

Órgão: MUNICIPIO DE IVAIPORA	Data: 13/06/2024 09:00
Objeto: AQUISIÇÃO DE PRODUTOS DE PAPELARIA, AVIAMENTOS E TECIDOS PARA ATENDER AS DEMANDAS DA SECRETARIA MUNICIPAL DE CULTURA.	Modalidade: PREGÃO ELETRÔNICO
	SRP: SIM
Descrição: Pacote de Chaton redondo contendo 100 unidades. Material: Acrílico Tamanho: 10mm Modelo: com furo Tipo: Base reta metalizada. Cores variadas, a ser escolhida no momento de envio da nota de empenho. - Pacote de Chaton redondo contendo 100 unidades. Material: Acrílico Tamanho: 10mm Modelo: com furo Tipo: Base reta metalizada. Cores variadas, a ser escolhida no momento de envio da nota de empenho.	Identificação: 53-2024-IVAIPORÁ-PR-MUNICIPIO DE IVAIPORA-PREGÃO ELETRÔNICO
	Lote/Item: 79/
	Ata: Link Ata
	Homologação: 02/07/2024 10:36
	Fonte: https://bllcompras.com/Process/ProcessSearchPublic?param1=1
	Quantidade: 50
	Unidade: und
	UF: PR



CNPJ	Razão Social do Fornecedor	Valor da Proposta Final
08.272.612/0001-45 *VENCEDOR*	JOSE PAULO BITENCOURT	R\$ 24,00
Marca: NYBC Fabricante: Fabricante não informado Modelo: COM 100 UNIDADES Descrição: Descrição não informada		
Estado: SC	Cidade: Florianópolis	Endereço: R ARAUJO FIGUEIREDO, 77
		Telefone: (48) 3223-4900
		Email: cherossport@ig.com.br
07.287.798/0001-43	CROCETTA & SCHRAIBER LTDA	R\$ 38,95
Marca: Marca não informada Fabricante: Fabricante não informado Descrição: Descrição não informada		
Estado: PR	Cidade: Ivaiporã	Endereço: AV PARANA, 80
	Nome de Contato: Cecilia	Telefone: (43) 3472-5119
		Email: cicacrocetta@hotmail.com
81.072.019/0001-45	SOUZA ANDRE & CIA LTDA	R\$ 39,90
Marca: Marca não informada Fabricante: Fabricante não informado Descrição: Descrição não informada		
Endereço: ,		
52.824.639/0001-95	52.824.639 MARINA PEDRINI DE OLIVEIRA ROCHA	R\$ 43,00
Marca: Marca não informada Fabricante: Fabricante não informado Descrição: Descrição não informada		
Endereço: ,		
81.092.819/0001-28	COMERCIAL DE ARMARINHOS 1000 LTDA	R\$ 46,00
Marca: Marca não informada Fabricante: Fabricante não informado Descrição: Descrição não informada		
Estado: PR	Cidade: Ivaiporã	Endereço: AV BRASIL, 1120
11.234.029/0001-54	SIMONE KACIANO DE ARAUJO	R\$ 49,89
Marca: Marca não informada Fabricante: Fabricante não informado Descrição: Descrição não informada		
Estado: PR	Cidade: Candói	Endereço: AV JOSE ANTUNES FABRICIO, 2458
		Telefone: (42) 3638-2047/ (42) 3638-1175
		Email: melaniaaviamentos@hotmail.com

Preço (Outros Entes Públicos) 8: Preço do Fornecedor Vencedor

R\$ 52,50

Inc. II Art. 5º da IN 65 de 07 de Julho de 2021 (Lei nº 14.133)

CNPJ: 12.609.678/0001-55	Data: 08/05/2024 09:33
Órgão: FUNDO MUNICIPAL DE ASSISTÊNCIA SOCIAL DE SÃO BENTO DO UNA	Modalidade: Pregão para Registro de Preço
Objeto: Registro de Preços para futura e eventual aquisição de TECIDOS E AVIAMENTOS destinados à confecção de figurinos, adereços e decoração em geral, com entrega parcelada, com cronograma fornecido pela Secretaria de Assistência Social de São Bento do Una -...	SRP: SIM
Descrição: CHATON PARA COLAGEM SS6.5 EM CRISTAL REDONDO PACOTE COM 500G - CHATON PARA COLAGEM SS6.5 EM CRISTAL REDONDO PACOTE COM 500G	Identificação: 300084
	Lote/Item: 1/5
	Ata: Link Ata
	Fonte: www.portaldecompraspublicas.com.br
	Quantidade: 2
	Unidade: PC
	UF: PE



CNPJ	Razão Social do Fornecedor					Valor da Proposta Final
40.061.199/0001-82	DIONAL DISTRIBUIDORA DE PRODUTOS LTDA					R\$ 52,50
VENCEDOR						
Marca: ROMA AVIAMENTOS Fabricante: Fabricante não informado Modelo: CHAMTON CRISTAL 500G Descrição: Descrição não informada						
Estado:	Cidade:	Endereço:	Nome de Contato:	Telefone:	Email:	
SP	Guarulhos	RUA SANTA VITORIA, 123	Raissa Rabelo Ferreira	(87) 3762-0445	meridionaldistribuidora@outlook.com	

Preço (Outros Entes Públicos) 9: Preço do Fornecedor Vencedor

R\$ 52,50

Inc. II Art. 5º da IN 65 de 07 de Julho de 2021 (Lei nº 14.133)

CNPJ: 12.609.678/0001-55	Data: 08/05/2024 00:00
Órgão: FUNDO MUNICIPAL DE ASSISTENCIA SOCIAL DE SAO BENTO DO UNA	Modalidade: Pregão - Eletrônico
Objeto: [Portal de Compras Públicas] - Registro de Preços para futura e eventual aquisição de TECIDOS E AVIAMENTOS destinados à confecção de figurinos, adereços e decoração em geral, com entrega parcelada, com cronograma fornecido pela Secretaria de Assistência Social de São Bento do Una - PE, visando atender eventos e projetos promovidos pela a Secretaria de Assistência Social do município, em conformidade com as especificações e quantidades estabelecidas no Termo de Referência (Anexo II) do edital	SRP: SIM
	Identificação: 12609678000155-1-000002/2024
	Lote/Item: 1/5
	Ata: N/A
	Homologação: 23/05/2024 00:00
	Fonte: https://www.gov.br/pncp/pt-br
Descrição: CHATON PARA COLAGEM SS6.5 EM CRISTAL REDONDO PACOTE COM 500G - CHATON PARA COLAGEM SS6.5 EM CRISTAL REDONDO PACOTE COM 500G	Quantidade: 2
	Unidade: Pacote
	UF: PE

CNPJ	Razão Social do Fornecedor					Valor da Proposta Final
40.061.199/0001-82	DIONAL DISTRIBUIDORA DE PRODUTOS LTDA					R\$ 52,50
VENCEDOR						
Marca: Fabricante: Fabricante não informado Modelo: Descrição: Descrição não informada						
Estado:	Cidade:	Endereço:	Nome de Contato:	Telefone:	Email:	
SP	Guarulhos	RUA SANTA VITORIA, 123	Raissa Rabelo Ferreira	(87) 3762-0445	meridionaldistribuidora@outlook.com	

Preço Site de Domínio Amplo 1

R\$ 49,99

Inc. III Art. 5º da IN 65 de 07 de Julho de 2021 (Lei nº 14.133)

Site: joice pedrarias
Produto: Chaton Redondo Escama 14mm C/470Unidades
Descrição: Anexo 3
Data/Hora Inclusão: 03/02/2025 16:11:13
CNPJ:
Telefone:
Url: https://joicepedrarias.com.br/chaton-redondo-escama-14mm-c-470unidades/?srsltid=AfmBOorgbCmMLEqRqxYS1bECSc-uE1Km8P-z-3hqvwNvZg88adcl0nwnhUU



Site: Shopee

Produto: Chaton Costura Redondo Sextavado 08mm Acrilico Com 500gr Verde Turquesa

Descrição: Anexo 4

Data/Hora Inclusão: 03/02/2025 16:11:29

CNPJ: 35.635.824/0001-12

Telefone:

Url: https://shopee.com.br/product/296405050/22092929423?gads_t_sig=VTJGc2RHVmtYMTlxTFVSVVRrdENkVHQ3ZkZSUTM
rR3pBWmZZNzdrnRBM0kzSORWVjZFMVA5ZG9QdGpqYXlvcy9aaGlsZHpPvmJiNXBNTzFsZkhzdCsyTEFOOUUpTMjN
NbGJTZ2kwNXV3ZVdzemFweGMwc3RlZzJZVGtkSENXNStNSTc0ZU81a0VrMlAwQ3QxbmFyOUF3PT0

Item 5: VASOS ÂNFORA VENEZA DE APROXIMADAMENTE 50 CM DE CERÂMICA PARA DECORAÇÃO.

Preço Estimado: R\$ 109,46 (un)

Percentual: -

Preço Estimado Calculado: R\$ 109,46

Média dos Preços Obtidos: R\$ 109,46

Quantidade	Descrição	Observação
10 Unidades	VASOS ÂNFORA VENEZA DE APROXIMADAMENTE 50 CM DE CERÂMICA PARA DECORAÇÃO.	

Preço (Outros Entes Públicos) 1: Preço do Fornecedor Vencedor

R\$ 150,00

Inc. II Art. 5º da IN 65 de 07 de Julho de 2021 (Lei nº 14.133)

Órgão: CAMARA MUNICIPAL DE ECOPORANGA / 27471911000153-001 - CAMARA MUNICIPAL DE ECOPORANGA - ES

Data: 27/12/2024 16:27

Objeto: Contratação de empresa especializada em prestação de serviços de Buffet e Ornamentação destinados à realização da Sessão Solene Moção Honrosa e Título Cidadão Ecoporanguense e Sessão Solene de Instalação e Posse Legislatura 2025/2028.

Modalidade: Dispensa

SRP: NÃO

Descrição: Arranjos Vasos Fibra Vidro/Anforas/Flores - Arranjos Vasos Fibra Vidro/Anforas/Flores

Identificação: 27471911000153-1-000022/2024

Lote/Item: 1/16

Ata: N/A

Homologação: 27/12/2024 00:00

Fonte: https://www.gov.br/pncp/pt-br

Quantidade: 10

Unidade: UNIDADE

UF: ES

CNPJ	Razão Social do Fornecedor	Valor da Proposta Final
07.553.116/0001-05 *VENCEDOR*	RESTAURANTE DAS PALMEIRAS LTDA - ME	R\$ 150,00
Marca:		
Fabricante:	Fabricante não informado	
Modelo:		
Descrição:	Descrição não informada	
Endereço:		

Preço (Outros Entes Públicos) 2: Preço do Fornecedor Vencedor

R\$ 99,00

Inc. II Art. 5º da IN 65 de 07 de Julho de 2021 (Lei nº 14.133)



CNPJ: 95.996.187/0001-31

Órgão: Município de Vargem Bonita

Objeto: Registro de preços para fornecimento de materiais e a prestação de serviços de jardinagem e paisagismo no Município de Vargem Bonita, conforme condições, especificações e quantidades estimadas

Descrição: Vaso Decorativo de Cerâmica – Tamanho M - inclui bacias, jarras e ânforas. - Vaso Decorativo de Cerâmica – Tamanho M - inclui bacias, jarras e ânforas.

Data: 14/08/2024 16:04

Modalidade: Pregão

SRP: SIM

Identificação: 328157

Lote/Item: 1/9

Ata: [Link Ata](#)

Fonte: www.portaldecompraspublicas.com.br

Quantidade: 15

Unidade: UN

UF: SC

CNPJ	Razão Social do Fornecedor	Valor da Proposta Final
40.072.128/0001-85 *VENCEDOR*	ESPACO DAS FLORES LTDA Marca: PRÓPRIA Fabricante: Fabricante não informado Modelo: Vaso Decorativo de Cerâmica Descrição: Descrição não informada Endereço: ,	R\$ 99,00
48.892.381/0001-97	48.892.381 LUCIA HOCHMANN HAMES Marca: Un Fabricante: Fabricante não informado Modelo: Un Descrição: Descrição não informada Endereço: ,	R\$ 123,00
21.219.362/0001-48	IVOLMIR KEMPFER LTDA Marca: agrosul/MONDINI Fabricante: Fabricante não informado Modelo: Vaso Decorativo de Cerâmica 13 Tamanho Descrição: Descrição não informada Estado: RS Cidade: Tapejara Endereço: AV SETE DE SETEMBRO, 2530 Telefone: (54) 3337-1439	R\$ 123,00
08.977.831/0001-20	COMERCIAL AGROALBA EIRELI Marca: SERVIÇO Fabricante: Fabricante não informado Modelo: SERVIÇO Descrição: Descrição não informada Estado: SC Cidade: Maravilha Endereço: AV MARAVILHA, 1084 Nome de Contato: SINARA Telefone: (49) 3664-2216 Email: comercialagroalba@gmail.com	R\$ 123,00

Preço (Outros Entes Públicos) 3: Preço do Fornecedor Vencedor

R\$ 99,00

Inc. II Art. 5º da IN 65 de 07 de Julho de 2021 (Lei nº 14.133)



CNPJ: 95.996.187/0001-31

Órgão: MUNICIPIO DE VARGEM BONITA

Objeto: Registro de preços para fornecimento de materiais e a prestação de serviços de jardinagem e paisagismo no Município de Vargem Bonita, conforme condições, especificações e quantidades estimadas

Descrição: Vaso Decorativo de Cerâmica – Tamanho M - inclui bacias, jarras e ânforas. - Vaso Decorativo de Cerâmica – Tamanho M - inclui bacias, jarras e ânforas.

Data: 14/08/2024 00:00

Modalidade: Pregão - Eletrônico

SRP: SIM

Identificação: 95996187000131-1-000067/2024

Lote/Item: 1/9

Ata: N/A

Homologação: 27/08/2024 00:00

Fonte: <https://www.gov.br/pncp/pt-br>

Quantidade: 15

Unidade: Unidade

UF: SC

CNPJ	Razão Social do Fornecedor	Valor da Proposta Final
40.072.128/0001-85 *VENCEDOR*	ESPACO DAS FLORES LTDA	R\$ 99,00
Marca:		
Fabricante:	Fabricante não informado	
Modelo:		
Descrição:	Descrição não informada	
Endereço:		
,		

Preço Site de Domínio Amplo 1

R\$ 69,90

Inc. III Art. 5º da IN 65 de 07 de Julho de 2021 (Lei nº 14.133)

Site: Mercado Livre

Produto: Vaso Decorativo Trabalhado Jarro Ânfora Floreira 40 Cm Luxo JL Store

Descrição: Anexo 5

Data/Hora Inclusão: 03/02/2025 16:13:09

CNPJ: 03.007.331/0001-41

Telefone:

Url: https://produto.mercadolivre.com.br/MLB-3026507167-vaso-decorativo-trabalhado-jarro-nfora-floreira-40-cm-luxo-_JM?matt_tool=18956390&utm_source=google_shopping&utm_medium=organic

Preço Site de Domínio Amplo 2

R\$ 78,90

Inc. III Art. 5º da IN 65 de 07 de Julho de 2021 (Lei nº 14.133)

Site: Shopee

Produto: Ânfora Jarro Trabalhado Decorado Luxo 44 Cm Decoração Luxo

Descrição: Anexo 6

Data/Hora Inclusão: 03/02/2025 16:13:15

CNPJ: 35.635.824/0001-12

Telefone:

Url: https://shopee.com.br/product/1009446742/20397192894?gads_t_sig=VTJGc2RHVmtYMTlxTFVSVVRRdENkWHIFU0hvQIZFVENpb1FnT09uNDIDSIFlak9NK3REcVdCSmhxWE5KOFJPanJ4Snd3dFptMDZjMXdydkQwL3NDUkR4N2NUMnhqWUlrdXRPdnVzckJhNjJRUGQ4eE1hNHg5cmU5enJXZ1ZPbjZ6NW9KYjJRd0ZIZHIyQ0NtdGY5ckZ3PT0



Preço Site de Domínio Amplo 3**R\$ 148,00***Inc. III Art. 5º da IN 65 de 07 de Julho de 2021 (Lei nº 14.133)*

Site: Império dos Antigos
Produto: Pequeno Vaso Anfora Porcelana Ouro E Flores
Descrição: Anexo 7
Data/Hora Inclusão: 03/02/2025 16:13:30
CNPJ:
Telefone:
Url: https://www.imperiodosantigos.com.br/porcelanas/vasos-potiches-e-anforas/pequeno-vaso-anfora-porcelana-ouro-e-flores?parceiro=2899&srsId=AfmBOopkAar2-ANrBU1M2JXlMtQLcegIF0dfq7HaivE6S_Q4fdldG2_xtz4

Preço Site de Domínio Amplo 4**R\$ 131,00***Inc. III Art. 5º da IN 65 de 07 de Julho de 2021 (Lei nº 14.133)*

Site: Enjoei.com
Produto: Pompei | Vasos | Par De Ânforas Gregas De Pompéia
Descrição: Anexo 8
Data/Hora Inclusão: 03/02/2025 16:13:44
CNPJ: 16.922.038/0001-51
Telefone:
Url: https://www.enjoei.com.br/p/par-de-anforas-gregas-de-pompeia-114105217?g_campaign=google_shopping

Preço Site de Domínio Amplo 5**R\$ 99,90***Inc. III Art. 5º da IN 65 de 07 de Julho de 2021 (Lei nº 14.133)*

Site: Tutuia Coisas de Casa
Produto: Vaso Ânfora Preto
Descrição: Anexo 9
Data/Hora Inclusão: 03/02/2025 16:13:50
CNPJ:
Telefone:
Url: <https://tutuiacoisasdeca.com.br/produtos/vasoanfora-preto-linha-geometria-0006803-vnmnr/?variant=1114509187&pf=mc>

Item 6: VASO DE VIDRO TRANSPARENTE PARA DECORAÇÕES DE FLORES/FOLHAGENS. COM ALTURA APROXIMADA ENTRE 24 CM A 30 CM.

Preço Estimado: R\$ 46,24 (un)**Percentual:** -**Preço Estimado Calculado:** R\$ 46,24**Média dos Preços Obtidos:** R\$ 46,24

Quantidade	Descrição	Observação
80 Unidades	VASO DE VIDRO TRANSPARENTE PARA DECORAÇÕES DE FLORES/FOLHAGENS. COM ALTURA APROXIMADA ENTRE 24 CM A 30 CM.	

Preço (Outros Entes Públicos) 1: Preço do Fornecedor Vencedor**R\$ 61,90***Inc. II Art. 5º da IN 65 de 07 de Julho de 2021 (Lei nº 14.133)*

Órgão: MUNICIPIO DE SANTA HELENA DE GOIAS / 0264 - SECRETARIA MUNICIPAL DE GESTÃO E FINANÇAS

Objeto: CONTRATAÇÃO DE EMPRESA PARA O FORNECIMENTO DE ITENS DECORATIVOS, PARA A AMBIENTAÇÃO DA OBRA DENOMINADA ?NOVA SEDE ADMINISTRATIVA MUNICIPAL?, SITUADA NA AV. ANTÔNIO GONÇALVES, QUADRA 26, LOTE 01, PARQUE RESIDENCIAL ISAURA, NO MUNICÍPIO DE SANTA HELENA DE GOIÁS-GO.

Descrição: VASO DE VIDRO TUBO 14CMX30CMX30CM - UTILIDADES- - VASO DE VIDRO TUBO 14CMX30CMX30CM - UTILIDADES-

Data: 18/12/2024 09:58

Modalidade: Dispensa

SRP: NÃO

Identificação: 02056711000103-1-000168/2024

Lote/Item: 1/74

Ata: N/A

Homologação: 09/12/2024 00:00

Fonte: <https://www.gov.br/pncp/pt-br>

Quantidade: 1

Unidade: UNIDADE

UF: GO

CNPJ	Razão Social do Fornecedor	Valor da Proposta Final
10.750.060/0001-85 *VENCEDOR*	BELLA CASA PRESENTES E DECORACOES LTDA	R\$ 61,90
Marca:		
Fabricante: Fabricante não informado		
Modelo:		
Descrição: Descrição não informada		
Estado: GO	Cidade: Santa Helena de Goiás	Endereço: R PEDRO ROMUALDO CABRAL, 714
		Telefone: (64) 3641-4118/ (64) 3641-1630
		Email: marks-contabilidade@hotmail.com

Preço (Outros Entes Públicos) 2: Preço do Fornecedor Vencedor

R\$ 26,00

Inc. II Art. 5º da IN 65 de 07 de Julho de 2021 (Lei nº 14.133)

Órgão: MUNICIPIO DE TUPANDI

Objeto: MATERIAIS DIVERSOS

Descrição: VASO DE VIDRO - VASO DE VIDRO

Data: 01/11/2024 09:25

Modalidade: Dispensa

SRP: NÃO

Identificação: 92122712000100-1-000943/2024

Lote/Item: 1/2

Ata: N/A

Homologação: 01/11/2024 00:00

Fonte: <https://www.gov.br/pncp/pt-br>

Quantidade: 2

Unidade: UN

UF: RS

CNPJ	Razão Social do Fornecedor	Valor da Proposta Final
17.568.531/0001-88 *VENCEDOR*	IRENE MARIA ARNHOLD BERVIAN	R\$ 26,00
Marca:		
Fabricante: Fabricante não informado		
Modelo:		
Descrição: Descrição não informada		
Endereço:		

Preço (Outros Entes Públicos) 3: Preço do Fornecedor Vencedor

R\$ 26,00

Inc. II Art. 5º da IN 65 de 07 de Julho de 2021 (Lei nº 14.133)



Órgão: PM DE TUPANDI **Data:** 29/10/2024 00:00
Objeto: AQUISIÇÃO DE MATERIAIS DIVERSOS DESTINADOS A EVENTO MUNICIPAL DA SAÚDE. **Modalidade:** Processo de Dispensa
SRP: NÃO
Descrição: VASO DE VIDRO - VASO DE VIDRO **Identificação:** 72600-913-2024-PRD
Lote/Item: 1/2
Ata: N/A
Fonte: <https://portal.tce.rs.gov.br/aplicprod/f?p=50500:3::NO::>
Quantidade: 2
Unidade: UN
UF: RS

CNPJ	Razão Social do Fornecedor	Valor da Proposta Final
17.568.531/0001-88 *VENCEDOR*	IRENE MARIA ARNHOLD BERVIAN	R\$ 26,00
Marca: Fabricante: Fabricante não informado Modelo: Descrição: Descrição não informada Endereço: ,		

Preço (Outros Entes Públicos) 4: Preço do Fornecedor Vencedor

R\$ 47,90

Inc. II Art. 5º da IN 65 de 07 de Julho de 2021 (Lei nº 14.133)

Órgão: MUNICIPIO DE NOVA BOA VISTA **Data:** 22/10/2024 09:00
Objeto: Registro de Preço para a futura e eventual aquisição de materiais de expediente, conforme demanda das Secretarias Municipais Nova Boa Vista/RS, conforme especificações constantes no Anexo I – Termo de Referência do Edital. **Modalidade:** Pregão - Presencial
SRP: SIM
Descrição: Vaso cilíndrico, tubo de vidro, transparente, tamanho: 10cm de diâmetro x 20 cm de altura - Vaso cilíndrico, tubo de vidro, transparente, tamanho: 10cm de diâmetro x 20 cm de altura **Identificação:** 94704061000183-1-000255/2024
Lote/Item: 1/166
Ata: N/A
Homologação: 22/10/2024 00:00
Fonte: <https://www.gov.br/pncp/pt-br>
Quantidade: 60
Unidade: UN
UF: RS

CNPJ	Razão Social do Fornecedor	Valor da Proposta Final
21.681.063/0001-20 *VENCEDOR*	LEANDRO STRINGARI	R\$ 47,90
Marca: Fabricante: Fabricante não informado Modelo: Descrição: Descrição não informada Estado: RS Cidade: Horizontina Endereço: R ARNOLDO SCHNEIDER, 623 Telefone: (55) 9642-5664/ (55) 9627-2066 Email: lsnoroeste@outlook.com		

Preço (Outros Entes Públicos) 5: Preço do Fornecedor Vencedor

R\$ 39,34

Inc. II Art. 5º da IN 65 de 07 de Julho de 2021 (Lei nº 14.133)



Órgão: MUNICIPIO DE BRACO DO TROMBUDO

Objeto: Registro de preços para eventual aquisição de itens e serviço de decoração para as secretarias do município de Braço do Trombudo/SC, conforme Anexo I – Termo de Referência, parte integrante deste edital.

Descrição: Vaso de vidro pote 15*/ - Vaso de vidro pote 15*/

Data: 27/08/2024 00:00

Modalidade: Pregão - Eletrônico

SRP: SIM

Identificação: 95952230000167-1-000108/2024

Lote/Item: 1/1504552

Ata: N/A

Homologação: 17/09/2024 00:00

Fonte: <https://www.gov.br/pncp/pt-br>

Quantidade: 14

Unidade: UND

UF: SC

CNPJ	Razão Social do Fornecedor	Valor da Proposta Final
01.421.753/0001-33 *VENCEDOR*	SICRET RISTOW TESKE	R\$ 39,34
Marca: Fabricante: Fabricante não informado Modelo: Descrição: Descrição não informada Endereço: ,		

Preço (Outros Entes Públicos) 6: Preço do Fornecedor Vencedor

R\$ 30,00

Inc. II Art. 5º da IN 65 de 07 de Julho de 2021 (Lei nº 14.133)

CNPJ: 94.705.936/0001-61

Órgão: Prefeitura Municipal de Santa Clara do Sul

Objeto: REGISTRO DE PREÇOS OBJETIVANDO A CONTRATAÇÃO DE EMPRESA PARA LOCAÇÃO, ORGANIZAÇÃO, PLANEJAMENTO E EXECUÇÃO DE SERVIÇOS DE DECORAÇÃO PARA EVENTOS DA ADMINISTRAÇÃO MUNICIPAL, CONFORME DEMANDA.

Descrição: VASO DE VIDRO OU FERRO MEDINDO NO MÍNIMO 35CM DE ALTURA - VASO DE VIDRO OU FERRO MEDINDO NO MÍNIMO 35CM DE ALTURA

Data: 22/08/2024 14:51

Modalidade: Pregão para Registro de Preço

SRP: SIM

Identificação: 330122

Lote/Item: 1/35

Ata: [Link Ata](#)

Fonte: www.portaldecompraspublicas.com.br

Quantidade: 175

Unidade: UN

UF: RS

CNPJ	Razão Social do Fornecedor	Valor da Proposta Final
14.856.356/0001-36 *VENCEDOR*	SIRLEI PIASSINI 47515147091	R\$ 30,00
Marca: N/C Fabricante: Fabricante não informado Modelo: N/C Descrição: Descrição não informada Endereço: ,		

Preço (Outros Entes Públicos) 7: Preço do Fornecedor Vencedor

R\$ 35,00

Inc. II Art. 5º da IN 65 de 07 de Julho de 2021 (Lei nº 14.133)



CNPJ: 94.705.936/0001-61

Órgão: Prefeitura Municipal de Santa Clara do Sul

Objeto: REGISTRO DE PREÇOS OBJETIVANDO A CONTRATAÇÃO DE EMPRESA PARA LOCAÇÃO, ORGANIZAÇÃO, PLANEJAMENTO E EXECUÇÃO DE SERVIÇOS DE DECORAÇÃO PARA EVENTOS DA ADMINISTRAÇÃO MUNICIPAL, CONFORME DEMANDA.

Descrição: VASO DE VIDRO OU FERRO MEDINDO NO MÍNIMO 50CM DE ALTURA - VASO DE VIDRO OU FERRO MEDINDO NO MÍNIMO 50CM DE ALTURA

Data: 22/08/2024 14:51

Modalidade: Pregão para Registro de Preço

SRP: SIM

Identificação: 330122

Lote/Item: 1/36

Ata: [Link Ata](#)

Fonte: www.portaldecompraspublicas.com.br

Quantidade: 165

Unidade: UN

UF: RS

CNPJ	Razão Social do Fornecedor	Valor da Proposta Final
14.856.356/0001-36 *VENCEDOR*	SIRLEI PIASSINI 47515147091	R\$ 35,00
Marca: N/C Fabricante: Fabricante não informado Modelo: N/C Descrição: Descrição não informada Endereço: ,		

Preço Site de Domínio Amplo 1

R\$ 72,11

Inc. III Art. 5º da IN 65 de 07 de Julho de 2021 (Lei nº 14.133)

Site: Artesanato DDD - Vidros para decoração

Produto: Vaso De Vidro Tulipão - 70 Cm

Descrição: Anexo 10

Data/Hora Inclusão: 03/02/2025 16:18:27

CNPJ:

Telefone:

Url: https://www.artesanatodd.com.br/vasos-de-vidro/vasos-de-vidro-diversos/vaso-de-vidro-tulipao?parceiro=2848&variant_id=407&srsrtid=AfmBOoqv1FJtF_voSxdhrUGNJ786jx8Gkn51tJuyBcvcX9ltd2VG1VQAVg

Preço Site de Domínio Amplo 2

R\$ 77,90

Inc. III Art. 5º da IN 65 de 07 de Julho de 2021 (Lei nº 14.133)

Site: Tem Flores

Produto: Vaso de Vidro para Decoração Varios Modelos - Barcelona Grande 25x16

Descrição: Anexo 11

Data/Hora Inclusão: 03/02/2025 16:18:45

CNPJ: 15.187.326/0001-47

Telefone:

Url: https://temflores.com.br/produto/00023065v-vaso-de-vidro-para-decoracao-varios-modelos-barcelona-grande-25x16?srsrtid=AfmBOopo-w6OtNC5uJp90_Feui0tzT1W-rbrE4elQkvePIyDdR5m_6vnh-I



Item 7: TAÇA DE VIDRO NAPOLI DECORATIVO PARA ARRANJOS - TAÇA GRANDE: DIMENSÃO APROXIMADA: 19CM DIÂMETRO DA BOCA X 50CM ALTURA PESO: 1,2KG

Preço Estimado: R\$ 65,09 (un)

Percentual: -

Preço Estimado Calculado: R\$ 65,09

Média dos Preços Obtidos: R\$ 65,09

Quantidade	Descrição	Observação
50 Unidades	TAÇA DE VIDRO NAPOLI DECORATIVO PARA ARRANJOS - TAÇA GRANDE: DIMENSÃO APROXIMADA: 19CM DIÂMETRO DA BOCA X 50CM ALTURA PESO: 1,2KG	

Preço (Compras Governamentais) 1: Preço do Fornecedor Vencedor

R\$ 72,60

Inc. I Art. 5º da IN 65 de 07 de Julho de 2021 (Lei nº 14.133)

CNPJ: 00.394.502/0398-65	Data: 16/12/2024 17:20
Órgão: MINISTÉRIO DA DEFESA COMANDO DA MARINHA Centro de Intendencia da Marinha em São Pedro da Aldeia	Modalidade: Dispensa
Objeto: O objeto do presente procedimento é a escolha da proposta mais vantajosa para a contratação, por dispensa de licitação, de materiais para refeitório, conforme condições, quantidades e exigências estabelecidas neste Aviso de Contratação Direta e seus anexos.	SRP: NÃO
Descrição: Taça - Taça Material: Vidro, Capacidade: 5L, Uso: Sobremesa, Características Adicionais: Boca Torta	Identificação: Dispensa de Licitação Nº 90079/2024 / UASG: 791181
CatMat: 616943 - Taça - Material: Vidro Capacidade: 5 L Uso: Sobremesa Características Adicionais: Boca Torta	Lote/Item: /4
	Ata: N/A
	Homologação: 27/12/2024 12:00
	Fonte: www.gov.br/compras/pt-br
	Quantidade: 20
	Unidade: Pacote 6,00 UN
	UF: RJ

CNPJ	Razão Social do Fornecedor	Valor da Proposta Final
35.238.790/0001-22 *VENCEDOR*	ABA LAGOS LTDA	R\$ 72,60
Marca: Nadir Fabricante: Fabricante não informado Modelo: tulipa Descrição: Descrição não informada		
Endereço: ,		
42.542.508/0001-61	P&Y COMERCIO VAREJISTA LTDA	R\$ 72,80
Marca: Fabricante: Fabricante não informado Modelo: Descrição: Descrição não informada		
Endereço: ,		
47.966.150/0001-18	M & A REPRESENTACAO COMERCIAL E SOLUCOES INTEGRADAS LTDA	R\$ 199,00
Marca: smr Fabricante: Fabricante não informado Modelo: smr Descrição: Descrição não informada		
Estado: RJ Cidade: Rio de Janeiro Endereço: R DOS FERREIROS, 150	Nome de Contato: Rosimere	Telefone: (21) 96426-8888 Email: masolucoes12@gmail.com

Preço (Compras Governamentais) 2: Preço do Fornecedor Vencedor

R\$ 58,00

Inc. I Art. 5º da IN 65 de 07 de Julho de 2021 (Lei nº 14.133)



Órgão: MINISTÉRIO DOS TRANSPORTES
Departamento Nacional de Infraestrutura de Transportes
14ª Unidade de Infra-estrutura Terrestre

Objeto: Aquisição de materiais de consumo, para atendimento às demandas da Superintendência Regional do DNIT no Estado do Rio Grande do Norte (Itens de Copa, Limpeza e ações do Plano de Logística Sustentável - PLS)

Descrição: TAÇA, MATERIAL VIDRO TRANSPARENTE INCOLOR, CAPACIDADE CERCA 330 ML, USO ÁGUA - TAÇA, MATERIAL VIDRO TRANSPARENTE INCOLOR, CAPACIDADE CERCA 330 ML, USO ÁGUA

CatMat: 467162 - Taça - Material: Vidro Transparente Incolor | Capacidade: Cerca 330 ML | Uso: Água

Data: 13/11/2024 16:00

Modalidade: Dispensa Eletrônica

SRP: NÃO

Identificação: Dispensa de Licitação Nº 90008/2024 / UASG: 393021

Lote/Item: /5

Ata: N/A

Homologação: 10/12/2024 10:28

Fonte: www.gov.br/compras/pt-br

Quantidade: 2

Unidade: Pacote 6,00 UN

UF: RN

CNPJ	Razão Social do Fornecedor	Valor da Proposta Final
49.631.495/0001-46 *VENCEDOR*	49.631.495 LILIANE PEREIRA DA SILVA Marca: Fabricante: Fabricante não informado Modelo: Descrição: Descrição não informada Endereço: ,	R\$ 58,00
27.494.420/0001-28	SOARES COMERCIO E LICITACOES LTDA Marca: Fabricante: Fabricante não informado Modelo: Descrição: Descrição não informada Estado: GO Cidade: Anápolis Endereço: AV CANTOR SINHOZINHO, 0 Nome de Contato: GUSTAVO Telefone: (62) 3316-1767 Email: soareslicitacao@hotmail.com	R\$ 59,00
39.252.780/0001-00	REVOLUTION CORPORATION LTDA Marca: Fabricante: Fabricante não informado Modelo: Descrição: Descrição não informada Estado: PE Cidade: Recife Endereço: AVENIDA RECIFE, 2876 Nome de Contato: RAFAELA Telefone: (81) 9957-5757 Email: revocorpo@gmail.com	R\$ 60,00
53.460.683/0001-26	DRASCOM DIGITAL COMERCIO E SERVICOS LTDA Marca: Fabricante: Fabricante não informado Modelo: Descrição: Descrição não informada Endereço: ,	R\$ 67,00
31.206.933/0001-63	INOVARE EQUIPAMENTOS E PLANEJAMENTO ADMINISTRATIVO LTDA Marca: ORIGINAL GLASS Fabricante: Fabricante não informado Modelo: TAÇA DE VIDRO Descrição: Taça - Taça Material: Vidro Transparente Incolor, Capacidade: Cerca 330ML, Uso: Água Estado: RJ Cidade: Volta Redonda Endereço: R 2, 409 Nome de Contato: Luciano Telefone: (24) 98131-9276 Email: inovare@inovarecomercio.com.br	R\$ 72,00
55.195.469/0001-15	55.195.469 ANTONIO CESIMAR FERREIRA Marca: Fabricante: Fabricante não informado Modelo: Descrição: Descrição não informada Endereço: JANUNCIO DUTRA GOMES, 1314 Telefone: (84) 9894-7821 Email: cesiorama@gmail.com	R\$ 80,53



CNPJ	Razão Social do Fornecedor	Valor da Proposta Final
30.734.504/0001-04	SOLUCOES EM LICITACOES LTDA	R\$ 80,53
Marca: Fabricante: Fabricante não informado Modelo: Descrição: Descrição não informada		
Endereço: ,		
53.180.690/0001-74	NORDESTE POTENCIAL LICITACOES LTDA	R\$ 100,00
Marca: Fabricante: Fabricante não informado Modelo: Descrição: Descrição não informada		
Endereço: BARRA DO PIRAI, 75		
Telefone: (81) 8437-4493		
Email: nordestepotencial@hotmail.com		

Preço (Compras Governamentais) 3: Preço do Fornecedor Vencedor

R\$ 65,66

Inc. I Art. 5º da IN 65 de 07 de Julho de 2021 (Lei nº 14.133)

CNPJ: 00.394.502/0147-90	Data: 25/10/2024 13:02
Órgão: MINISTÉRIO DA DEFESA COMANDO DA MARINHA Grupamento de Fuzileiros Navais de Brasília	Modalidade: Dispensa
Objeto: Aquisição de materiais de copa e cozinha, para atender às demandas da Seção de Municiamento do Grupamento de Fuzileiros navais de Brasília.	SRP: NÃO
Descrição: Taça - Taça Material: Vidro, Capacidade: 300ML, Uso: Sobremesa	Identificação: Dispensa de Licitação Nº 90068/2024 / UASG: 787200
CatMat: 456313 - Taça - Material: Vidro Capacidade: 300 ML Uso: Sobremesa	Lote/Item: /32
	Ata: N/A
	Homologação: 22/11/2024 16:20
	Fonte: www.gov.br/compras/pt-br
	Quantidade: 5
	Unidade: Unidade
	UF: DF

CNPJ	Razão Social do Fornecedor	Valor da Proposta Final
44.736.182/0001-39	44.736.182 MARIZA LEITE FRANCO	R\$ 65,66
VENCEDOR		
Marca: Fabricante: Fabricante não informado Modelo: Descrição: Descrição não informada		
Endereço: ,		
55.400.236/0001-07	55.400.236 DAVI EMANUEL DA COSTA SILVA	R\$ 67,00
Marca: Fabricante: Fabricante não informado Modelo: Descrição: Descrição não informada		
Endereço: ,		
52.472.358/0001-10	52.472.358 CAROLINA LIMONGE CAVLAC	R\$ 68,00
Marca: Fabricante: Fabricante não informado Modelo: Descrição: Descrição não informada		
Endereço: ,		



CNPJ	Razão Social do Fornecedor	Valor da Proposta Final
49.531.675/0001-56	JM COMERCIO LTDA	R\$ 68,00
Marca: Fabricante: Fabricante não informado Modelo: Descrição: Descrição não informada		
Endereço: SHCN CL QD 308, BLOCO B, ENTRADA 55, SALA, 210		Telefone: (61) 3041-4878
		Email: jmlicitalda@gmail.com
52.495.385/0001-09	ALTO DA CANTAREIRA COMERCIO E SERVICOS LTDA	R\$ 68,99
Marca: Fabricante: Fabricante não informado Modelo: Descrição: Descrição não informada		
Endereço: ,		
10.206.542/0001-79	VALTER LOPES DE OLIVEIRA	R\$ 68,99
Marca: Fabricante: Fabricante não informado Modelo: Descrição: Descrição não informada		
Endereço: ,		
36.330.093/0001-60	F & R SOLUCOES ADMINISTRATIVAS LTDA	R\$ 2.000,00
Marca: SIMILAR Fabricante: Fabricante não informado Modelo: SIMILAR Descrição: Taça - Taça Material: Vidro, Capacidade: 300ML, Uso: Sobremesa		
Estado: DF	Cidade: Brasília	Endereço: Q QNJ 48, 50
		Telefone: (61) 9377-8123
		Email: felixerochasolucoes@gmail.com

Preço (Compras Governamentais) 4: Preço do Fornecedor Vencedor**R\$ 66,00**

Inc. I Art. 5º da IN 65 de 07 de Julho de 2021 (Lei nº 14.133)

CNPJ: 26.474.056/0044-01	Data: 24/10/2024 11:02
Órgão: MINISTÉRIO DA CULTURA Instituto do Patrimônio Histórico e Artístico Nacional Instituto_do Patrimonio Hist. e art. Nacional/RN	Modalidade: Dispensa SRP: NÃO
Objeto: O objeto da presente dispensa é a escolha da proposta mais vantajosa para a contratação, por dispensa de licitação, de material de consumo (papel higiênico, papel toalha e outros), conforme condições, quantidades e exigências estabelecidas neste Aviso de Contratação Direta e seus anexos.	Identificação: Dispensa de Licitação Nº 90007/2024 / UASG: 343039
Descrição: Taça - Taça Material: Vidro Transparente Incolor, Altura: 16,10CM, Diâmetro: 7,30CM, Capacidade: 300ML, Uso: Água	Lote/Item: /3 Ata: N/A
CatMat: 243010 - Taça - Material: Vidro Transparente Incolor Capacidade: 300 ML Uso: Água Altura: 16,10 CM Diâmetro: 7,30 CM	Homologação: 07/11/2024 14:55 Fonte: www.gov.br/compras/pt-br
	Quantidade: 2 Unidade: Pacote 6,00 UN UF: RN

CNPJ	Razão Social do Fornecedor	Valor da Proposta Final
27.494.420/0001-28	SOARES COMERCIO E LICITACOES LTDA	R\$ 66,00
VENCEDOR		
Marca: Fabricante: Fabricante não informado Modelo: Descrição: Descrição não informada		
Estado: GO	Cidade: Anápolis	Endereço: AV CANTOR SINHOZINHO, 0
	Nome de Contato: GUSTAVO	Telefone: (62) 3316-1767
		Email: soareslicitacao@hotmail.com



CNPJ	Razão Social do Fornecedor	Valor da Proposta Final
28.325.460/0001-09	EFICIENTE COMERCIO E SERVICOS EIRELI	R\$ 68,00
Marca: Fabricante: Fabricante não informado Modelo: Descrição: Descrição não informada		
Estado: PE	Cidade: Camaragibe	Endereço: R DOS QUIMICOS, 255
Nome de Contato: MATEUS / JAILSON	Telefone: (81) 98437-4493	Email: eficientecomercio@hotmail.com
53.694.372/0001-21	53.694.372 OIRAM NUNES DA SILVA JUNIOR	R\$ 69,00
Marca: Fabricante: Fabricante não informado Modelo: Descrição: Descrição não informada		
Endereço: SILVEIRA NUNES, 686	Telefone: (47) 8417-8397	Email: nunesoiram07@gmail.com
53.180.690/0001-74	NORDESTE POTENCIAL LICITACOES LTDA	R\$ 69,95
Marca: Fabricante: Fabricante não informado Modelo: Descrição: Descrição não informada		
Endereço: BARRA DO PIRAI, 75	Telefone: (81) 8437-4493	Email: nordestepotencial@hotmail.com
43.011.876/0001-46	43.011.876 WYLLER PACIFICO BATISTA DA COSTA	R\$ 70,00
Marca: Fabricante: Fabricante não informado Modelo: Descrição: Descrição não informada		
Endereço: ,		
50.169.645/0001-20	50.169.645 OSCALINE ROBERTO DE SOUZA	R\$ 70,00
Marca: Fabricante: Fabricante não informado Modelo: Descrição: Descrição não informada		
Endereço: ,		
30.734.504/0001-04	SOLUCOES EM LICITACOES LTDA	R\$ 70,00
Marca: Fabricante: Fabricante não informado Modelo: Descrição: Descrição não informada		
Endereço: ,		
Preço (Compras Governamentais) 5: Preço do Fornecedor Vencedor		R\$ 82,00
<i>Inc. I Art. 5º da IN 65 de 07 de Julho de 2021 (Lei nº 14.133)</i>		



CNPJ: 09.594.477/0001-17

Órgão: MINISTÉRIO DA DEFESA

Comando do Exército
Comando Militar do Sudeste
2ª Divisão de Exército
12ª Brigada de Infantaria Leve (Aeromóvel)
5º Batalhão de Infantaria Leve

Objeto: Eventual aquisição de materiais de copa e cozinha, bandeiras, flâmulas, insígnias, uniformes especiais, materiais de cama, mesa, banho e materiais diversos para Hotel de Trânsito, visando atender às necessidades do GCALC/12ª Bda Inf L (Amv).

Descrição: Taça - Material: Vidro, Altura: 70 MM, Capacidade: 220 ML, Tipo: Compoteira,

CatMat: 397340 - Taça - Material: Vidro | Capacidade: 220 ML | Tipo: Compoteira | Altura: 70 MM

Data: 23/10/2024 10:00

Modalidade: Pregão Eletrônico

SRP: SIM

Identificação: Nº Pregão: 900302024 / UASG: 160472

Lote/Item: /92

Ata: N/A

Homologação: 03/01/2025 11:44

Fonte: www.gov.br/compras/pt-br

Quantidade: 400

Unidade: Unidade

UF: SP

CNPJ	Razão Social do Fornecedor	Valor da Proposta Final
54.697.987/0001-74 *VENCEDOR*	DISTRIBUIDORA HERZOG LTDA Marca: class home Fabricante: Fabricante não informado Modelo: taça Descrição: Descrição não informada Endereço: ,	R\$ 82,00
14.378.714/0001-42	INOVARE COMERCIO E PLANEJAMENTO ADMINISTRATIVO LTDA Marca: ORIGINAL GLASS Fabricante: Fabricante não informado Modelo: TAÇA PARA SOBREMESA Descrição: Descrição não informada Estado: RJ Cidade: Volta Redonda Endereço: RUA DOIS, 409 Telefone: (24) 3346-4310 Email: inovare@inovarecomercio.com.br	R\$ 143,00
22.808.990/0001-21	B2G MEDICAL COMERCIO DE PRODUTOS MEDICOS E CIRURGICOS LTDA Marca: nadir Fabricante: Fabricante não informado Modelo: hotel Descrição: Descrição não informada Estado: CE Cidade: Fortaleza Endereço: R ALVARES CABRAL, 989 Nome de Contato: ANGELICA Telefone: (85) 3047-1716 Email: qualidade.b2g@gmail.com	R\$ 152,00
53.385.500/0001-55	NOVA MESA UTILIDADES LTDA Marca: NADIR Fabricante: Fabricante não informado Modelo: SAMBA Descrição: Descrição não informada Endereço: ,	R\$ 159,99
13.986.656/0001-77	COMERCIAL MARELLY LTDA Marca: NADIR Fabricante: Fabricante não informado Modelo: NADIR Descrição: Descrição não informada Estado: MG Cidade: Belo Horizonte Endereço: RUA JOAO SAMAHA, 813 Nome de Contato: BRUNA Telefone: (31) 3347-3449 Email: comerciaisw@yahoo.com.br	R\$ 160,00
11.819.860/0001-78	RJ COMERCIO E SERVICOS GERAIS LTDA Marca: NADIR Fabricante: Fabricante não informado Modelo: NADIR Descrição: Descrição não informada Estado: RJ Cidade: Porto Real Endereço: R SAO FRANCISCO, 395 Telefone: (24) 9853-5437/ (24) 3353-2656 Email: novaerainfinidades@gmail.com	R\$ 184,79



CNPJ	Razão Social do Fornecedor	Valor da Proposta Final
33.492.360/0001-07	FAMILIA MAGALHAES E CIA LOJA DE VARIEDADES LTDA	R\$ 184,80
Marca: Nadir Fabricante: Fabricante não informado Modelo: 7202 Descrição: Descrição não informada Endereço: ,		
48.371.796/0001-15	P H MENESES COMERCIO LTDA	R\$ 185,00
Marca: NADIR Fabricante: Fabricante não informado Modelo: TAÇA Descrição: Descrição não informada Endereço: ANTÔNIO MOREIRA, 1 Telefone: (62) 8504-6000 Email: phmulticenter@gmail.com		
07.665.456/0001-10	SANTANA COMERCIO DE UTILIDADES DOMESTICAS LTDA	R\$ 186,04
Marca: NADIR Fabricante: Fabricante não informado Modelo: NADIR Descrição: Descrição não informada Estado: MG Cidade: Belo Horizonte Endereço: R ANTONIO JOSE DOS SANTOS, 680 Nome de Contato: CARLOS Telefone: (31) 3213-1871 Email: santamacomerciobh@hotmail.com		
51.198.427/0001-87	CH TREVISAN DIAS LTDA	R\$ 224,95
Marca: Taça Fabricante: Fabricante não informado Modelo: Taça Descrição: Descrição não informada Estado: SP Cidade: São Paulo Endereço: RUA THOMAZ CYRO POZZI, 146 Telefone: (16) 9711-0604 / (0000) 0000-0000 Email: trevo.licita@gmail.com		
54.496.178/0001-02	54.496.178 ASHRAF NASSER SAFA AHMAD	R\$ 225,00
Marca: nadir Fabricante: Fabricante não informado Modelo: nadir Descrição: Descrição não informada Endereço: ,		
06.910.908/0001-19	J BRILHANTE COMERCIAL LTDA	R\$ 225,86
Marca: N.F. Fabricante: Fabricante não informado Modelo: Modelo Paulista Descrição: Descrição não informada Estado: SP Cidade: Diadema Endereço: RUA ORENSE, 671 Nome de Contato: Jayro Telefone: (11) 4055-1044 Email: jbrilhante@jbrilhante.com.br		
50.607.585/0001-80	50.607.585 JOSE GUSTAVO DE OLIVEIRA ALVES	R\$ 250,99
Marca: Taça Fabricante: Fabricante não informado Modelo: Taça Descrição: Descrição não informada Endereço: 2 CONJUNTO 5, 19 Telefone: (61) 9839-3435 Email: gustavo0978@gmail.com		
31.993.633/0001-71	CASA DO PASA COMERCIO E REPRESENTACOES EIRELI	R\$ 300,00
Marca: NADIR Fabricante: Fabricante não informado Modelo: PAULISTA Descrição: Descrição não informada Estado: CE Cidade: Fortaleza Endereço: R OLIMPIO DE NORONHA, 56 Telefone: (85) 2180-3901 Email: comercial@casadopasa.com.br		



CNPJ: 09.594.477/0001-17	Data: 23/10/2024 10:00
Órgão: MINISTÉRIO DA DEFESA Comando do Exército Comando Militar do Sudeste 2ª Divisão de Exército 12ª Brigada de Infantaria Leve (Aeromóvel) 5º Batalhão de Infantaria Leve	Modalidade: Pregão Eletrônico
Objeto: Eventual aquisição de materiais de copa e cozinha, bandeiras, flâmulas, insígnias, uniformes especiais, materiais de cama, mesa, banho e materiais diversos para Hotel de Trânsito, visando atender às necessidades do GCALC/12ª Bda Inf L (Amv).	SRP: SIM
Descrição: Taça - Material: Vidro, Altura: 70 MM, Capacidade: 220 ML, Tipo: Compoteira,	Identificação: Nº Pregão: 900302024 / UASG: 160472
	Lote/Item: /270
	Ata: N/A
	Homologação: 03/01/2025 11:54
	Fonte: www.gov.br/compras/pt-br
	Quantidade: 130
	Unidade: Unidade
	UF: SP

CNPJ	Razão Social do Fornecedor	Valor da Proposta Final
54.697.987/0001-74 *VENCEDOR*	DISTRIBUIDORA HERZOG LTDA	R\$ 85,00
Marca: CLASS HOME Fabricante: Fabricante não informado Modelo: TAÇA 220ML Descrição: Descrição não informada		
Endereço: ,		
14.378.714/0001-42	INOVARE COMERCIO E PLANEJAMENTO ADMINISTRATIVO LTDA	R\$ 143,00
Marca: ORIGINAL GLASS Fabricante: Fabricante não informado Modelo: TAÇA PARA SOBREMESA Descrição: Descrição não informada		
Estado: RJ Cidade: Volta Redonda Endereço: RUA DOIS, 409 Telefone: (24) 3346-4310 Email: inovare@inovarecomercio.com.br		
54.496.178/0001-02	54.496.178 ASHRAF NASSER SAFA AHMAD	R\$ 147,00
Marca: nadir Fabricante: Fabricante não informado Modelo: nadir Descrição: Descrição não informada		
Endereço: ,		
13.986.656/0001-77	COMERCIAL MARELLY LTDA	R\$ 147,60
Marca: NADIR Fabricante: Fabricante não informado Modelo: NADIR Descrição: Descrição não informada		
Estado: MG Cidade: Belo Horizonte Endereço: RUA JOAO SAMAHA, 813 Nome de Contato: BRUNA Telefone: (31) 3347-3449 Email: comerciaisw@yahoo.com.br		
22.808.990/0001-21	B2G MEDICAL COMERCIO DE PRODUTOS MEDICOS E CIRURGICOS LTDA	R\$ 173,55
Marca: nadir Fabricante: Fabricante não informado Modelo: hotel Descrição: Descrição não informada		
Estado: CE Cidade: Fortaleza Endereço: R ALVARES CABRAL, 989 Nome de Contato: ANGELICA Telefone: (85) 3047-1716 Email: qualidade.b2g@gmail.com		



CNPJ	Razão Social do Fornecedor	Valor da Proposta Final
53.385.500/0001-55	NOVA MESA UTILIDADES LTDA	R\$ 173,56
Marca: NADIR Fabricante: Fabricante não informado Modelo: SAMBA Descrição: Descrição não informada Endereço: ,		
11.819.860/0001-78	RJ COMERCIO E SERVICOS GERAIS LTDA	R\$ 173,60
Marca: NADIR Fabricante: Fabricante não informado Modelo: NADIR Descrição: Descrição não informada Estado: RJ Cidade: Porto Real Endereço: R SAO FRANCISCO, 395 Telefone: (24) 9853-5437/ (24) 3353-2656 Email: novaerainfinidades@gmail.com		
48.371.796/0001-15	P H MENESES COMERCIO LTDA	R\$ 175,00
Marca: NADIR Fabricante: Fabricante não informado Modelo: TAÇA Descrição: Descrição não informada Endereço: ANTÔNIO MOREIRA, 1 Telefone: (62) 8504-6000 Email: phmulticenter@gmail.com		
33.492.360/0001-07	FAMILIA MAGALHAES E CIA LOJA DE VARIEDADES LTDA	R\$ 184,80
Marca: Nadir Fabricante: Fabricante não informado Modelo: 7202 Descrição: Descrição não informada Endereço: ,		
07.665.456/0001-10	SANTANA COMERCIO DE UTILIDADES DOMESTICAS LTDA	R\$ 186,04
Marca: NADIR Fabricante: Fabricante não informado Modelo: NADIR Descrição: Descrição não informada Estado: MG Cidade: Belo Horizonte Endereço: R ANTONIO JOSE DOS SANTOS, 680 Nome de Contato: CARLOS Telefone: (31) 3213-1871 Email: santamacomerciobh@hotmail.com		
06.910.908/0001-19	J BRILHANTE COMERCIAL LTDA	R\$ 233,64
Marca: N.F. Fabricante: Fabricante não informado Modelo: Modelo Paulista Descrição: Descrição não informada Estado: SP Cidade: Diadema Endereço: RUA ORENSE, 671 Nome de Contato: Jayro Telefone: (11) 4055-1044 Email: jbrilhante@jbrilhante.com.br		
50.607.585/0001-80	50.607.585 JOSE GUSTAVO DE OLIVEIRA ALVES	R\$ 250,99
Marca: Taça Fabricante: Fabricante não informado Modelo: Taça Descrição: Descrição não informada Endereço: 2 CONJUNTO 5, 19 Telefone: (61) 9839-3435 Email: gustavo0978@gmail.com		
51.198.427/0001-87	CH TREVISAN DIAS LTDA	R\$ 252,00
Marca: Taça Fabricante: Fabricante não informado Modelo: Taça Descrição: Descrição não informada Estado: SP Cidade: São Paulo Endereço: RUA THOMAZ CYRO POZZI, 146 Telefone: (16) 9711-0604 / (0000) 0000-0000 Email: trevo.licita@gmail.com		



CNPJ	Razão Social do Fornecedor	Valor da Proposta Final
31.993.633/0001-71	CASA DO PASA COMERCIO E REPRESENTACOES EIRELI	R\$ 300,00
Marca: NADIR Fabricante: Fabricante não informado Modelo: PAULISTA Descrição: Descrição não informada		
Estado: CE	Cidade: Fortaleza	Endereço: R OLIMPIO DE NORONHA, 56
Telefone: (85) 2180-3901	Email: comercial@casadopasa.com.br	

Preço (Compras Governamentais) 7: Preço do Fornecedor Vencedor

R\$ 75,60

Inc. I Art. 5º da IN 65 de 07 de Julho de 2021 (Lei nº 14.133)

CNPJ: 09.594.477/0001-17	Data: 23/10/2024 10:00
Órgão: MINISTÉRIO DA DEFESA Comando do Exército Comando Militar do Sudeste 2ª Divisão de Exército 12ª Brigada de Infantaria Leve (Aeromóvel) 5ª Batalhão de Infantaria Leve	Modalidade: Pregão Eletrônico SRP: SIM Identificação: Nº Pregão: 900302024 / UASG: 160472 Lote/Item: /448 Ata: N/A Homologação: 03/01/2025 12:03 Fonte: www.gov.br/compras/pt-br Quantidade: 20 Unidade: Unidade UF: SP
Objeto: Eventual aquisição de materiais de copa e cozinha, bandeiras, flâmulas, insígnias, uniformes especiais, materiais de cama, mesa, banho e materiais diversos para Hotel de Trânsito, visando atender às necessidades do GCALC/12ª Bda Inf L (Amv).	
Descrição: Taça - Material: Vidro, Altura: 70 MM, Capacidade: 220 ML, Tipo: Compoteira,	

CNPJ	Razão Social do Fornecedor	Valor da Proposta Final
54.697.987/0001-74	DISTRIBUIDORA HERZOG LTDA	R\$ 75,60
VENCEDOR		
Marca: CLASS HOME Fabricante: Fabricante não informado Modelo: TAÇA 220 ML Descrição: Descrição não informada		
Endereço: ,		

26.427.828/0001-14	FABIANA RODRIGUES PEREIRA 07214454629	R\$ 76,28
Marca: Nadir+EE2:E91 Fabricante: Fabricante não informado Modelo: 320ml Descrição: Descrição não informada		
Estado: MG	Cidade: Ouro Preto	Endereço: R Professor Honorio Esteves, 281
Nome de Contato: FABIANA	Telefone: (31) 3551-3894	Email: biasercom@hotmail.com

53.385.500/0001-55	NOVA MESA UTILIDADES LTDA	R\$ 157,44
Marca: NADIR Fabricante: Fabricante não informado Modelo: SAMBA Descrição: Descrição não informada		
Endereço: ,		

13.986.656/0001-77	COMERCIAL MARELLY LTDA	R\$ 160,00
Marca: NADIR Fabricante: Fabricante não informado Modelo: NADIR Descrição: Descrição não informada		
Estado: MG	Cidade: Belo Horizonte	Endereço: RUA JOAO SAMAHA, 813
Nome de Contato: BRUNA	Telefone: (31) 3347-3449	Email: comercialsw@yahoo.com.br



CNPJ	Razão Social do Fornecedor					Valor da Proposta Final
14.378.714/0001-42	INOVARE COMERCIO E PLANEJAMENTO ADMINISTRATIVO LTDA					R\$ 168,00
Marca: ORIGINAL GLASS Fabricante: Fabricante não informado Modelo: TAÇA PARA SOBREMESA Descrição: Descrição não informada						
Estado:	Cidade:	Endereço:	Telefone:	Email:		
RJ	Volta Redonda	RUA DOIS, 409	(24) 3346-4310	inovare@inovarecomercio.com.br		
11.819.860/0001-78	RJ COMERCIO E SERVICOS GERAIS LTDA					R\$ 179,56
Marca: NADIR Fabricante: Fabricante não informado Modelo: NADIR Descrição: Descrição não informada						
Estado:	Cidade:	Endereço:	Telefone:	Email:		
RJ	Porto Real	R SAO FRANCISCO, 395	(24) 9853-5437/ (24) 3353-2656	novaerainfinidades@gmail.com		
48.371.796/0001-15	P H MENESES COMERCIO LTDA					R\$ 180,00
Marca: NADIR Fabricante: Fabricante não informado Modelo: TAÇA Descrição: Descrição não informada						
Endereço:			Telefone:	Email:		
ANTÔNIO MOREIRA, 1			(62) 8504-6000	phmulticenter@gmail.com		
06.910.908/0001-19	J BRILHANTE COMERCIAL LTDA					R\$ 225,85
Marca: N.F. Fabricante: Fabricante não informado Modelo: Modelo Paulista Descrição: Descrição não informada						
Estado:	Cidade:	Endereço:	Nome de Contato:	Telefone:	Email:	
SP	Diadema	RUA ORENSE, 671	Jayro	(11) 4055-1044	jbrilhante@jbrilhante.com.br	
50.607.585/0001-80	50.607.585 JOSE GUSTAVO DE OLIVEIRA ALVES					R\$ 250,99
Marca: Taça Fabricante: Fabricante não informado Modelo: Taça Descrição: Descrição não informada						
Endereço:			Telefone:	Email:		
2 CONJUNTO 5, 19			(61) 9839-3435	gustavo0978@gmail.com		
22.808.990/0001-21	B2G MEDICAL COMERCIO DE PRODUTOS MEDICOS E CIRURGICOS LTDA					R\$ 252,49
Marca: nadir Fabricante: Fabricante não informado Modelo: hotel Descrição: Descrição não informada						
Estado:	Cidade:	Endereço:	Nome de Contato:	Telefone:	Email:	
CE	Fortaleza	R ALVARES CABRAL, 989	ANGELICA	(85) 3047-1716	qualidade.b2g@gmail.com	
Preço (Compras Governamentais) 8: Preço do Fornecedor Vencedor					R\$ 35,00	
Inc. I Art. 5º da IN 65 de 07 de Julho de 2021 (Lei nº 14.133)						



CNPJ: 09.594.477/0001-17

Órgão: MINISTÉRIO DA DEFESA

Comando do Exército
Comando Militar do Sudeste
2ª Divisão de Exército
12ª Brigada de Infantaria Leve (Aeromóvel)
5º Batalhão de Infantaria Leve

Objeto: Eventual aquisição de materiais de copa e cozinha, bandeiras, flâmulas, insígnias, uniformes especiais, materiais de cama, mesa, banho e materiais diversos para Hotel de Trânsito, visando atender às necessidades do GCALC/12ª Bda Inf L (Amv).

Descrição: Taça - Material: Vidro Transparente Incolor, Capacidade: Cerca 330 ML, Uso: Água,

CatMat: 467162 - Taça - Material: Vidro Transparente Incolor | Capacidade: Cerca 330 ML | Uso: Água

Data: 23/10/2024 10:00

Modalidade: Pregão Eletrônico

SRP: SIM

Identificação: Nº Pregão: 900302024 / UASG: 160472

Lote/Item: /90

Ata: N/A

Homologação: 03/01/2025 11:44

Fonte: www.gov.br/compras/pt-br

Quantidade: 400

Unidade: Pacote 6,00 UN

UF: SP

CNPJ	Razão Social do Fornecedor	Valor da Proposta Final
54.697.987/0001-74 *VENCEDOR*	DISTRIBUIDORA HERZOG LTDA Marca: class home Fabricante: Fabricante não informado Modelo: taça Descrição: Descrição não informada Endereço: ,	R\$ 35,00
33.492.360/0001-07	FAMILIA MAGALHAES E CIA LOJA DE VARIEDADES LTDA Marca: Nadir Fabricante: Fabricante não informado Modelo: J400 Descrição: Descrição não informada Endereço: ,	R\$ 42,20
14.378.714/0001-42	INOVARE COMERCIO E PLANEJAMENTO ADMINISTRATIVO LTDA Marca: ORIGINAL GLASS Fabricante: Fabricante não informado Modelo: TAÇA PARA AGUA Descrição: Descrição não informada Estado: RJ Cidade: Volta Redonda Endereço: RUA DOIS, 409 Telefone: (24) 3346-4310 Email: inovare@inovarecomercio.com.br	R\$ 51,00
11.819.860/0001-78	RJ COMERCIO E SERVICOS GERAIS LTDA Marca: HAUSKRAFT Fabricante: Fabricante não informado Modelo: HAUSKRAFT Descrição: Descrição não informada Estado: RJ Cidade: Porto Real Endereço: R SAO FRANCISCO, 395 Telefone: (24) 9853-5437/ (24) 3353-2656 Email: novaerainfinidades@gmail.com	R\$ 51,99
53.385.500/0001-55	NOVA MESA UTILIDADES LTDA Marca: NADIR Fabricante: Fabricante não informado Modelo: J700 Descrição: Descrição não informada Endereço: ,	R\$ 57,99
13.986.656/0001-77	COMERCIAL MARELLY LTDA Marca: NADIR Fabricante: Fabricante não informado Modelo: NADIR Descrição: Descrição não informada Estado: MG Cidade: Belo Horizonte Endereço: RUA JOAO SAMAHA, 813 Nome de Contato: BRUNA Telefone: (31) 3347-3449 Email: comerciaisw@yahoo.com.br	R\$ 58,00



CNPJ	Razão Social do Fornecedor	Valor da Proposta Final
31.993.633/0001-71	CASA DO PASA COMERCIO E REPRESENTACOES EIRELI	R\$ 59,85
Marca: NADIR Fabricante: Fabricante não informado Modelo: GALLANT Descrição: Descrição não informada		
Estado: CE	Cidade: Fortaleza	Endereço: R OLIMPIO DE NORONHA, 56
Telefone: (85) 2180-3901	Email: comercial@casadopasa.com.br	
06.910.908/0001-19	J BRILHANTE COMERCIAL LTDA	R\$ 62,82
Marca: N.F. Fabricante: Fabricante não informado Modelo: Modelo Gallant Descrição: Descrição não informada		
Estado: SP	Cidade: Diadema	Endereço: RUA ORENSE, 671
Nome de Contato: Jayro	Telefone: (11) 4055-1044	Email: jbrilhante@jbrilhante.com.br
26.427.828/0001-14	FABIANA RODRIGUES PEREIRA 07214454629	R\$ 66,89
Marca: Nadir+EE2:E91 Fabricante: Fabricante não informado Modelo: 320ml Descrição: Descrição não informada		
Estado: MG	Cidade: Ouro Preto	Endereço: R Professor Honorio Esteves, 281
Nome de Contato: FABIANA	Telefone: (31) 3551-3894	Email: biasercom@hotmail.com
07.665.456/0001-10	SANTANA COMERCIO DE UTILIDADES DOMESTICAS LTDA	R\$ 66,91
Marca: NADIR Fabricante: Fabricante não informado Modelo: NADIR Descrição: Descrição não informada		
Estado: MG	Cidade: Belo Horizonte	Endereço: R ANTONIO JOSE DOS SANTOS, 680
Nome de Contato: CARLOS	Telefone: (31) 3213-1871	Email: santamacerciobh@hotmail.com
22.808.990/0001-21	B2G MEDICAL COMERCIO DE PRODUTOS MEDICOS E CIRURGICOS LTDA	R\$ 124,58
Marca: nadir Fabricante: Fabricante não informado Modelo: hotel Descrição: Descrição não informada		
Estado: CE	Cidade: Fortaleza	Endereço: R ALVARES CABRAL, 989
Nome de Contato: ANGELICA	Telefone: (85) 3047-1716	Email: qualidade.b2g@gmail.com
27.857.822/0001-40	NILSON DOS SANTOS UTILIDADES DO LAR LTDA	R\$ 124,59
Marca: Nadir Fabricante: Fabricante não informado Modelo: Nadir Descrição: Descrição não informada		
Endereço: ,		
54.496.178/0001-02	54.496.178 ASHRAF NASSER SAFA AHMAD	R\$ 125,00
Marca: nadir Fabricante: Fabricante não informado Modelo: nadir Descrição: Descrição não informada		
Endereço: ,		
51.198.427/0001-87	CH TREVISAN DIAS LTDA	R\$ 172,90
Marca: Taça Fabricante: Fabricante não informado Modelo: Taça Descrição: Descrição não informada		
Estado: SP	Cidade: São Paulo	Endereço: RUA THOMAZ CYRO POZZI, 146
Telefone: (16) 9711-0604 / (0000) 0000-0000	Email: trevo.licita@gmail.com	



CNPJ	Razão Social do Fornecedor	Valor da Proposta Final			
15.317.219/0001-96	EXTIMBRASIL COMERCIO DE EXTINTORES E SERVICOS EIRELI	R\$ 173,00			
Marca: , Fabricante: Fabricante não informado Modelo: , Descrição: Descrição não informada					
Estado:	Cidade:	Endereço:	Nome de Contato:	Telefone:	Email:
PA	Marabá	Q VINTE E OITO FL. 33, S/N	ALBERSSON	(94) 99132-9011	vendas@extimbrasil.com.br

27.040.990/0001-48	DIEGO GUSTAVO QUERINO	R\$ 179,59
Marca: ORIGINAL Fabricante: Fabricante não informado Modelo: TAÇA AGUA Descrição: Descrição não informada		
Endereço:	Telefone:	Email:
QUATORZE DE ABRIL, 548	(17) 8146-1834	dgquerino@gmail.com

Preço (Compras Governamentais) 9: Preço do Fornecedor Vencedor

R\$ 33,90

Inc. I Art. 5º da IN 65 de 07 de Julho de 2021 (Lei nº 14.133)

CNPJ: 00.038.174/0001-43	Data: 17/10/2024 08:00
Órgão: MINISTÉRIO DA EDUCAÇÃO Fundação Universidade de Brasília - FUB	Modalidade: Pregão Eletrônico
Objeto: Aquisição de materiais de uso comum	SRP: SIM
Descrição: Taça - Taça Material: Vidro Transparente Incolor , Capacidade: Cerca 330 ML, Uso: Água	Identificação: NºPregão:900122024 / UASG:154040
CatMat: 467162 - Taça - Material: Vidro Transparente Incolor Capacidade: Cerca 330 ML Uso: Água	Lote/Item: /28
	Ata: N/A
	Homologação: 19/12/2024 18:50
	Fonte: www.gov.br/compras/pt-br
	Quantidade: 50
	Unidade: Pacote 6,00 UN
	UF: DF

CNPJ	Razão Social do Fornecedor	Valor da Proposta Final		
41.224.937/0001-28	41.224.937 ARTHUR JUAN DOS SANTOS GUEDES	R\$ 33,90		
VENCEDOR				
Marca: NADIR Fabricante: Fabricante não informado Modelo: NADIR Descrição: Descrição não informada				
Estado:	Cidade:	Endereço:	Telefone:	Email:
DF	Brasília	Q QUADRA 10, 10	(61) 8597-9429	arthurjuanguedes@gmail.com

53.385.500/0001-55	NOVA MESA UTILIDADES LTDA	R\$ 33,94
Marca: NADIR Fabricante: Fabricante não informado Modelo: PAULISTA Descrição: Descrição não informada		
Endereço:		
,		

14.396.046/0001-86	GRANDES MARCAS COMERCIO DE EQUIPAMENTOS LTDA	R\$ 39,78			
Marca: NADIR Fabricante: Fabricante não informado Modelo: NADIR Descrição: Descrição não informada					
Estado:	Cidade:	Endereço:	Nome de Contato:	Telefone:	Email:
DF	Brasília	QUADRA CSC 10 LOTE, 02	Tauã Marques Mendonça	(61) 3027-2424	grandesmarcas12@gmail.com



CNPJ	Razão Social do Fornecedor	Valor da Proposta Final			
07.665.456/0001-10	SANTANA COMERCIO DE UTILIDADES DOMESTICAS LTDA	R\$ 49,24			
Marca: NADIR Fabricante: Fabricante não informado Modelo: NADIR Descrição: Descrição não informada					
Estado: MG	Cidade: Belo Horizonte	Endereço: R ANTONIO JOSE DOS SANTOS, 680	Nome de Contato: CARLOS	Telefone: (31) 3213-1871	Email: santamacomerciobh@hotmail.com
13.986.656/0001-77	COMERCIAL MARELLY LTDA	R\$ 58,00			
Marca: NADIR Fabricante: Fabricante não informado Modelo: NADIR Descrição: Descrição não informada					
Estado: MG	Cidade: Belo Horizonte	Endereço: RUA JOAO SAMAHA, 813	Nome de Contato: BRUNA	Telefone: (31) 3347-3449	Email: comercialsw@yahoo.com.br
52.778.492/0001-44	52.778.492 MAIELLY FERNANDA RODRIGUES NASCIMENTO	R\$ 58,36			
Marca: Compatível Fabricante: Fabricante não informado Modelo: Compatível Descrição: Descrição não informada					
Endereço: ,					
30.046.594/0001-32	COMERCIAL DE EMBALAGENS E HIGIENE LIMPEZA LTDA	R\$ 58,36			
Marca: MC/DIVERSOS Fabricante: Fabricante não informado Modelo: PCT Descrição: Descrição não informada					
Endereço: ,					
11.545.051/0001-15	ALVORADA SERVICOS DE REFORMA EM GERAL LTDA.	R\$ 58,36			
Marca: Campineira Fabricante: Fabricante não informado Modelo: Campineira Descrição: Descrição não informada					
Estado: DF	Cidade: Brasília	Endereço: QUADRA QR 122 CONJUNTO 1 LOTE, 15	Telefone: (61) 3046-4339	Email: alvorada.financeiro2020@gmail.com	
24.970.770/0001-25	DOURAGRAFI GRAFICA E EDITORA EIRELI	R\$ 58,36			
Marca: DOURAGRAFI Fabricante: Fabricante não informado Modelo: DOURAGRAFI Descrição: Descrição não informada					
Estado: MS	Cidade: Dourados	Endereço: RUA ANANIAS ARTMAN ROLIM, 1344	Telefone: (67) 9612-7660	Email: graficaidealdourados@gmail.com	

Preço (Compras Governamentais) 10: Preço do Fornecedor Vencedor**R\$ 80,57**

Inc. I Art. 5º da IN 65 de 07 de Julho de 2021 (Lei nº 14.133)

Órgão: SERVIÇO NACIONAL DE APRENDIZAGEM COMERCIAL DO AMAPÁ	Data: 07/10/2024 08:00
Objeto: Aquisição de Utensílios de Cozinha para uso nos Restaurantes das Unidade Sede, Santana e Restaurante Escola do Senac-AP	Modalidade: Pregão Eletrônico
Descrição: Taça - Taça Material: Vidro, Capacidade: 350ML, Uso: Vinho	SRP: NÃO
CatMat: 454231 - Taça - Material: Vidro Capacidade: 350 ML Uso: Vinho	Identificação: N°Pregão:900282024 / UASG:930222
	Lote/Item: /67
	Ata: N/A
	Homologação: 19/11/2024 14:46
	Fonte: www.gov.br/compras/pt-br
	Quantidade: 15
	Unidade: Unidade
	UF: AP



CNPJ	Razão Social do Fornecedor	Valor da Proposta Final		
53.385.500/0001-55 *VENCEDOR*	NOVA MESA UTILIDADES LTDA	R\$ 80,57		
Marca: NADIR Fabricante: Fabricante não informado Modelo: WINDSOR Descrição: Descrição não informada				
Endereço: ,				
03.874.953/0001-77	SIERDOVSKI TECNOLOGIA LTDA	R\$ 500,00		
Marca: . Fabricante: Fabricante não informado Modelo: . Descrição: Descrição não informada				
Estado: PR	Cidade: Guarapuava	Endereço: RUA CAPITAO ROCHA, 2393	Telefone: (42) 3622-1418	Email: mservice@mservice.com.br

Preço (Compras Governamentais) 11: Preço do Fornecedor Vencedor

R\$ 60,68

Inc. I Art. 5º da IN 65 de 07 de Julho de 2021 (Lei nº 14.133)

Órgão: SERVIÇO NACIONAL DE APRENDIZAGEM COMERCIAL DO AMAPÁ	Data: 07/10/2024 08:00
Objeto: Aquisição de Utensílios de Cozinha para uso nos Restaurantes das Unidade Sede, Santana e Restaurante Escola do Senac-AP	Modalidade: Pregão Eletrônico
Descrição: Taça - Taça Material: Vidro, Capacidade: 350ML, Uso: Vinho	SRP: NÃO
CatMat: 454231 - Taça - Material: Vidro Capacidade: 350 ML Uso: Vinho	Identificação: NºPregão:900282024 / UASG:930222
	Lote/Item: /63
	Ata: N/A
	Homologação: 19/11/2024 14:46
	Fonte: www.gov.br/compras/pt-br
	Quantidade: 20
	Unidade: Unidade
	UF: AP

CNPJ	Razão Social do Fornecedor	Valor da Proposta Final		
53.385.500/0001-55 *VENCEDOR*	NOVA MESA UTILIDADES LTDA	R\$ 60,68		
Marca: NADIR Fabricante: Fabricante não informado Modelo: J701 Descrição: Descrição não informada				
Endereço: ,				
03.874.953/0001-77	SIERDOVSKI TECNOLOGIA LTDA	R\$ 500,00		
Marca: . Fabricante: Fabricante não informado Modelo: . Descrição: Descrição não informada				
Estado: PR	Cidade: Guarapuava	Endereço: RUA CAPITAO ROCHA, 2393	Telefone: (42) 3622-1418	Email: mservice@mservice.com.br

Preço (Compras Governamentais) 12: Preço do Fornecedor Vencedor

R\$ 66,06

Inc. I Art. 5º da IN 65 de 07 de Julho de 2021 (Lei nº 14.133)



Órgão: SERVIÇO NACIONAL DE APRENDIZAGEM COMERCIAL DO AMAPÁ
Objeto: Aquisição de Utensílios de Cozinha para uso nos Restaurantes das Unidade Sede, Santana e Restaurante Escola do Senac-AP
Descrição: Taça - Taça Material: Vidro, Capacidade: 350ML, Uso: Vinho
CatMat: 454231 - Taça - Material: Vidro | Capacidade: 350 ML | Uso: Vinho

Data: 07/10/2024 08:00
Modalidade: Pregão Eletrônico
SRP: NÃO
Identificação: N°Pregão:900282024 / UASG:930222
Lote/Item: /64
Ata: N/A
Homologação: 19/11/2024 14:46
Fonte: www.gov.br/compras/pt-br
Quantidade: 3
Unidade: Unidade
UF: AP

CNPJ	Razão Social do Fornecedor	Valor da Proposta Final
53.385.500/0001-55 *VENCEDOR*	NOVA MESA UTILIDADES LTDA Marca: ORCIL Fabricante: Fabricante não informado Modelo: ORCIL Descrição: Descrição não informada Endereço: ,	R\$ 66,06
03.874.953/0001-77	SIERDOVSKI TECNOLOGIA LTDA Marca: . Fabricante: Fabricante não informado Modelo: . Descrição: Descrição não informada Estado: PR Cidade: Guarapuava Endereço: RUA CAPITAO ROCHA, 2393	R\$ 350,00
	Telefone: (42) 3622-1418 Email: mservice@mservice.com.br	

Item 8: KIT DE ORQUIDEA E FOLHAS ARTIFICIAIS EM CORES VARIADAS. DESCRIÇÕES DO KIT DE ORDQUIDEA:-ORQUIDEA ARTIFICIAL, GALHOS COM 9 FLORES OU MAIS, MATERIAL EM PLÁSTICO E ARAME COM FIO FLEXIVEL E TECIDO

Preço Estimado: R\$ 22,17 (un) Percentual: - Preço Estimado Calculado: R\$ 22,17 Média dos Preços Obtidos: R\$ 22,17

Quantidade	Descrição	Observação
500 Kits	KIT DE ORQUIDEA E FOLHAS ARTIFICIAIS EM CORES VARIADAS. DESCRIÇÕES DO KIT DE ORDQUIDEA:-ORQUIDEA ARTIFICIAL, GALHOS COM 9 FLORES OU MAIS, MATERIAL EM PLÁSTICO E ARAME COM FIO FLEXIVEL E TECIDO	

Preço (Outros Entes Públicos) 1: Preço do Fornecedor Vencedor

R\$ 16,86

Inc. II Art. 5º da IN 65 de 07 de Julho de 2021 (Lei nº 14.133)

CNPJ: 95.952.230/0001-67
Órgão: Prefeitura Municipal de Braço do Trombudo - SC
Objeto: Registro de preços para eventual aquisição de itens e serviço de decoração para as secretarias do município de Braço do Trombudo/SC, conforme Anexo I – Termo de Referência, parte integrante deste edital.
Descrição: Folhas de orquidea c/5**** - Folhas de orquidea c/5****

Data: 09/09/2024 09:00
Modalidade: PREGÃO ELETRÔNICO
SRP: SIM
Identificação: 30027_482024
Lote/Item: 1/125
Ata: [Link Ata](#)
Fonte: https://comprasbr.com.br/
Quantidade: 24
Unidade: UND
UF: SC



CNPJ	Razão Social do Fornecedor	Valor da Proposta Final
01.421.753/0001-33	SICRET RISTOW TESKE	R\$ 16,86
VENCEDOR		
Marca: própria		
Fabricante: Fabricante não informado		
Modelo: Folhas de orquidea		
Descrição: Descrição não informada		
Endereço:		
,		

Preço (Outros Entes Públicos) 2: Preço do Fornecedor Vencedor**R\$ 16,86**

Inc. II Art. 5º da IN 65 de 07 de Julho de 2021 (Lei nº 14.133)

Órgão: MUNICIPIO DE BRACO DO TROMBUDO	Data: 27/08/2024 00:00
Objeto: Registro de preços para eventual aquisição de itens e serviço de decoração para as secretarias do município de Braço do Trombudo/SC, conforme Anexo I – Termo de Referência, parte integrante deste edital.	Modalidade: Pregão - Eletrônico
Descrição: Folhas de orquidea c/5**** - Folhas de orquidea c/5****	SRP: SIM
	Identificação: 95952230000167-1-000108/2024
	Lote/Item: 1/1504544
	Ata: N/A
	Homologação: 17/09/2024 00:00
	Fonte: https://www.gov.br/pncp/pt-br
	Quantidade: 24
	Unidade: UND
	UF: SC

CNPJ	Razão Social do Fornecedor	Valor da Proposta Final
01.421.753/0001-33	SICRET RISTOW TESKE	R\$ 16,86
VENCEDOR		
Marca:		
Fabricante: Fabricante não informado		
Modelo:		
Descrição: Descrição não informada		
Endereço:		
,		

Preço (Outros Entes Públicos) 3: Preço do Fornecedor Vencedor**R\$ 38,50**

Inc. II Art. 5º da IN 65 de 07 de Julho de 2021 (Lei nº 14.133)

CNPJ: 37.465.283/0001-57	Data: 16/08/2024 08:09
Órgão: Prefeitura Municipal de Santa Carmem	Modalidade: Pregão para Registro de Preço
Objeto: REGISTRO DE PREÇO PARA FUTURAS E EVENTUAIS AQUISIÇÃO DE PLANTAS ORNAMENTAIS, ADUBOS E VENENOS, PARA ATENDER ÀS NECESSIDADES DAS SECRETARIAS MUNICIPAIS. REGIDO PELA LEI FEDERAL 14.133/2021	SRP: SIM
Descrição: ORQUÍDEA DENPHAL DENPHALAE PLANTA DE CALOR, COM FLORES, ALTURA MINIMA 25CM, COM RAIZES, FOLHAS E FLORES DESENVOLVIDAS E ASPECTO SANITARIO, EMBALADA EM RECIPIENTE DE PLASTICO DE FACIL REMOÇÃO PARA SEU PLANTIO DEFINITIVO. - ORQUÍDEA DENPHAL DENPHALAE PLANTA DE CALOR, COM FLORES, ALTURA MINIMA 25CM, COM RAIZES, FOLHAS E FLORES DESENVOLVIDAS E ASPECTO SANITARIO, EMBALADA EM RECIPIENTE DE PLASTICO DE FACIL REMOÇÃO PARA SEU PLANTIO DEFINITIVO.	Identificação: 328596
	Lote/Item: 1/26
	Ata: Link Ata
	Fonte: www.portaldecompraspublicas.com.br
	Quantidade: 10
	Unidade: UN
	UF: MT



CNPJ	Razão Social do Fornecedor	Valor da Proposta Final
43.469.896/0001-65 *VENCEDOR*	MEGA GARDEN STOCHERA LTDA Marca: Stochera Fabricante: Fabricante não informado Modelo: Stochera Descrição: Descrição não informada Endereço: ,	R\$ 38,50

44.584.278/0001-29	JARDINATU ECOSISTEMAS Marca: não se aplica Fabricante: Fabricante não informado Modelo: não se aplica Descrição: Descrição não informada Endereço: ,	R\$ 40,00
--------------------	--	-----------

Preço Site de Domínio Amplo 1 R\$ 26,90

Inc. III Art. 5º da IN 65 de 07 de Julho de 2021 (Lei nº 14.133)

Site: Mercado Livre
Produto: Orquídea 3d Com Folhas Artificial Siliconada 52cm Flores Doce Ternura
Descrição: Anexo 12
Data/Hora Inclusão: 03/02/2025 16:29:39
CNPJ: 03.007.331/0001-41
Telefone:
Url: https://produto.mercadolivre.com.br/MLB-4602266668-orquidea-3d-com-folhas-artificial-siliconada-52cm-flores-_JM?matt_tool=18956390&utm_source=google_shopping&utm_medium=organic

Preço Site de Domínio Amplo 2 R\$ 35,00

Inc. III Art. 5º da IN 65 de 07 de Julho de 2021 (Lei nº 14.133)

Site: Shopee
Produto: Flores Orquídea Artificial Em Silicone Similar A Natural
Descrição: Anexo 13
Data/Hora Inclusão: 03/02/2025 16:29:43
CNPJ: 35.635.824/0001-12
Telefone:
Url: https://shopee.com.br/product/725042553/18716098800?gads_t_sig=VTJGc2RHVmtYMTlxTFVSVVRrdENkVHQ3ZkZSUTMrR3pBWmZZNzdrnRBMHBVeEdzWDFrQXpiZHBnT0pCV0hkanNNVTNiODZINEpPdIlzTHVnWnlsbFEvdHcyNHc4TEdNMUNyMnRQNDJEQTAyOVdzZDFqNnRYaHZiTINGVENyNlY2QkU4aEtGalZNVWdrY2x2Umd4d2lnPT0

Preço Site de Domínio Amplo 3 R\$ 19,48

Inc. III Art. 5º da IN 65 de 07 de Julho de 2021 (Lei nº 14.133)

Site: Mercado Livre
Produto: 1 Folha De Orquídea Permanente 41cm Raiz Artificial QX
Descrição: Anexo 14
Data/Hora Inclusão: 03/02/2025 16:29:48
CNPJ: 03.007.331/0001-41
Telefone:
Url: https://produto.mercadolivre.com.br/MLB-2146090308-1-folha-de-orquidea-permanente-41cm-raiz-artificial-_JM?matt_tool=18956390&utm_source=google_shopping&utm_medium=organic



Preço Site de Domínio Amplo 4

R\$ 17,51

Inc. III Art. 5º da IN 65 de 07 de Julho de 2021 (Lei nº 14.133)

Site: Magazine Luiza
Produto: Flor Orquídea Artificial 2 Ramos Silicone Com Folha Realista - Vai De
Descrição: Anexo 15
Data/Hora Inclusão: 03/02/2025 16:29:53
CNPJ: 47.960.950/0449-27
Telefone:
Url: https://m.magazineluiza.com.br/flor-orquidea-artificial-2-ramos-silicone-com-folha-realista-vai-de-tech/p/ce875adj3b/fj/bflr/?&seller_id=vaidetech

Preço Site de Domínio Amplo 5

R\$ 18,97

Inc. III Art. 5º da IN 65 de 07 de Julho de 2021 (Lei nº 14.133)

Site: Shopee
Produto: Orquídea planta artificial deixa folhas grandes
Descrição: Anexo 16
Data/Hora Inclusão: 03/02/2025 16:29:58
CNPJ: 35.635.824/0001-12
Telefone:
Url: https://shopee.com.br/product/1295677732/18897980527?gads_t_sig=VTJGc2RHVmtYMTlxTFVSVVRrdENkWHIFU0hvQIZFVENpb1FnT09uNDlDSnU5VGFWS05yRzhtWnN1ZkdLNGVvYno3R0tSdHFkNmYyd0c2bDh4dUEvKzEvRUNlc0ZTb1VlcVZOY1hyR2Q3YXpRcUNISW5mN2N4ZkxjYnV6NmxDExZZURwMU90UjNyMjIwSnZkbm91K1NnPT0

Preço Site de Domínio Amplo 6

R\$ 17,94

Inc. III Art. 5º da IN 65 de 07 de Julho de 2021 (Lei nº 14.133)

Site: Shopee
Produto: Flor De Orquídea Artificial Com Folhas Para Decoração De Casamento , Arranjos , Festa E Casa
Descrição: Anexo 17
Data/Hora Inclusão: 03/02/2025 16:30:10
CNPJ: 35.635.824/0001-12
Telefone:
Url: https://shopee.com.br/product/797001307/18948116371?gads_t_sig=VTJGc2RHVmtYMTlxTFVSVVRrdENkVHQ3ZkZSUTMrR3pBWmZZNzdrnRBMUI2Vnh3VmtYVnRFVGFnamwrTFgzTFIwVzM5emZSejkrdnUwby5R0ZyTVNSNjZyYQ1dUMkl2VytYTF4TVc3MHBIWFVydjZib2Fnc3o3TkVra0RNTFRwXVzdEFTR29NRTFvSTAxL29ZWc0tBPT0

Preço Site de Domínio Amplo 7

R\$ 17,90

Inc. III Art. 5º da IN 65 de 07 de Julho de 2021 (Lei nº 14.133)

Site: Magazine Luiza
Produto: Flor Orquídea Artificial 2 Ramos Silicone Com Folha Realista - Vai de
Descrição: Anexo 18
Data/Hora Inclusão: 03/02/2025 16:30:19
CNPJ: 47.960.950/0449-27
Telefone:
Url: https://m.magazineluiza.com.br/flor-orquidea-artificial-2-ramos-silicone-com-folha-realista-vai-de-tech/p/gh971djca7/fj/patf/?&seller_id=agianishop



Site: Mercado Livre

Produto: Galho Buque Folha Orquídea Artificial Decora Área Interna Hisma

Descrição: Anexo 19

Data/Hora Inclusão: 03/02/2025 16:30:21

CNPJ: 03.007.331/0001-41

Telefone:

Url: https://produto.mercadolivre.com.br/MLB-5221200932-galho-buque-folha-orquidea-artificial-decora-area-interna-_JM?matt_too=18956390&utm_source=google_shopping&utm_medium=organic

Item 9: FOLHAS - FOLHAGENS ARTIFICIAIS (PLÁSTICO) PARA DECORAÇÃO, KIT COMPOSTO POR RAMOS DE FOLHAS VERDES FOLHAGEM 6 GALHOS MURO INGLÊS, BUQUE DE FOLHAGEM DE SAMAMBAIA VERDE NEVADO COM 6 GALHOS E 18 FOLHAS, 40 CM

Preço Estimado: R\$ 42,45 (un)

Percentual: -

Preço Estimado Calculado: R\$ 42,45

Média dos Preços Obtidos: R\$ 42,45

Quantidade	Descrição	Observação
1.000 Kits	FOLHAS - FOLHAGENS ARTIFICIAIS (PLÁSTICO) PARA DECORAÇÃO, KIT COMPOSTO POR RAMOS DE FOLHAS VERDES FOLHAGEM 6 GALHOS MURO INGLÊS, BUQUE DE FOLHAGEM DE SAMAMBAIA VERDE NEVADO COM 6 GALHOS E 18 FOLHAS, 40 CM	

Preço (Compras Governamentais) 1: Preço do Fornecedor Vencedor

R\$ 28,98

Inc. I Art. 5º da IN 65 de 07 de Julho de 2021 (Lei nº 14.133)

CNPJ: 09.539.920/0001-57

Órgão: MINISTÉRIO DA DEFESA

Comando do Exército

Comando Militar do Nordeste

6ª Região Militar

28º Batalhão de Caçadores

Objeto: Contratação de serviço de locação de toldos, móveis, decoração, materiais para eventos, buffet, aluguel de geradores e afins.

Descrição: **Decoração - Eventos / Solenidades** - Locação de arranjos e vasos com plantas artificiais por PERÍODO DE 24 HORAS, para decoração em eventos. Os arranjos devem ter pelo no mínimo 30cm com flores Artificiais ou reais (amarílis, orquídeas, lírios, rosas em cores variadas, flores tropicais e folhagens diversas), vasos, bases e pedestais em cerâmica para decoração de ambientes.

CatSer: 17019 - Decoração - Eventos / Solenidades

Data: 20/09/2024 09:00

Modalidade: Pregão Eletrônico

SRP: SIM

Identificação: NºPregão:900072024 / UASG:160454

Lote/Item: /28

Ata: N/A

Homologação: 29/11/2024 11:23

Fonte: www.gov.br/compras/pt-br

Quantidade: 210

Unidade: UNIDADE

UF: SE

CNPJ	Razão Social do Fornecedor	Valor da Proposta Final
11.718.029/0001-20 *VENCEDOR*	BARRETOS EVENTOS PRODUcoes & TURISMO LTDA	R\$ 28,98
Marca:		
Fabricante:	Fabricante não informado	
Modelo:		
Descrição:	Descrição não informada	
Estado:	Cidade:	Endereço:
SE	Aracaju	RUA BOQUIM, 81
		Telefone:
		(79) 8126-0600
		Email:
		barretosconsultoria@yahoo.com.br

42.129.716/0001-33 W V SERVICOS LTDA R\$ 29,00

Marca:

Fabricante: Fabricante não informado

Modelo:

Descrição: Descrição não informada

Endereço:

,



CNPJ	Razão Social do Fornecedor	Valor da Proposta Final
27.349.476/0001-99	C2 - EMPREENDIMENTOS LTDA	R\$ 30,30
Marca: Fabricante: Fabricante não informado Modelo: Descrição: Descrição não informada		
Estado: AP	Cidade: Macapá	Endereço: RUA HAMILTON SILVA, 2326
	Telefone: (96) 3346-0447 / (96) 8138-6836	Email: c2empreendimentosap@outlook.com

32.626.778/0001-05	OKALANGO EVENTOS EIRELI	R\$ 30,38
Marca: Fabricante: Fabricante não informado Modelo: Descrição: Descrição não informada		
Estado: SE	Cidade: Aracaju	Endereço: R N. SR DO SOCORRO, 171
	Telefone: (79) 2083-1651	Email: contato@okalango.com

Preço (Outros Entes Públicos) 1: Preço do Fornecedor Vencedor

R\$ 27,88

Inc. II Art. 5º da IN 65 de 07 de Julho de 2021 (Lei nº 14.133)

CNPJ: 18.306.662/0001-50	Data: 14/08/2024 13:30
Órgão: MUNICIPIO DE ARCOS	Modalidade: Pregão - Eletrônico
Objeto: Contratacao de empresa especializada em confeccao de fantasias confeccao de faixas e banners fornecimento de aderecos locacao de ornamentacao e instalacao em 01 um caminhao e servicos de distribuicao e fornecimento d agua mineral sem gas copo de 200ml para realizacao do Desfile Civico de 2024.	SRP: NÃO
Descrição: Folhagens artificiais modelo costela de adao com o minimo de 10 folhas e 25 cm de altura. - Folhagens artificiais modelo costela de adao com o minimo de 10 folhas e 25 cm de altura.	Identificação: 18306662000150-1-000181/2024
	Lote/Item: 1/164
	Ata: N/A
	Homologação: 14/08/2024 00:00
	Fonte: https://www.gov.br/pncp/pt-br
	Quantidade: 8
	Unidade: unidade
	UF: MG

CNPJ	Razão Social do Fornecedor	Valor da Proposta Final
03.484.671/0001-63	MODA E MALHA CONFECCOES LTDA	R\$ 27,88
VENCEDOR		
Marca: Fabricante: Fabricante não informado Modelo: Descrição: Descrição não informada		
Estado: MG	Cidade: Arcos	Endereço: AV DR. JOAO VAZ SOBRINHO, TRECHO 1, 1225
	Telefone: (37) 3351-4092/ (37) 3351-6299	Email: mairamodaemalha@gmail.com

Preço (Outros Entes Públicos) 2: Preço do Fornecedor Vencedor

R\$ 44,00

Inc. II Art. 5º da IN 65 de 07 de Julho de 2021 (Lei nº 14.133)



CNPJ: 13.701.966/0001-06

Órgão: MUNICIPIO DE ITAGIBA

Objeto: Contratação de empresa especializada em fornecimento de material de Expediente, Didático e Armazém, para atender as necessidades das diversas Secretarias deste Município

Descrição: FLORES ROSAS ARTIFICIAIS, MEDIDA: 33CM (ALTURA TOTAL DA HASTE), CADA BUQUÊ POSSUI 7 ROSAS, CADA UMA DELAS MEDINDO 6CM, COMPOSIÇÃO: VELUDO, PLÁSTICO E ARAME, APRESENTA FLORES COM FOLHAGENS NAS CORES ROSA E VERMELHA. - FLORES ROSAS ARTIFICIAIS, MEDIDA: 33CM (ALTURA TOTAL DA HASTE), CADA BUQUÊ POSSUI 7 ROSAS, CADA UMA DELAS MEDINDO 6CM, COMPOSIÇÃO: VELUDO, PLÁSTICO E ARAME, APRESENTA FLORES COM FOLHAGENS NAS CORES ROSA E VERMELHA.

Data: 11/06/2024 09:00

Modalidade: PREGÃO ELETRÔNICO

SRP: SIM

Identificação: 017-2024-ITAGIBÁ-BA-MUNICIPIO DE ITAGIBA-PREGÃO ELETRÔNICO

Lote/Item: 217/

Ata: [Link Ata](#)

Homologação: 03/07/2024 08:34

Fonte: <https://bnccompras.com/Process/ProcessSearchPublic?param1=1>

Quantidade: 40

Unidade: KIT

UF: BA

CNPJ	Razão Social do Fornecedor	Valor da Proposta Final
11.584.770/0001-45 *VENCEDOR*	SILVIA REGINA DOS SANTOS PARANHOS Marca: FLORENCE Fabricante: Fabricante não informado Descrição: Descrição não informada Estado: BA Cidade: Ipiáu Endereço: R GETULIO VARGAS, 720 Telefone: (73) 3531-7093/ (73) 3531-7093 Email: silviaregina76@hotmail.com	R\$ 44,00
40.061.199/0001-82	DIONAL DISTRIBUIDORA DE PRODUTOS LTDA Marca: Marca não informada Fabricante: Fabricante não informado Descrição: Descrição não informada Estado: SP Cidade: Guarulhos Endereço: RUA SANTA VITORIA, 123 Nome de Contato: Raissa Rabelo Ferreira Telefone: (87) 3762-0445 Email: meridionaldistribuidora@outlook.com	R\$ 44,84
13.388.691/0001-94	COMERCIAL MF XAVIER LTDA Marca: Marca não informada Fabricante: Fabricante não informado Descrição: Descrição não informada Estado: BA Cidade: Jequié Endereço: R JERICO, 92 Nome de Contato: JUNIOR XAVIER Telefone: (73) 3534-2424 Email: juniorsoll@hotmail.com	R\$ 50,00
24.382.564/0001-02	M.J DOS SANTOS DE ITAGI Marca: Marca não informada Fabricante: Fabricante não informado Descrição: Descrição não informada Estado: BA Cidade: Itagi Endereço: RUA HUMBERTO CAMPOS, 20 Telefone: (73) 9926-7704 Email: jovecat@hotmail.com	R\$ 54,99
23.454.601/0001-70	J G MARTINS DE IPIAU ME Marca: Marca não informada Fabricante: Fabricante não informado Descrição: Descrição não informada Endereço: ,	R\$ 56,00
49.896.094/0001-18	INDIANARA SANTIAGO DE OLIVEIRA Marca: Marca não informada Fabricante: Fabricante não informado Descrição: Descrição não informada Endereço: ,	R\$ 56,05



CNPJ	Razão Social do Fornecedor					Valor da Proposta Final
14.780.254/0001-84	D.N. PAPELARIA E INFORMATICA LTDA					R\$ 56,05
Marca: Marca não informada Fabricante: Fabricante não informado Descrição: Descrição não informada						
Estado:	Cidade:	Endereço:	Nome de Contato:	Telefone:	Email:	
BA	Santo Antônio de Jesus	R GILBERTO RIBEIRO FILHO, 178	JEFERSON	(75) 99995-1819	d-nautomacao2012@hotmail.com	
Preço (Outros Entes Públicos) 3: Preço do Fornecedor Vencedor						R\$ 19,70
<i>Inc. II Art. 5º da IN 65 de 07 de Julho de 2021 (Lei nº 14.133)</i>						

CNPJ: 15.023.898/0001-90	Data: 28/02/2024 14:00
Órgão: MUNICIPIO DE AGUA BOA	Modalidade: PREGÃO ELETRÔNICO
Objeto: Registro de Preço para a futura e eventual contratação de empresa para o fornecimento de materiais de decoração relativos à Páscoa para atender as demandas da Secretaria de Cultura, Esporte e Lazer do município de Água Boa – MT.	SRP: SIM
Descrição: FLORES ARTIFICIAIS - BUQUE FOLHA VERDE E AMARELO RAJADO. DESCRIÇÃO: TAMANHO APROXIMADO: 40 A 60CM - COM 16 GALHOS DE FOLHAGENS APROXIMADAMENTE. - FLORES ARTIFICIAIS - BUQUE FOLHA VERDE E AMARELO RAJADO. DESCRIÇÃO: TAMANHO APROXIMADO: 40 A 60CM - COM 16 GALHOS DE FOLHAGENS APROXIMADAMENTE.	Identificação: 005-2024-ÁGUA BOA-MT-MUNICIPIO DE AGUA BOA-PREGÃO ELETRÔNICO
	Lote/Item: 4/
	Ata: Link Ata
	Homologação: 28/02/2024 15:35
	Fonte: https://bllcompras.com/Process/ProcessSearchPublic?param1=1
	Quantidade: 80
	Unidade: UND
	UF: MT

CNPJ	Razão Social do Fornecedor					Valor da Proposta Final
49.366.231/0001-02	CASA NOEL LTDA					R\$ 19,70
VENCEDOR						
Marca: Própria Fabricante: Fabricante não informado Modelo: Própria Descrição: Descrição não informada						
Endereço:						
,						
19.496.182/0001-61	ALTO GIRO ATACADO E DISTRIBUIDORA DE AVIAMENTOS - EIRELI					R\$ 19,89
Marca: Marca não informada Fabricante: Fabricante não informado Descrição: Descrição não informada						
Estado:	Cidade:	Endereço:	Telefone:	Email:		
MT	Cuiabá	AVENIDA MARIO CORREA, 87	(65) 9937-1163 / (65) 3623-3540	luisferps@hotmail.com		
32.371.810/0001-40	NEGOCIOS E SOLUCOES INTEGRADAS LTDA					R\$ 19,90
Marca: Marca não informada Fabricante: Fabricante não informado Descrição: Descrição não informada						
Endereço:						
,						



Preço Site de Domínio Amplo 1

R\$ 66,90

Inc. III Art. 5º da IN 65 de 07 de Julho de 2021 (Lei nº 14.133)

Site: Madeiramadeira
Produto: Folhagem Hera Real Toque Verde Proteção Uv 37cm - Flor Arte
Descrição: Anexo 20
Data/Hora Inclusão: 03/02/2025 16:39:46
CNPJ: 10.490.181/0001-35
Telefone:
Url: https://www.madeiramadeira.com.br/planta-artificial-pendentes-hera-uv-x67-verde-37cm-577421210.html

Preço Site de Domínio Amplo 2

R\$ 67,22

Inc. III Art. 5º da IN 65 de 07 de Julho de 2021 (Lei nº 14.133)

Site: Decora Flores Artificiais
Produto: Placa Artificial Folhagem De Samambaia Premium 60x40 Para Jardim Vertical Interno
Descrição: Anexo 21
Data/Hora Inclusão: 03/02/2025 16:39:50
CNPJ:
Telefone:
Url: https://www.decorafloresartificiais.com.br/jardins-verticais-artificiais/placas-de-grama-artificiais-premium/painel-de-folhagem-artificial-jardim-de-parede-decorativo?srltid=AfmBOorHFYGBtuqKVDmfa_vX6tbZb1XiHM13UArjoRCnQU6uD9IMvMutD5s

Item 10: FOLHAS DE FÍCUS ARTIFICIAL; COMPOSIÇÃO: SEDA, ARAME E PLÁSTICO, CADA GALHO (KIT) - DEVERÁ CONTER 42 FOLHAS, TAMANHO: 60CM X 50 CM, DIMENSÕES FOLHAS: FOLHAS MAIORES 8,5 CM COR: VERDE ESCURO

Preço Estimado: R\$ 73,50 (un) Percentual: - Preço Estimado Calculado: R\$ 73,50 Média dos Preços Obtidos: R\$ 73,50

Table with 3 columns: Quantidade, Descrição, Observação. Row 1: 500 Kits, FOLHAS DE FÍCUS ARTIFICIAL; COMPOSIÇÃO: SEDA, ARAME E PLÁSTICO, CADA GALHO (KIT) - DEVERÁ CONTER 42 FOLHAS, TAMANHO: 60CM X 50 CM, DIMENSÕES FOLHAS: FOLHAS MAIORES 8,5 CM COR: VERDE ESCURO

Preço (Outros Entes Públicos) 1: Preço do Fornecedor Vencedor

R\$ 89,58

Inc. II Art. 5º da IN 65 de 07 de Julho de 2021 (Lei nº 14.133)

Órgão: MUNICIPIO DE ENEAS MARQUES / 18001 - SECRETARIA MUNICIPAL DE ADMINISTRAÇÃO, PLANEJAMENTO E FINANÇAS
Objeto: Registro de preços para eventual e parcelada aquisição de suprimentos e serviços para decoração natalina em geral, prestação de serviços de iluminação e sonorização, prestação de serviços de ornamentação de palco e espaços públicos e locação de brinquedos, para abertura do Natal e demais eventos do Município de Enéas Marques - PR, conforme condições, quantidades e exigências contidas neste instrumento.
Descrição: GALHO DE FOLHAS DE FICUS ARTIFICIAL, MATERIAL PLÁSTICO, FOLHAS COR VERDE ESCURO E TONS RAJADOS DANDO MAIS SIMILARIDADE DO GALHO NATURA. ALTURA APROXIMADA DO GALHO DE 55CM. LARGURA APROXIMADA DE 55 CM. FOLHA MAIOR DE TAMANHO APROXIMADO DE 9X4,5CM, FOLHA ME - GALHO DE FOLHAS DE FICUS ARTIFICIAL, MATERIAL PLÁSTICO, FOLHAS COR VERDE ESCURO E TONS RAJADOS DANDO MAIS SIMILARIDADE DO GALHO NATURA. ALTURA APROXIMADA DO GALHO DE 55CM. LARGURA APROXIMADA DE 55 CM. FOLHA MAIOR DE TAMANHO APROXIMADO DE 9X4,5CM, FOLHA MENOR DE TAMANHO APROXIMADO DE 6,5X2,5CM, KIT CONTENDO 30 GALHOS.
Data: 18/11/2024 08:00
Modalidade: Pregão - Eletrônico
SRP: SIM
Identificação: 76205657000157-1-000080/2024
Lote/Item: 1/1
Ata: N/A
Homologação: 19/11/2024 00:00
Fonte: https://www.gov.br/pncp/pt-br
Quantidade: 10
Unidade: KIT (KIT)
UF: PR



CNPJ	Razão Social do Fornecedor	Valor da Proposta Final
85.502.052/0001-19 *VENCEDOR*	CLENICE CIKOSKI - ME	R\$ 89,58
Marca:		
Fabricante:	Fabricante não informado	
Modelo:		
Descrição:	Descrição não informada	
Endereço:		

Preço (Outros Entes Públicos) 2: Preço do Fornecedor Vencedor

R\$ 38,00

Inc. II Art. 5º da IN 65 de 07 de Julho de 2021 (Lei nº 14.133)

Preço desconsiderado do cálculo. Justificativa: valor muito a baixo do mercado

Conforme Instrução Normativa Nº 65 de 07 de Julho de 2021 (Lei nº 14.133), no Artigo 3º, "A pesquisa de preços será materializada em documento que conterá: VI-Justificativas para a desconsideração de valores inconsistentes, inexequíveis ou excessivamente elevados."

Órgão: MUNICIPIO DE TARUMA	Data: 06/11/2024 13:06
Objeto: Aquisição de enfeites natalinos.	Modalidade: Dispensa
Descrição: ENFEITES NATALINOS - KIT 12 GALHOS DE FOLHA DE FICUS ARTIFICIAL PARA DECORAÇÃO - ENFEITES NATALINOS - KIT 12 GALHOS DE FOLHA DE FICUS ARTIFICIAL PARA DECORAÇÃO	SRP: NÃO
	Identificação: 64614449000122-1-001093/2024
	Lote/Item: 1/3
	Ata: N/A
	Homologação: 01/11/2024 00:00
	Fonte: https://www.gov.br/pncp/pt-br
	Quantidade: 15
	Unidade: UNIDADE
	UF: SP

CNPJ	Razão Social do Fornecedor	Valor da Proposta Final
24.357.502/0001-32 *VENCEDOR*	DAIANA CRISTINA PRIMO PEREIRA MEI	R\$ 38,00
Marca:		
Fabricante:	Fabricante não informado	
Modelo:		
Descrição:	Descrição não informada	
Endereço:		

Preço Site de Domínio Amplo 1

R\$ 21,51

Inc. III Art. 5º da IN 65 de 07 de Julho de 2021 (Lei nº 14.133)

Preço desconsiderado do cálculo. Justificativa: valor muito a baixo do mercado

Conforme Instrução Normativa Nº 65 de 07 de Julho de 2021 (Lei nº 14.133), no Artigo 3º, "A pesquisa de preços será materializada em documento que conterá: VI-Justificativas para a desconsideração de valores inconsistentes, inexequíveis ou excessivamente elevados."

Site: Mercado Livre
Produto: 3 Galhos De Ficus Artificial Decoração Casamento Arranjo
Descrição: Anexo 22
Data/Hora Inclusão: 03/02/2025 16:41:27
CNPJ: 03.007.331/0001-41
Telefone:
Url: https://produto.mercadolivre.com.br/MLB-3790049027-3-galhos-de-ficus-artificial-decoraco-casamento-arranjo-_JM?matt_tool=18956390&utm_source=google_shopping&utm_medium=organic



Preço Site de Domínio Amplo 2**R\$ 55,00***Inc. III Art. 5º da IN 65 de 07 de Julho de 2021 (Lei nº 14.133)*

Site: Mercado Livre
Produto: Kit 10 Folhas De Ficus Artificial Folhagem Verde Galho Jardim Art
Descrição: Anexo 23
Data/Hora Inclusão: 03/02/2025 16:41:33
CNPJ: 03.007.331/0001-41
Telefone:
Url: https://produto.mercadolivre.com.br/MLB-3280691629-kit-10-folhas-de-ficus-artificial-folhagem-verde-galho-_JM?matt_tool=18956390&utm_source=google_shopping&utm_medium=organic

Preço Site de Domínio Amplo 3**R\$ 19,90***Inc. III Art. 5º da IN 65 de 07 de Julho de 2021 (Lei nº 14.133)***Preço desconsiderado do cálculo. Justificativa:** valor muito a baixo do mercado

Conforme Instrução Normativa Nº 65 de 07 de Julho de 2021 (Lei nº 14.133), no Artigo 3º, "A pesquisa de preços será materializada em documento que conterá: VI-Justificativas para a desconsideração de valores inconsistentes, inexequíveis ou excessivamente elevados."

Site: Shopee
Produto: Kit 10 Folhas De Ficus/ Folhagem Artificial P/ Decoração Casamento, Arranjos, Decorar Festas pendura e planta
Descrição: Anexo 24
Data/Hora Inclusão: 03/02/2025 16:41:38
CNPJ: 35.635.824/0001-12
Telefone:
Url: https://shopee.com.br/product/957349632/22897272960?gads_t_sig=VTJGc2RHVmtYMTlxTFVSVVRrdENkVHQ3ZkZSUTMrR3pBWmZZNzdrnRBMFIVMxh5cXBuNWltRW5RUHNIvKzRnVwVLEaaklUTFgvTWMzSFJYSVdjZGdMYzh5TXJQL0hsUnd1L1BqNjh5RWFOOGwwb0ZJVWpjSFRnRDZVcStnMEhKUKkEzcExSVlJdWUpMVWJjcVBIV1dBPT0

Preço Site de Domínio Amplo 4**R\$ 80,81***Inc. III Art. 5º da IN 65 de 07 de Julho de 2021 (Lei nº 14.133)*

Site: SHEIN
Produto: Árvore Artificial Grande de Ficus Falsa de 70-135cm, Plantas de Borracha Artificial com Ramos e Folhas de Violino de Plástico, Figueira Alta para
Descrição: Anexo 25
Data/Hora Inclusão: 03/02/2025 16:41:44
CNPJ: 50.617.696/0001-78
Telefone:
Url: https://onelink.shein.com/0/googlefeed_br?goods_id=41228070&lang=pt=cy=BRL&skucode=I828q9fcgdm9

Preço Site de Domínio Amplo 5**R\$ 70,43***Inc. III Art. 5º da IN 65 de 07 de Julho de 2021 (Lei nº 14.133)*

Site: Mercado Livre
Produto: Kit 24 Folhas De Ficus Artificial Folhagem Verde Galho
Descrição: Anexo 26
Data/Hora Inclusão: 03/02/2025 16:41:49
CNPJ: 03.007.331/0001-41
Telefone:
Url: https://produto.mercadolivre.com.br/MLB-3781395597-kit-24-folhas-de-ficus-artificial-folhagem-verde-galho-_JM?matt_tool=18956390&utm_source=google_shopping&utm_medium=organic



Inc. III Art. 5º da IN 65 de 07 de Julho de 2021 (Lei nº 14.133)

Site: Aliexpress

Produto: Grande Árvore Tropical Artificial Ficus Lyrata, Plantas Plásticas, Folhas Falsas, Ramos, Casa,

Descrição: Anexo 27

Data/Hora Inclusão: 03/02/2025 16:41:54

CNPJ: 06.301.643/0001-51

Telefone:

Url: https://pt.aliexpress.com/item/1005006236223006.html?_randl_currency=BRL&_randl_shipto=BR&src=google&pdp_npi=4%40dis!BRL!71.69!71.69!!!!!!%40!12000036407562434!ppc!!!

Item 11: SAMAMBAIA LUXO PLANTA ARTIFICIAL JARDIM APARÊNCIA REAL, CARACTERÍSTICAS DO PRODUTO, ALTURA: 50 CM, LARGURA: 40 CM, CADA BUQUE TEM 11 FOLHAS DE TAMANHOS VARIADOS, COR: VERDE, MATERIAL: PLÁSTICO E ARAME

Preço Estimado: R\$ 46,93 (un)

Percentual: -

Preço Estimado Calculado: R\$ 46,93

Média dos Preços Obtidos: R\$ 46,93

Quantidade	Descrição	Observação
500 BUQUE	SAMAMBAIA LUXO PLANTA ARTIFICIAL JARDIM APARÊNCIA REAL, CARACTERÍSTICAS DO PRODUTO, ALTURA: 50 CM, LARGURA: 40 CM, CADA BUQUE TEM 11 FOLHAS DE TAMANHOS VARIADOS, COR: VERDE, MATERIAL: PLÁSTICO E ARAME	

Preço (Outros Entes Públicos) 1: Preço do Fornecedor Vencedor

R\$ 47,33

Inc. II Art. 5º da IN 65 de 07 de Julho de 2021 (Lei nº 14.133)

Órgão: MUNICIPIO DE NOVA MUTUM / 1 - PREFEITURA MUNICIPAL DE NOVA MUTUM - MT

Data: 12/12/2024 09:00

Objeto: REGISTRO DE PREÇO PARA AQUISIÇÃO DE AVIAMENTOS, MATERIAIS PARA ARTESANATO, TECIDOS EM GERAL E ARRANJOS DE FLORES ARTIFICIAIS PARA ATENDER ÀS NECESSIDADES DAS SECRETARIAS DA PREFEITURA MUNICIPAL DE NOVA MUTUM/MT

Modalidade: Pregão - Eletrônico

SRP: SIM

Identificação: 24772162000106-1-000281/2024

Lote/Item: 1/180

Ata: N/A

Descrição: FOLHAGEM ARTIFICIAL - SAMAMBAIA G - FOLHAGEM ARTIFICIAL - SAMAMBAIA G

Homologação: 19/12/2024 00:00

Fonte: https://www.gov.br/pncp/pt-br

Quantidade: 90

Unidade: un - unidade

UF: MT

CNPJ	Razão Social do Fornecedor	Valor da Proposta Final
19.496.182/0001-61 *VENCEDOR*	ALTO GIRO ATACADO E DISTRIBUIDORA DE AVIAMENTOS - EIRELI	R\$ 47,33
Marca:		
Fabricante:	Fabricante não informado	
Modelo:		
Descrição:	Descrição não informada	
Estado:	Cidade:	Endereço:
MT	Cuiabá	AVENIDA MARIO CORREA, 87
	Telefone:	Email:
	(65) 9937-1163 / (65) 3623-3540	luisferps@hotmail.com

Preço (Outros Entes Públicos) 2: Preço do Fornecedor Vencedor

R\$ 31,00

Inc. II Art. 5º da IN 65 de 07 de Julho de 2021 (Lei nº 14.133)



Órgão: MUNICIPIO DE TAUA / 2307 - Tauá

Objeto: Aquisição de materiais decorativos e serviços para a execução de áreas temáticas, ornamentação e paisagismo da XVII Feira de Negócios de Ovinos e Caprinos dos Inhamuns – FESTBERRO 2024, junto à Secretaria de Desenvolvimento Rural e Recursos Hídricos do município de Tauá/CE

Descrição: SAMAMBAIA ARTIFICIAL - 0,55M - SAMAMBAIA ARTIFICIAL - 0,55M

Data: 12/11/2024 17:41

Modalidade: Dispensa

SRP: NÃO

Identificação: 07849532000147-1-000097/2024

Lote/Item: 1/21

Ata: N/A

Homologação: 19/11/2024 00:00

Fonte: <https://www.gov.br/pncp/pt-br>

Quantidade: 20

Unidade: Unidade

UF: CE

CNPJ	Razão Social do Fornecedor	Valor da Proposta Final
02.208.789/0001-04 *VENCEDOR*	ANA NEUDSA GURGEL QUEIROZ MORENO LTDA	R\$ 31,00
Marca:		
Fabricante: Fabricante não informado		
Modelo:		
Descrição: Descrição não informada		
Endereço:		
,		

Preço (Outros Entes Públicos) 3: Preço do Fornecedor Vencedor

R\$ 49,00

Inc. II Art. 5º da IN 65 de 07 de Julho de 2021 (Lei nº 14.133)

Órgão: MUNICIPIO DE TARUMA

Objeto: Aquisição de enfeites natalinos.

Descrição: ENFEITES NATALINOS - DECORAÇÃO DE FOLHA DE PAREDE DE SAMAMBAIA ARTIFICIAL - ENFEITES NATALINOS - DECORAÇÃO DE FOLHA DE PAREDE DE SAMAMBAIA ARTIFICIAL

Data: 06/11/2024 13:06

Modalidade: Dispensa

SRP: NÃO

Identificação: 64614449000122-1-001093/2024

Lote/Item: 1/8

Ata: N/A

Homologação: 01/11/2024 00:00

Fonte: <https://www.gov.br/pncp/pt-br>

Quantidade: 10

Unidade: UNIDADE

UF: SP

CNPJ	Razão Social do Fornecedor	Valor da Proposta Final
24.357.502/0001-32 *VENCEDOR*	DAIANA CRISTINA PRIMO PEREIRA MEI	R\$ 49,00
Marca:		
Fabricante: Fabricante não informado		
Modelo:		
Descrição: Descrição não informada		
Endereço:		
,		

Preço (Outros Entes Públicos) 4: Preço do Fornecedor Vencedor

R\$ 32,00

Inc. II Art. 5º da IN 65 de 07 de Julho de 2021 (Lei nº 14.133)



Órgão: MUNICIPIO DE TARUMA
Objeto: Aquisição de enfeites natalinos.
Descrição: ENFEITES NATALINOS - FOLHA DE SAMAMBAIA ARTIFICIAL DE 80 CM -
ENFEITES NATALINOS - FOLHA DE SAMAMBAIA ARTIFICIAL DE 80 CM

Data: 06/11/2024 13:06
Modalidade: Dispensa
SRP: NÃO
Identificação: 64614449000122-1-001093/2024
Lote/Item: 1/9
Ata: N/A
Homologação: 01/11/2024 00:00
Fonte: <https://www.gov.br/pncp/pt-br>
Quantidade: 10
Unidade: UNIDADE
UF: SP

CNPJ	Razão Social do Fornecedor	Valor da Proposta Final
24.357.502/0001-32 *VENCEDOR*	DAIANA CRISTINA PRIMO PEREIRA MEI	R\$ 32,00
Marca:		
Fabricante: Fabricante não informado		
Modelo:		
Descrição: Descrição não informada		
Endereço:		
,		

Preço (Outros Entes Públicos) 5: Preço do Fornecedor Vencedor

R\$ 39,89

Inc. II Art. 5º da IN 65 de 07 de Julho de 2021 (Lei nº 14.133)

Órgão: ASSOCIACAO DE APOIO DA ESCOLA MUNICIPAL DE 1 GRAU JARDIM PAULISTA
Objeto: [Portal de Compras Públicas] - 1.1. O objeto do presente dispensa é a escolha da proposta mais vantajosa para a contratação por dispensa de licitação, de itens para o desfile cívico em comemoração ao aniversário de Paraíso do Tocantins conforme condições, quantidades e exigências estabelecidas neste Aviso de Dispensa e seus anexos.
Descrição: Ramo Samambaia Planta Artificial Permanente Flor Arte em média com 30cm. -
Ramo Samambaia Planta Artificial Permanente Flor Arte em média com 30cm.

Data: 18/10/2024 09:00
Modalidade: Dispensa
SRP: NÃO
Identificação: 02069812000119-1-000010/2024
Lote/Item: 1/11
Ata: N/A
Homologação: 25/10/2024 00:00
Fonte: <https://www.gov.br/pncp/pt-br>
Quantidade: 15
Unidade: Unidade
UF: TO

CNPJ	Razão Social do Fornecedor	Valor da Proposta Final
49.596.647/0001-17 *VENCEDOR*	JS DECOR COMERCIO DE MOVEIS E ARTIGOS DE DECORACAO LTDA	R\$ 39,89
Marca:		
Fabricante: Fabricante não informado		
Modelo:		
Descrição: Descrição não informada		
Endereço:		
,		

Preço (Outros Entes Públicos) 6: Preço do Fornecedor Vencedor

R\$ 59,98

Inc. II Art. 5º da IN 65 de 07 de Julho de 2021 (Lei nº 14.133)



Órgão: MUNICIPIO DE ALTO TAQUARI/MT

Data: 03/10/2024 00:00

Objeto: REGISTRO DE PREÇOS PARA FUTURA E EVENTUAL CONTRATAÇÃO DE EMPRESA PARA FORNECIMENTO DE AVIAMENTOS, MATERIAIS DE CURSOS, FESTAS/EVENTOS, ARTESANATO E TECIDOS PARA ATENDER AS SECRETARIAS DE EDUCAÇÃO, SAÚDE E ASSISTENCIA SOCIAL E CIDADANIA DO MUNICIPIO DE ALTO TAQUARI –MT

Modalidade: PREGÃO ELETRÔNICO

SRP: SIM

Identificação: 109055

Lote/Item: /82

Ata: [Link Ata](#)

Fonte: licitanet.com.br

Quantidade: 30

Unidade: UN - UNIDADE

UF:

CNPJ	Razão Social do Fornecedor	Valor da Proposta Final
46.197.581/0001-02 *VENCEDOR*	M.H.R PEREIRA	R\$ 59,98
Marca: MARCA PROPRIA Fabricante: Fabricante não informado Modelo: FOLHAGEM ARTIFICIAL TIPO PLACA SAMAMBAIA, MEDIDAS CXL: 60X40CM. MATERIAL: PLASTICO. COR: VERDE Descrição: Descrição não informada		
Estado: MT	Cidade: Rondonópolis	Endereço: R RUBEM BRAGA, 109
		Telefone: (66) 9644-2506/ (0000) 0000-0000
		Email: emisvendas@gmail.com
19.496.182/0001-61	ALTO GIRO ATACADO E DISTRIBUIDORA DE AVIAMENTOS - EIRELI	R\$ 59,99
Marca: FLOR E ARTE Fabricante: Fabricante não informado Modelo: FOLHAGEM SAMAMBAIA Descrição: Descrição não informada		
Estado: MT	Cidade: Cuiabá	Endereço: AVENIDA MARIO CORREA, 87
		Telefone: (65) 9937-1163 / (65) 3623-3540
		Email: luisferps@hotmail.com
39.536.381/0001-63	THA E THA UTILIDADES LTDA	R\$ 62,00
Marca: DISTRISUL Fabricante: Fabricante não informado Modelo: DISTRISUL Descrição: Descrição não informada		
Estado: MT	Cidade: Alto Garças	Endereço: AV 7 DE SETEMBRO, 1500
		Telefone: (66) 3423-3658
		Email: attivuscontabil@hotmail.com
03.716.848/0001-00	V. VIEIRA AMARO COMERCIO, IMPORTACAO E EXPORTACAO	R\$ 78,00
Marca: PLL/IMPORT Fabricante: Fabricante não informado Modelo: FOLHAGEM Descrição: Descrição não informada		
Estado: RO	Cidade: Ariquemes	Endereço: R SACRAMENTO, 5531
		Telefone: (69) 3221-0593/ (69) 9246-6019
		Email: empresaconexao03@gmail.com

Preço (Outros Entes Públicos) 7: Preço do Fornecedor Vencedor

R\$ 59,98

Inc. II Art. 5º da IN 65 de 07 de Julho de 2021 (Lei nº 14.133)



Órgão: MUNICIPIO DE ALTO TAQUARI

Objeto: [LICITANET] - REGISTRO DE PREÇOS PARA FUTURA E EVENTUAL CONTRATAÇÃO DE EMPRESA PARA FORNECIMENTO DE AVIAMENTOS, MATERIAIS DE CURSOS, FESTAS/EVENTOS, ARTESANATO E TECIDOS PARA ATENDER AS SECRETARIAS DE EDUCAÇÃO, SAÚDE E ASSISTENCIA SOCIAL E CIDADANIA DO MUNICIPIO DE ALTO TAQUARI –MT

Descrição: FOLHAGEM ARTIFICIAL TIPO PLACA SAMAMBAIA, MEDIDAS CXL: 60X40CM. MATERIAL: PLASTICO. COR: VERDE - FOLHAGEM ARTIFICIAL TIPO PLACA SAMAMBAIA, MEDIDAS CXL: 60X40CM. MATERIAL: PLASTICO. COR: VERDE

Data: 18/09/2024 00:00

Modalidade: Pregão - Eletrônico

SRP: SIM

Identificação: 0136268000156-1-000055/2024

Lote/Item: 1/4786250

Ata: N/A

Homologação: 10/10/2024 00:00

Fonte: https://www.gov.br/pncp/pt-br

Quantidade: 30

Unidade: UN - UNIDADE

UF: MT

CNPJ	Razão Social do Fornecedor	Valor da Proposta Final
46.197.581/0001-02 *VENCEDOR*	M.H.R PEREIRA	R\$ 59,98
Marca:		
Fabricante: Fabricante não informado		
Modelo:		
Descrição: Descrição não informada		
Estado: MT	Cidade: Rondonópolis	Endereço: R RUBEM BRAGA, 109
		Telefone: (66) 9644-2506/ (0000) 0000-0000
		Email: emisvendas@gmail.com

Preço (Outros Entes Públicos) 8: Preço do Fornecedor Vencedor

R\$ 36,00

Inc. II Art. 5º da IN 65 de 07 de Julho de 2021 (Lei nº 14.133)

Órgão: Prefeitura Municipal de Jacuí

Objeto: CONSTITUI O OBJETO DA PRESENTE LICITAÇÃO O REGISTRO DE PREÇO PARA FUTURA E EVENTUAL AQUISIÇÃO DE MATERIAIS DECORATIVOS NATALINOS PARA ORNAMENTAÇÃO DA DECORAÇÃO DE NATAL DA PRAÇA PRESIDENTE VARGAS

Descrição: PLACA ARTIFICIAL DE JARDIM ARTIFICIAL SAMAMBAIA E EUCALIPTO MISTA,ESTILO LUXO.SOBRE O PRODUTO:-FOLHAS ARTIFICIAIS PREMIUM;-FOLHA DE SAMAMBAIA EUCALIPTO MISTA CHEIA;-ARMAÇÃO E FOLHAGEM;-TAMANHO GRANDE DE 60 X 40 CM;-RESISTENTE A AMBIENTES ABERTOS E FECHADO - PLACA ARTIFICIAL DE JARDIM ARTIFICIAL SAMAMBAIA E EUCALIPTO MISTA,ESTILO LUXO.SOBRE O PRODUTO:-FOLHAS ARTIFICIAIS PREMIUM;-FOLHA DE SAMAMBAIA EUCALIPTO MISTA CHEIA;-ARMAÇÃO E FOLHAGEM;-TAMANHO GRANDE DE 60 X 40 CM;-RESISTENTE A AMBIENTES ABERTOS E FECHADOS UV;- FOLHAGEM ANTIALÉRGICA;-FOLHAGEM BEM PREENCHIDA ; - SUPER LEVE DE FÁCIL TRANSPORTE;-FÁCIL MANUSEIO;-FOLHAGEM ALTA DE 20 CM APROXIMADAMENTE-PLACAS COM PONTOS DE ENCAIXE ,PARA JUNTAR UMAS AS OUTRAS.-

Data: 30/08/2024 09:00

Modalidade: Pregão

SRP: SIM

Identificação: 40056-Prefeitura Municipal de Jacuí-0000702024-0000342024

Lote/Item: 17/1

Ata: [Link Ata](#)

Homologação: 02/09/2024 08:37

Fonte: app2.licitardigital.com.br/pesquisa

Quantidade: 50

Unidade: UN

UF: MG

CNPJ	Razão Social do Fornecedor	Valor da Proposta Final
48.822.668/0001-40 *VENCEDOR*	AEB COMERCIO E SERVICOS LTDA	R\$ 36,00
Marca: MAXMAX		
Fabricante: MAXMAX		
Modelo:		
Descrição: Descrição não informada		
Endereço:		



Preço (Outros Entes Públicos) 9: Preço do Fornecedor Vencedor**R\$ 36,00**

Inc. II Art. 5º da IN 65 de 07 de Julho de 2021 (Lei nº 14.133)

Órgão: MUNICIPIO DE JACUI	Data: 21/08/2024 00:00
Objeto: CONSTITUI O OBJETO DA PRESENTE LICITAÇÃO O REGISTRO DE PREÇO PARA FUTURA E EVENTUAL AQUISIÇÃO DE MATERIAIS DECORATIVOS NATALINOS PARA ORNAMENTAÇÃO DA DECORAÇÃO DE NATAL DA PRAÇA PRESIDENTE VARGAS	Modalidade: Pregão - Eletrônico
	SRP: SIM
Descrição: PLACA ARTIFICIAL DE JARDIM ARTIFICIAL SAMAMBAIA E EUCALIPTO MISTA,ESTILO LUXO.SOBRE O PRODUTO:-FOLHAS ARTIFICIAIS PREMIUM;-FOLHA DE SAMAMBAIA EUCALIPTO MISTA CHEIA;-ARMAÇÃO E FOLHAGEM;-TAMANHO GRANDE DE 60 X 40 CM;-RESISTENTE A AMBIENTES ABERTOS E FECHADO - PLACA ARTIFICIAL DE JARDIM ARTIFICIAL SAMAMBAIA E EUCALIPTO MISTA,ESTILO LUXO.SOBRE O PRODUTO:-FOLHAS ARTIFICIAIS PREMIUM;-FOLHA DE SAMAMBAIA EUCALIPTO MISTA CHEIA;-ARMAÇÃO E FOLHAGEM;-TAMANHO GRANDE DE 60 X 40 CM;-RESISTENTE A AMBIENTES ABERTOS E FECHADOS UV;-FOLHAGEM ANTIALÉRGICA;-FOLHAGEM BEM PREENCHIDA ;-SUPER LEVE DE FÁCIL TRANSPORTE;-FÁCIL MANUSEIO;-FOLHAGEM ALTA DE 20 CM APROXIMADAMENTE-PLACAS COM PONTOS DE ENCAIXE ,PARA JUNTAR UMAS AS OUTRAS.-	Identificação: 18186056000148-1-000038/2024
	Lote/Item: 1/17
	Ata: N/A
	Homologação: 02/09/2024 00:00
	Fonte: https://www.gov.br/pncp/pt-br
	Quantidade: 50
	Unidade: UN
	UF: MG

CNPJ	Razão Social do Fornecedor	Valor da Proposta Final
48.822.668/0001-40 *VENCEDOR*	AEB COMERCIO E SERVICOS LTDA	R\$ 36,00
Marca:		
Fabricante: Fabricante não informado		
Modelo:		
Descrição: Descrição não informada		
Endereço:		
,		

Preço (Outros Entes Públicos) 10: Preço do Fornecedor Vencedor**R\$ 83,90**

Inc. II Art. 5º da IN 65 de 07 de Julho de 2021 (Lei nº 14.133)

Órgão: FUNDO MUNICIPAL DE EDUCACAO - FME	Data: 06/06/2024 15:46
Objeto: CONTRATAÇÃO DE PESSOA JURÍDICA PARA FORNECIMENTO DE MATERIAIS DE ARMARINHO	Modalidade: Pregão - Presencial
	SRP: SIM
Descrição: SAMAMBAIA ARTIFICIAL - SAMAMBAIA ARTIFICIAL	Identificação: 45889879000102-1-000159/2024
	Lote/Item: 1/41
	Ata: N/A
	Homologação: 05/06/2024 00:00
	Fonte: https://www.gov.br/pncp/pt-br
	Quantidade: 20
	Unidade: UN
	UF: GO

CNPJ	Razão Social do Fornecedor	Valor da Proposta Final
10.724.069/0001-11 *VENCEDOR*	MAGAZINE TEREZINHA LTDA - ME	R\$ 83,90
Marca: Marca não informada		
Fabricante: Fabricante não informado		
Descrição: Descrição não informada		
Endereço:		
,		



Preço (Outros Entes Públicos) 11: Preço do Fornecedor Vencedor

R\$ 43,06

Inc. II Art. 5º da IN 65 de 07 de Julho de 2021 (Lei nº 14.133)

CNPJ: 01.614.538/0001-59	Data: 24/05/2024 00:00
Órgão: Prefeitura Municipal de União do Sul/MT	Modalidade: Licitação dispensável
Objeto: CONTRATAÇÃO DE EMPRESA PARA FORNECIMENTO DE ARTIGOS PARA DECORAÇÃO DA FESTA JUNINA DA ESCOLA MUNICIPAL DE EDUCAÇÃO BÁSICA MATILDE ALTENHOFEM, ATENDENDO A SECRETARIA MUNICIPAL DE EDUCAÇÃO E CULTURA DO MUNICÍPIO DE UNIÃO DO SUL -MT, DE CONFORMIDADE COM O TERMO DE REFERÊNCIA ANEXADO, DE CONFORMIDADE COM O TERMO DE REFERÊNCIA ANEXADO.	SRP: NÃO
Descrição: PLACA DE SAMAMBAIA OU GRAMA ARTIFICIAL CHEIA 40X60 PARA DECORAÇÃO DE P - PLACA DE SAMAMBAIA OU GRAMA ARTIFICIAL CHEIA 40X60 PARA DECORAÇÃO DE P	Identificação: 202024
	Lote/Item: 1/11
	Ata: N/A
	Adjudicação: 24/05/2024 00:00
	Fonte: transparencia.agilicloud.com.br/prefuni-aosulmt/licitacoes/licitacao
	Quantidade: 40
	Unidade: un
	UF: MT

CNPJ	Razão Social do Fornecedor	Valor da Proposta Final
49.366.231/0001-02 *VENCEDOR*	CASA NOEL LTDA	R\$ 43,06
Marca: Marca não informada		
Fabricante: Fabricante não informado		
Descrição: Descrição não informada		
Endereço:		
,		

Preço (Outros Entes Públicos) 12: Preço do Fornecedor Vencedor

R\$ 45,00

Inc. II Art. 5º da IN 65 de 07 de Julho de 2021 (Lei nº 14.133)

Órgão: MUNICIPIO DE SAO PAULO DE OLIVENCA - AM	Data: 06/05/2024 10:30
Objeto: CONTRATAÇÃO DE PESSOA JURÍDICA PARA AQUISIÇÃO DE MATERIAIS DE ARMARINHOS, PARA ATENDER AS NECESSIDADES DA ADMINISTRAÇÃO PÚBLICA MUNICIPAL DE SÃO PAULO DE OLIVENÇA/AM – SEMAS/SEMED	Modalidade: PREGÃO ELETRÔNICO
Descrição: SAMAMBAIA ARTIFICIAL HASTE X7 14362-004 - SAMAMBAIA ARTIFICIAL HASTE X7 14362-004	SRP: SIM
	Identificação: 90020-2024-SÃO PAULO DE OLIVENÇA-AM-MUNICIPIO DE SAO PAULO DE OLIVENCA - AM-PREGÃO ELETRÔNICO
	Lote/Item: 614/
	Ata: Link Ata
	Homologação: 10/05/2024 11:20
	Fonte: https://bllcompras.com/Process/ProcessSearchPublic?param1=1
	Quantidade: 200
	Unidade: UN
	UF: AM

CNPJ	Razão Social do Fornecedor	Valor da Proposta Final
21.775.262/0001-06 *VENCEDOR*	MULT LTDA	R\$ 45,00
Marca: MAIS BELA		
Fabricante: Fabricante não informado		
Modelo: NACIONAL		
Descrição: Descrição não informada		
Endereço:		
,		



CNPJ	Razão Social do Fornecedor	Valor da Proposta Final
04.827.717/0001-62	M M BARBOSA COMERCIAL - ME	R\$ 47,00
Marca: Fabricante: Fabricante não informado Modelo: Descrição: Descrição não informada		
Endereço: ,		
41.087.476/0001-99	EMA LTDA	R\$ 48,79
Marca: Fabricante: Fabricante não informado Modelo: Descrição: Descrição não informada		
Endereço: ,		

Item 12: HASTES FLOR ARTIFICIAL DE GIRASSOL PARA DECORAÇÕES; COMPOSIÇÃO FEITA EM SEDA ARAME E PLÁSTICO; ALTURA: 68 CM;

Preço Estimado: R\$ 24,92 (un) Percentual: - Preço Estimado Calculado: R\$ 24,92 Média dos Preços Obtidos: R\$ 24,92

Quantidade	Descrição	Observação
500 Unidades	HASTES FLOR ARTIFICIAL DE GIRASSOL PARA DECORAÇÕES; COMPOSIÇÃO FEITA EM SEDA ARAME E PLÁSTICO; ALTURA: 68 CM;	

Preço (Compras Governamentais) 1: Preço do Fornecedor Vencedor

R\$ 12,80

Inc. I Art. 5º da IN 65 de 07 de Julho de 2021 (Lei nº 14.133)

CNPJ: 60.916.731/0026-61	Data: 09/12/2024 08:00
Órgão: ASSOCIAÇÃO DO CENTRO DE EDUCAÇÃO LA SALLE	Modalidade: Pregão Eletrônico
Objeto: Aquisição de Materiais esportivos, de expediente, de informática e pedagógicos para atender à demanda do Colégio Militar do Estado do Tocantins La Salle, do município de Augustinópolis/TO, conforme condições, quantidades e exigências estabelecidas neste Edital e seus anexos.	SRP: SIM
Descrição: Flor artificial - Flor Artificial Espécie: Rosa, Material: Seda Sintética, Cor: Rosa Claro, Características Adicionais: Cabo De Metal Revestido De Plástico	Identificação: NºPregão:900072024 / UASG:928932
CatMat: 610634 - Flor Artificial - Espécie: Rosa Material: Seda Sintética Cor: Rosa Claro Características Adicionais: Cabo De Metal Revestido De Plástico	Lote/Item: /69
	Ata: N/A
	Homologação: 31/12/2024 10:49
	Fonte: www.gov.br/compras/pt-br
	Quantidade: 50
	Unidade: Unidade
	UF: TO

CNPJ	Razão Social do Fornecedor	Valor da Proposta Final
21.685.840/0001-05	M. M. DE SOUZA MAGAZINE LTDA	R\$ 12,80
VENCEDOR		
Marca: CROMUS Fabricante: Fabricante não informado Modelo: CROMUS Descrição: Descrição não informada		
Endereço: ,		
53.558.020/0001-49	DPEL DISTRIBUIDORA DE PAPELARIA E LIMPEZA LTDA	R\$ 13,00
Marca: SIRIUS Fabricante: Fabricante não informado Modelo: SIRIUS Descrição: Descrição não informada		
Endereço: ,		



CNPJ	Razão Social do Fornecedor		Valor da Proposta Final	
07.055.864/0001-50	J. RIBEIRO PAPELARIA LTDA		R\$ 13,83	
Marca: SAVANNA Fabricante: Fabricante não informado Modelo: SAVANNA Descrição: Descrição não informada				
Estado: TO	Cidade: Augustinópolis	Endereço: RUA TIRADENTES, 16A	Telefone: (63) 3456-0107	Email: papelaria-nacional@hotmail.com

15.655.026/0001-45	RNL TRADE AND FACILITIES LTDA		R\$ 14,16	
Marca: Flor Artificial Espécie: Rosa, Material: Seda Sint Fabricante: Fabricante não informado Modelo: Flor Artificial Espécie: Rosa, Material: Seda Sint Descrição: Descrição não informada				

Endereço:

,

21.821.902/0001-69	ACACIO SERAFIM DE SOUZA SANTOS LTDA		R\$ 15,00	
Marca: 1 Fabricante: Fabricante não informado Modelo: 1 Descrição: Descrição não informada				
Estado: MG	Cidade: Belo Horizonte	Endereço: R MANOEL TAVARES DE ABREU, 22	Telefone: (31) 9672-3191	Email: acacio@casadainfo.com.br

Preço (Compras Governamentais) 2: Preço do Fornecedor Vencedor

R\$ 170,00

Inc. I Art. 5º da IN 65 de 07 de Julho de 2021 (Lei nº 14.133)

CNPJ: 00.662.197/0001-24	Data: 13/11/2024 09:00
Órgão: MINISTÉRIO DAS RELAÇÕES EXTERIORES Fundação Alexandre de Gusmão	Modalidade: Pregão Eletrônico
Objeto: Contratação de serviços de eventos e correlatos, sob demanda, em âmbito nacional, para atender às necessidades da Fundação Alexandre de Gusmão - FUNAG	SRP: SIM
Descrição: Promoção de Evento - Promoção de Evento - Arranjo de flores – tipo jardineira, conforme Termo de Referência	Identificação: N°Pregão:900012024 / UASG:244001
CatSer: 14591 - Promoção de Eventos	Lote/Item: /54
	Ata: N/A
	Homologação: 17/12/2024 15:52
	Fonte: www.gov.br/compras/pt-br
	Quantidade: 10
	Unidade: UN
	UF: DF

CNPJ	Razão Social do Fornecedor		Valor da Proposta Final	
07.351.100/0001-01	ABIC MARKETING E CONSULTORIA PROMOCIONAL LTDA.		R\$ 121,00	
Marca: Fabricante: Fabricante não informado Modelo: Descrição: Descrição não informada				
Estado: DF	Cidade: Brasília	Endereço: SETOR SAUS QUADRA 05 BLOCO K SALA 1116, 17	Telefone: (61) 3364-0277	

46.091.133/0001-11	TET PRODUÇÕES E EVENTOS LTDA		R\$ 122,00	
Marca: Fabricante: Fabricante não informado Modelo: Descrição: Descrição não informada				

Endereço:

,



CNPJ	Razão Social do Fornecedor					Valor da Proposta Final
24.055.496/0001-69	VERTENTE EMPREENDIMENTOS COMERCIAIS E EVENTOS EIRELI					R\$ 150,00
Marca:						
Fabricante: Fabricante não informado						
Modelo:						
Descrição: Descrição não informada						
Estado:	Cidade:	Endereço:	Nome de Contato:	Telefone:	Email:	
DF	Brasília	R 10 CHACARA 179 LOTE, 40	Ronei	(61) 4101-0833	vertenteempreendimentosdf@gmail.com	
02.977.786/0001-27	EXEMPLUS AGENCIA DE VIAGENS E TURISMO LTDA					R\$ 160,01
Marca:						
Fabricante: Fabricante não informado						
Modelo:						
Descrição: Descrição não informada						
Estado:	Cidade:	Endereço:	Nome de Contato:	Telefone:	Email:	
DF	Brasília	QUADRA SIG QUADRA 8 LOTE, 2268		(61) 3221-2400	licitacao@grupoexemplus.com.br	
04.433.214/0001-02	EVENTUAL LIVE MARKETING LTDA					R\$ 169,05
Marca:						
Fabricante: Fabricante não informado						
Modelo:						
Descrição: Descrição não informada						
Estado:	Cidade:	Endereço:	Nome de Contato:	Telefone:	Email:	
MT	Cuiabá	RUA PRESIDENTE PRUDENTE DE MORAES (LOT MORADA DO SOL), 32	PRISCILA	(65) 3322-1664	eventual@eventualpromoco.es.com.br	
04.274.005/0001-63	VIVER EVENTOS LTDA					R\$ 170,00
Marca:						
Fabricante: Fabricante não informado						
Modelo:						
Descrição: Descrição não informada						
Estado:	Cidade:	Endereço:	Nome de Contato:	Telefone:	Email:	
DF	Brasília	SETOR SHIN CA 01 LOTE A BLOCO A LOJAS 26 E 27, S/N		(61) 3387-9426	vivereventos@vivereventos.com	
26.497.800/0001-53	A&C EVENTOS E PROMOCOES LTDA					R\$ 170,00
Marca:						
Fabricante: Fabricante não informado						
Modelo:						
Descrição: Descrição não informada						
Estado:	Cidade:	Endereço:	Nome de Contato:	Telefone:	Email:	
DF	Brasília	SETOR SRTVN QD 701 CONJ C ALA A SALA 529, SN	Ana Alice da Costa e Silva	(61) 3322-2626	aceventos@aceventos.com.br	
11.654.689/0001-94	WELCOME SERVICOS E EVENTOS LTDA					R\$ 170,00
VENCEDOR						
Marca:						
Fabricante: Fabricante não informado						
Modelo:						
Descrição: Descrição não informada						
Estado:	Cidade:	Endereço:	Nome de Contato:	Telefone:	Email:	
DF	Brasília	TRECHO TR SCES TRECHO 3 CONJUNTO 05 PARTE, D12		(61) 3541-6258	junior@welcomeco.com.br	
42.129.716/0001-33	W V SERVICOS LTDA					R\$ 172,00
Marca:						
Fabricante: Fabricante não informado						
Modelo:						
Descrição: Descrição não informada						
Endereço:						
,						



CNPJ	Razão Social do Fornecedor					Valor da Proposta Final
19.206.602/0001-28	EXPLORATA PRODUTORA LTDA					R\$ 172,00
Marca:						
Fabricante: Fabricante não informado						
Modelo:						
Descrição: Descrição não informada						
Estado:	Cidade:	Endereço:	Telefone:	Email:		
RN	Mossoró	R LUIZ PEREIRA, 131	(84) 9651-8113	exploratapro@gmail.com		
08.472.572/0001-85	AMBP PROMOCOES E EVENTOS EMPRESARIAIS LTDA					R\$ 172,00
Marca:						
Fabricante: Fabricante não informado						
Modelo:						
Descrição: Descrição não informada						
Estado:	Cidade:	Endereço:	Nome de Contato:	Telefone:	Email:	
SP	São Paulo	RUA LUIS GOIS, 1477	Helena Mastroianni de Lemos Britto	(11) 3253-2133	andrea@sbancodeprojetos.com.br	
07.563.652/0001-83	OFICINA DE EVENTOS LTDA					R\$ 172,50
Marca:						
Fabricante: Fabricante não informado						
Modelo:						
Descrição: Descrição não informada						
Estado:	Cidade:	Endereço:	Telefone:	Email:		
CE	Fortaleza	AVENIDA SENADOR VIRGILIO TAVORA, 2257	(85) 3261-2000	administracao@oficinadeeventosnet.com.br		
11.200.051/0001-83	LUMINAR EVENTOS E COMUNICACAO LTDA					R\$ 172,50
Marca:						
Fabricante: Fabricante não informado						
Modelo:						
Descrição: Descrição não informada						
Estado:	Cidade:	Endereço:	Nome de Contato:	Telefone:	Email:	
DF	Brasília	SETOR SRTVS QUADRA 701 BLOCO O EDIFICIO CENTRO MULTIEMPRESARIAL, SN	Gisele Domingues Udre Varela	(61) 3548-3004	comercial@luminareventos.com.br	
37.131.539/0001-90	STAR LOCACAO DE SERVICOS GERAIS LTDA					R\$ 172,50
Marca:						
Fabricante: Fabricante não informado						
Modelo:						
Descrição: Descrição não informada						
Estado:	Cidade:	Endereço:	Nome de Contato:	Telefone:	Email:	
DF	Brasília	QUADRA SRES AREA ESPECIAL BLOCO D, 20	Miguel Mendonça de Sousa	(61) 3362-8861	starlocacao@gmail.com	
13.542.814/0001-08	PRO VIDEO LOCACAO E EVENTOS LTDA					R\$ 172,50
Marca:						
Fabricante: Fabricante não informado						
Modelo:						
Descrição: Descrição não informada						
Estado:	Cidade:	Endereço:	Nome de Contato:	Telefone:	Email:	
DF	Brasília	QUADRA SCS QUADRA 1, 30	WILSON	(61) 99283-5888	wilson@provideolocacao.com.br	
24.052.873/0001-06	R. GOURMERT BUFFET LTDA					R\$ 172,50
Marca:						
Fabricante: Fabricante não informado						
Modelo:						
Descrição: Descrição não informada						
Estado:	Cidade:	Endereço:	Telefone:	Email:		
DF	Brasília	SETOR SETOR P EQNP 8/12 BL A LT 1, S/N	(61) 8575-0702	rgourmetbuffet@gmail.com		



CNPJ	Razão Social do Fornecedor	Valor da Proposta Final		
12.966.492/0001-53	SAVVY SERVICOS LTDA	R\$ 172,50		
Marca: Fabricante: Fabricante não informado Modelo: Descrição: Descrição não informada				
Estado: RJ	Cidade: Rio de Janeiro	Endereço: RUA Rua Conde de Agrolongo, 00127	Telefone: (21) 2567-4291	Email: comercial@exbeventos.com.br
24.933.193/0001-00	AMAZONIA BR SERVICOS ALIMENTACAO LTDA	R\$ 172,50		
Marca: Fabricante: Fabricante não informado Modelo: Descrição: Descrição não informada				
Estado: RJ	Cidade: Rio de Janeiro	Endereço: RUA LEOPOLDO CARPINTEIRO PERES, 1220	Telefone: (21) 3030-0190	Email: rodrigo.s.amin@gmail.com
32.626.778/0001-05	OKALANGO EVENTOS EIRELI	R\$ 172,50		
Marca: Fabricante: Fabricante não informado Modelo: Descrição: Descrição não informada				
Estado: SE	Cidade: Aracaju	Endereço: R N. SR DO SOCORRO, 171	Telefone: (79) 2083-1651	Email: contato@okalango.com
08.973.746/0001-93	MDE SERVICOS E EVENTOS LTDA	R\$ 172,51		
Marca: Fabricante: Fabricante não informado Modelo: Descrição: Descrição não informada				
Estado: SP	Cidade: Queluz	Endereço: ILHA DO FUNDAO, 00	Telefone: (21) 2565-7007	Email: comercial@mdeeventos.com.br
15.655.026/0001-45	RNL TRADE AND FACILITIES LTDA	R\$ 175,74		
Marca: Fabricante: Fabricante não informado Modelo: Descrição: Descrição não informada				
Endereço: ,				

Preço (Compras Governamentais) 3: Preço do Fornecedor Vencedor**R\$ 20,00**

Inc. I Art. 5º da IN 65 de 07 de Julho de 2021 (Lei nº 14.133)

Órgão: PREFEITURA MUNICIPAL DE SALGADO FILHO/PR	Data: 15/10/2024 08:00
Objeto: Contratação DE EMPRESA ESPECIALIZADA EM DECORAÇÃO NATALINA, QUE ATENDA A CLASSIFICAÇÃO, MANUTENÇÃO COM REPOSIÇÃO DE MATERIAIS, LIMPEZA E ORGANIZAÇÃO DE ITENS DECORATIVOS NATALINOS EXISTENTES E AQUISIÇÃO DE NOVOS ITENS, FABRICAÇÃO, EXECUÇÃO, INSTALAÇÃO DE ILUMINAÇÃO E MANUTENÇÃO TÉCNICA DA ORNAMENTAÇÃO, DECORAÇÃO E ILUMINAÇÃO NATALINA PARA O ANO DE 2024.	Modalidade: Pregão Eletrônico
	SRP: NÃO
Descrição: Flor Artificial - Flor Artificial Espécie: Orquídea, Material: Silicone, Cor: Vermelha, Características Adicionais: Arranjo	Identificação: NºPregão:900502024 / UASG:987833
CatMat: 610084 - Flor Artificial - Espécie: Orquídea Material: Silicone Cor: Vermelha Características Adicionais: Arranjo	Lote/Item: /36
	Ata: N/A
	Homologação: 31/10/2024 16:58
	Fonte: www.gov.br/compras/pt-br
	Quantidade: 15
	Unidade: Unidade
	UF: PR



CNPJ	Razão Social do Fornecedor	Valor da Proposta Final
03.755.771/0001-87 *VENCEDOR*	L M MATERIAIS ELETRICOS LTDA	R\$ 20,00
Marca: TOCK DA CASA Fabricante: Fabricante não informado Modelo: GALHO ALGA FELICE 75 Descrição: Descrição não informada		
Estado: SC	Cidade: São Miguel do Oeste	Endereço: R WALDEMAR RANGRAB, 358

Preço (Compras Governamentais) 4: Preço do Fornecedor Vencedor**R\$ 17,00**

Inc. I Art. 5º da IN 65 de 07 de Julho de 2021 (Lei nº 14.133)

Órgão: PREFEITURA MUNICIPAL DE SALGADO FILHO/PR	Data: 15/10/2024 08:00
Objeto: Contratação DE EMPRESA ESPECIALIZADA EM DECORAÇÃO NATALINA, QUE ATENDA A CLASSIFICAÇÃO, MANUTENÇÃO COM REPOSIÇÃO DE MATERIAIS, LIMPEZA E ORGANIZAÇÃO DE ITENS DECORATIVOS NATALINOS EXISTENTES E AQUISIÇÃO DE NOVOS ITENS, FABRICAÇÃO, EXECUÇÃO, INSTALAÇÃO DE ILUMINAÇÃO E MANUTENÇÃO TÉCNICA DA ORNAMENTAÇÃO, DECORAÇÃO E ILUMINAÇÃO NATALINA PARA O ANO DE 2024.	Modalidade: Pregão Eletrônico
	SRP: NÃO
Descrição: Flor Artificial - Flor Artificial Espécie: Orquídea, Material: Silicone, Cor: Vermelha, Características Adicionais: Arranjo	Identificação: NºPregão:900502024 / UASG:987833
CatMat: 610084 - Flor Artificial - Espécie: Orquídea Material: Silicone Cor: Vermelha Características Adicionais: Arranjo	Lote/Item: /37
	Ata: N/A
	Homologação: 31/10/2024 16:58
	Fonte: www.gov.br/compras/pt-br
	Quantidade: 20
	Unidade: Unidade
	UF: PR

CNPJ	Razão Social do Fornecedor	Valor da Proposta Final
03.755.771/0001-87 *VENCEDOR*	L M MATERIAIS ELETRICOS LTDA	R\$ 17,00
Marca: TOCK DA CASA Fabricante: Fabricante não informado Modelo: FLOR NATALINA VERMELHA Descrição: Descrição não informada		
Estado: SC	Cidade: São Miguel do Oeste	Endereço: R WALDEMAR RANGRAB, 358

Preço (Compras Governamentais) 5: Preço do Fornecedor Vencedor**R\$ 26,54**

Inc. I Art. 5º da IN 65 de 07 de Julho de 2021 (Lei nº 14.133)

Órgão: MINISTÉRIO DA EDUCAÇÃO Universidade Federal do Oeste da Bahia UFOB	Data: 14/10/2024 08:30
Objeto: Aquisição de materiais de expediente, limpeza, Equipamentos de Proteção Individual - EPI, copa e cozinha para todas as unidades da Universidade Federal do Oeste da Bahia	Modalidade: Pregão Eletrônico
	SRP: SIM
Descrição: Flor Artificial - Flor Artificial Espécie: Orquídea , Material: Silicone , Cor: Vermelha , Características Adicionais: Arranjo	Identificação: NºPregão:900192024 / UASG:158717
CatMat: 610084 - Flor Artificial - Espécie: Orquídea Material: Silicone Cor: Vermelha Características Adicionais: Arranjo	Lote/Item: /71
	Ata: N/A
	Homologação: 11/11/2024 17:22
	Fonte: www.gov.br/compras/pt-br
	Quantidade: 44
	Unidade: Unidade
	UF: BA



CNPJ	Razão Social do Fornecedor	Valor da Proposta Final
40.061.199/0001-82 *VENCEDOR*	DIONAL DISTRIBUIDORA DE PRODUTOS LTDA	R\$ 26,54
Marca: JESSICA FLORES Fabricante: Fabricante não informado Modelo: FLOR ARTIFICIAL Descrição: Descrição não informada		
Estado: SP	Cidade: Guarulhos	Endereço: RUA SANTA VITORIA, 123
Nome de Contato: Raissa Rabelo Ferreira	Telefone: (87) 3762-0445	Email: meridionaldistribuidora@outlook.com

Preço (Compras Governamentais) 6: Preço do Fornecedor Vencedor**R\$ 16,40**

Inc. I Art. 5º da IN 65 de 07 de Julho de 2021 (Lei nº 14.133)

CNPJ: 78.101.276/0001-53	Data: 14/10/2024 08:00
Órgão: PREFEITURA MUNICIPAL DE MARIPÁ/PR	Modalidade: Pregão Eletrônico
Objeto: Aquisição de artigos de decoração natalina, tais como: lâmpadas, manguueiras luminosas, armarinhos e demais decorações, as quais serão usados na ornamentação natalina das avenidas, lagos municipais, paço, praça central, praça dos bairros, distritos e demais espaços públicos do Município de Maripá/PR	SRP: NÃO
Descrição: Flor artificial - Flor Artificial Espécie: Rosa, Material: Seda Sintética, Cor: Amarela, Características Adicionais: Cabo De Metal Revestido De Plástico	Identificação: NºPregão:900792024 / UASG:985487
CatMat: 610635 - Flor Artificial - Espécie: Rosa Material: Seda Sintética Cor: Amarela Características Adicionais: Cabo De Metal Revestido De Plástico	Lote/Item: /11
	Ata: N/A
	Homologação: 07/11/2024 09:12
	Fonte: www.gov.br/compras/pt-br
	Quantidade: 35
	Unidade: Unidade
	UF: PR

CNPJ	Razão Social do Fornecedor	Valor da Proposta Final
10.745.510/0001-41 *VENCEDOR*	TIAGO ANDRE BAR	R\$ 16,40
Marca: FERTIN Fabricante: Fabricante não informado Modelo: FERTIN Descrição: Descrição não informada		
Estado: PR	Cidade: Maripá	Endereço: R THOMAS FLORES, 00706
Telefone: (44) 3687-1530 / (44) 3687-1132		

49.848.607/0001-15	ELETROLEX COMERCIO DE MATERIAIS ELETRICOS LTDA	R\$ 24,63
Marca: EURO Fabricante: Fabricante não informado Modelo: BICO DE PAPAGAIO Descrição: Descrição não informada		
Endereço: ,		

Preço (Outros Entes Públicos) 1: Preço do Fornecedor Vencedor**R\$ 13,50**

Inc. II Art. 5º da IN 65 de 07 de Julho de 2021 (Lei nº 14.133)

Órgão: MUNICIPIO DE BITURUNA	Data: 12/11/2024 09:12
Objeto: Aquisição de itens decorativos para realização de atividades culturais com a finalidade de enriquecer a experiência dos participantes, criando um ambiente inspirador e acolhedor, refletindo a identidade cultural local, promovendo o engajamento e a valorização das tradições, atraindo mais os munícipes, potencializando a interação e a troca de experiências. Meta da LDO 31. Decorações de Natal.	Modalidade: Dispensa
Descrição: FLOR ARTIFICIAL TIPO ESPÍRITO SANTO EM TECIDO E PLÁSTICO NA COR DOURADA, COM ARAME. MEDIDAS APROXIMADAS DA FLOR ABERTA 23X23CM - FLOR ARTIFICIAL TIPO ESPÍRITO SANTO EM TECIDO E PLÁSTICO NA COR DOURADA, COM ARAME. MEDIDAS APROXIMADAS DA FLOR ABERTA 23X23CM	SRP: NÃO
	Identificação: 81648859000103-1-002214/2024
	Lote/Item: 1/3
	Ata: N/A
	Homologação: 31/10/2024 00:00
	Fonte: https://www.gov.br/pncp/pt-br
	Quantidade: 175
	Unidade: UNI
	UF: PR



CNPJ	Razão Social do Fornecedor	Valor da Proposta Final
05.430.506/0001-54 *VENCEDOR*	LUIZ ANGELO DALGALLO	R\$ 13,50
Marca: Fabricante: Fabricante não informado Modelo: Descrição: Descrição não informada Endereço: ,		

Preço Site de Domínio Amplo 1

R\$ 17,89

Inc. III Art. 5º da IN 65 de 07 de Julho de 2021 (Lei nº 14.133)

Site: Mercado Livre
Produto: Flor Artificial Decorativa De Girassol 35cm - Vencedor
Descrição: Anexo 28
Data/Hora Inclusão: 03/02/2025 16:46:17
CNPJ: 03.007.331/0001-41
Telefone:
Url: https://produto.mercadolivre.com.br/MLB-5107813520-flor-artificial-decorativa-de-girassol-35cm-vencedor-_JM?matt_tool=18956390&utm_source=google_shopping&utm_medium=organic

Preço Site de Domínio Amplo 2

R\$ 11,99

Inc. III Art. 5º da IN 65 de 07 de Julho de 2021 (Lei nº 14.133)

Site: Shopee
Produto: Girassol Artificial com (28 flores)
Descrição: Anexo 29
Data/Hora Inclusão: 03/02/2025 16:46:20
CNPJ: 35.635.824/0001-12
Telefone:
Url: https://shopee.com.br/product/827307922/21336030261?gads_t_sig=VTJGc2RHVmtYMTlxTFVSVVRrdENkVHQ3ZkZSUTMrR3pBWmZNNzdrnRBM3RsMm1Ga3BKbW94Tmkzc1p3ZkxmdmhBL2IHNS9IRUd6TkQyNEY4RGxHNGZSYzBsbXVyUGxVV0RwcUp6MmVVTEFQaVpkaGpiTWZnQVNoTTFZSXSVTmPwaktlL2IvMWJwdVoxQzQ1NUtZK3BRPT0

Preço Site de Domínio Amplo 3

R\$ 11,89

Inc. III Art. 5º da IN 65 de 07 de Julho de 2021 (Lei nº 14.133)

Site: Shopee
Produto: Girassol Artificial - Galho com 21 Flores
Descrição: Anexo 30
Data/Hora Inclusão: 03/02/2025 16:46:23
CNPJ: 35.635.824/0001-12
Telefone:
Url: https://shopee.com.br/product/422203320/4993723091?gads_t_sig=VTJGc2RHVmtYMTlxTFVSVVRrdENkVWp3RFo3Mkw5czd4Z0hzdEF1VWFibGJqWUQySmxoejFEeIjZmNwcnJibTBXRris2dk0yWjFVcGVkcckduMkZmcStNM2JPuktXVDZMbnBHd0FMeXFpZ1UrY09EUElvSm5nVUNXWG1tNVF0cEU



Preço Site de Domínio Amplo 4**R\$ 12,99***Inc. III Art. 5º da IN 65 de 07 de Julho de 2021 (Lei nº 14.133)*

Site: Shopee
Produto: Girassol Artificial com (21 flores)
Descrição: Anexo 31
Data/Hora Inclusão: 03/02/2025 16:46:26
CNPJ: 35.635.824/0001-12
Telefone:
Url: https://shopee.com.br/product/827307922/19536034825?gads_t_sig=VTJGc2RHVmtYMTlxTFVSVVRrdENkVHQ3ZkZSUTMrR3pBWmZZNzdrnRBM3RsMm1Ga3BKbW94Tmkzc1p3ZkxmdkJVSEkwSnBLYitXRHBOSGlddm1BbmhhcGd3VTA5a094S1BtMGQ3YmErRXAwbEY0S21ha3RUeGsxaVFNWEoyL0FOVWtseXhpTXY4MUNjZi83WWdrVi9nPT0

Preço Site de Domínio Amplo 5**R\$ 12,50***Inc. III Art. 5º da IN 65 de 07 de Julho de 2021 (Lei nº 14.133)*

Site: Shopee
Produto: Girassol artificial C/ 9 girassóis
Descrição: Anexo 32
Data/Hora Inclusão: 03/02/2025 16:46:32
CNPJ: 35.635.824/0001-12
Telefone:
Url: https://shopee.com.br/product/697027964/14159925425?gads_t_sig=VTJGc2RHVmtYMTlxTFVSVVRrdENkVHQ3ZkZSUTMrR3pBWmZZNzdrnRBMjZGcnNTa2tQQVdOaFJzNUQram5PV1NwYWd0TDZoY2NvLzZwazNwd24vdEJdDUREQnl4c29rdGtPQ3BXyzkxZFRPVmtYekdPYks5REo2WVF5Q09neWVGN2swZ3RiTXJXODIzQlo0RmJtK3lBPT0

Preço Site de Domínio Amplo 6**R\$ 15,99***Inc. III Art. 5º da IN 65 de 07 de Julho de 2021 (Lei nº 14.133)*

Site: SHEIN
Produto: Bola de girassol artificial - SIMULAÇÃO SOL DE GIRASSOL,
Descrição: Anexo 33
Data/Hora Inclusão: 03/02/2025 16:46:35
CNPJ: 50.617.696/0001-78
Telefone:
Url: https://onelink.shein.com/0/googlefeed_br?goods_id=19440323&lang=pt=cy=BRL&skucode=I0jh34ak8gvp

Preço Site de Domínio Amplo 7**R\$ 16,00***Inc. III Art. 5º da IN 65 de 07 de Julho de 2021 (Lei nº 14.133)*

Site: Loja de 1 tudo
Produto: Corrente De Mini Girassol Artificial 1,80MT
Descrição: Anexo 34
Data/Hora Inclusão: 03/02/2025 16:47:11
CNPJ:
Telefone:
Url: https://lojasdeumtudo.com.br/product/corrente-de-mini-girassol-artificial-180mt-refbg231082/?srsltid=AfmBOoG1yFylnLnL0JI dyaYObLuZEEkvC3aHYGYYP_YK_fsO6X7koCSglvg



Preço Site de Domínio Amplo 8**R\$ 9,99***Inc. III Art. 5º da IN 65 de 07 de Julho de 2021 (Lei nº 14.133)*

Site: Atacado Vencedor
Produto: Flor Artificial Decorativa De Girassol 30cm - Vencedor
Descrição: Anexo 35
Data/Hora Inclusão: 03/02/2025 16:47:17
CNPJ: 43.489.766/0001-94
Telefone:
Url: <https://www.atacadovencedor.com/decoracao/flores-e-plantas/flor-artificial-decorativa-de-girassol-30cm-vencedor?parceiro=7306&srsid=AfmBOopBK2A2V18mAzWucvsnyoAsNCchwab2Uxu-dfAXP7nlc1bleFETZmw>

Preço Site de Domínio Amplo 9**R\$ 19,05***Inc. III Art. 5º da IN 65 de 07 de Julho de 2021 (Lei nº 14.133)*

Site: Aliexpress
Produto: Girassol artificial para decoração, margaridas de seda realistas, arranjo floral, festa de
Descrição: Anexo 36
Data/Hora Inclusão: 03/02/2025 16:47:22
CNPJ: 06.301.643/0001-51
Telefone:
Url: https://pt.aliexpress.com/item/1005004146225720.html?_randl_currency=BRL&_randl_shipto=BR&src=google&pdp_npi=4%40dis!BRL!19.23!19.05!!!!!!%40!12000028186406505!ppc!!!

Preço Site de Domínio Amplo 10**R\$ 19,12***Inc. III Art. 5º da IN 65 de 07 de Julho de 2021 (Lei nº 14.133)*

Site: Shopee
Produto: Ins Girassol Acabamento De Crochê Flores Artificiais Para Decoração De Casa
Descrição: Anexo 37
Data/Hora Inclusão: 03/02/2025 16:47:28
CNPJ: 35.635.824/0001-12
Telefone:
Url: https://shopee.com.br/product/424444820/15991244155?gads_t_sig=VTJGc2RHVmtYMTlxTFVSVVRrdENkVHQ3ZkZSUTMrR3pBWmZZNzdrnRBmIRzZTRGRGJ2TkZ2Rlhja0FUb2FPSjVEVkpYSGZHdlpmVllva3l1L25KZkF5bmtjZW1EM1Fma2Z6WHc2RUVUR1VtUDM5QlYiYR3E5d2NXQkF2c05kQTNPTnVnSkxuNkhYem85RXk3MWFLc3NnPT0

Item 13: FLOR MINI COPO DE LEITE DE EVA ARTIFICIAL; COMPRIMENTO POR 2 CM DE LARGURA, MAIS A HASTEZINHA, FICANDO COM 10 CM DE COMPRIMENTO TOTAL

Preço Estimado: R\$ 14,08 (un)**Percentual:** -**Preço Estimado Calculado:** R\$ 14,08**Média dos Preços Obtidos:** R\$ 14,08

Quantidade	Descrição	Observação
500 Unidades	FLOR MINI COPO DE LEITE DE EVA ARTIFICIAL; COMPRIMENTO POR 2 CM DE LARGURA, MAIS A HASTEZINHA, FICANDO COM 10 CM DE COMPRIMENTO TOTAL	

Preço (Outros Entes Públicos) 1: Preço do Fornecedor Vencedor**R\$ 11,99***Inc. II Art. 5º da IN 65 de 07 de Julho de 2021 (Lei nº 14.133)*

Órgão: CAMARA MUNICIPAL DE NEPOMUCENO / 01 - CÂMARA MUNICIPAL DE NEPOMUCENO

Objeto: Aquisição de diversos materiais de ornamentação natalina para a Câmara Municipal de Nepomuceno

Descrição: Flor artificial em formato de copo-de-leite, confeccionada com detalhes em juta e folhas estilizadas de azevinho, ideal para compor arranjos e decorações temáticas natalinas. - Flor artificial em formato de copo-de-leite, confeccionada com detalhes em juta e folhas estilizadas de azevinho, ideal para compor arranjos e decorações temáticas natalinas.

Data: 03/12/2024 15:50

Modalidade: Dispensa

SRP: NÃO

Identificação: 04812292000118-1-000106/2024

Lote/Item: 1/16

Ata: N/A

Homologação: 27/11/2024 00:00

Fonte: <https://www.gov.br/pncp/pt-br>

Quantidade: 10

Unidade: unidade

UF: MG

CNPJ	Razão Social do Fornecedor	Valor da Proposta Final
55.324.634/0001-91 *VENCEDOR*	1001 BIJUTERIAS E ACESSORIOS LTDA	R\$ 11,99
Marca:		
Fabricante: Fabricante não informado		
Modelo:		
Descrição: Descrição não informada		
Endereço:		
,		

Preço Site de Domínio Amplo 1

R\$ 9,99

Inc. III Art. 5º da IN 65 de 07 de Julho de 2021 (Lei nº 14.133)

Site: Shopee

Produto: Copo de Leite Artificial Lírio D'água de Caule Longo Grande Toque Real p/ Decoração Arranjo, Casa, Casamento - HS800186

Descrição: Anexo 38

Data/Hora Inclusão: 03/02/2025 16:48:57

CNPJ: 35.635.824/0001-12

Telefone:

Url: https://shopee.com.br/product/1226396288/23492998069?gads_t_sig=VTJGc2RHVmtYMTlxTFVSVVRrdENkWHIFU0hvQIZFVENpb1FnT09uNDlDTGh5djFpaFJyM01ubHVGTy9qRkd6eTUvUVhvbVhpNVlqS0JRc0NNa0dlS09EbTk0OXFmRk9mRWNPdG1sOWE1SExMZmJoSFVXZkhseEYrZjN6RWxlbGlyZkZrSFFzQ3JLOG5Uc25HNG8zOHhBPT0

Preço Site de Domínio Amplo 2

R\$ 14,99

Inc. III Art. 5º da IN 65 de 07 de Julho de 2021 (Lei nº 14.133)

Site: Shopee

Produto: Flor Copo de leite Artificial Emborrachado Unidade P/ P/ Decoração Casamento, Arranjos, Decorar Festas e casa

Descrição: Anexo 39

Data/Hora Inclusão: 03/02/2025 16:49:00

CNPJ: 35.635.824/0001-12

Telefone:

Url: https://shopee.com.br/product/506453687/23793489897?gads_t_sig=VTJGc2RHVmtYMTlxTFVSVVRrdENkVHQ3ZkZSUTMrR3pBWmZZNzdrnRBMTE2SzNBY1cvQ1lMc2RhQXB6SGxzNWVzUmREWFRVUVJXdWJuUDJuSHU0bUtMaWdOMDVrZEkyQUs5UW1BOWJ4Q3ovUFl2eUFHRU03K1dtVUpRaDIVZkF3QXJ6V6k9YeJlqMzB1eE4yV2ZBeW9RPT0



Preço Site de Domínio Amplo 3**R\$ 11,99***Inc. III Art. 5º da IN 65 de 07 de Julho de 2021 (Lei nº 14.133)***Site:** Shopee**Produto:** Copo de Leite Artificial Emborrachado Grande Toque Real p/ Decoração Arranjo, Casa, Casamento - HS800186**Descrição:** Anexo 40**Data/Hora Inclusão:** 03/02/2025 16:49:04**CNPJ:** 35.635.824/0001-12**Telefone:****Url:** https://shopee.com.br/product/1337446128/22997972055?gads_t_sig=VTJGc2RHVmtYMTlxTFVSVVRrdENkWHIFU0hvQIZFVENpb1FnT09uNDlDSXpBaDRjMG4rMfhYa3JkelF4ZDjc2lDd0lQelY1MEU5R1d6cnpTMm1XczFhOTlFRkdQzQzFndUhNUmhMejNDTFJKUKJaTlYsSjN5ZzV6bW5ValhTY2hQbFVJYjVqVWE5eWxQVWJTNtdsL0JRPT0**Preço Site de Domínio Amplo 4****R\$ 16,90***Inc. III Art. 5º da IN 65 de 07 de Julho de 2021 (Lei nº 14.133)***Site:** Mercado Livre**Produto:** Flor Artificial Copo De Leite Com 3 Flores 48 Cm Giacomini**Descrição:** Anexo 41**Data/Hora Inclusão:** 03/02/2025 16:49:06**CNPJ:** 03.007.331/0001-41**Telefone:****Url:** https://produto.mercadolivre.com.br/MLB-5120741930-flor-artificial-copo-de-leite-com-3-flores-48-cm-giacomini-JM?matt_to=18956390&utm_source=google_shopping&utm_medium=organic**Preço Site de Domínio Amplo 5****R\$ 11,00***Inc. III Art. 5º da IN 65 de 07 de Julho de 2021 (Lei nº 14.133)***Site:** Mama flora**Produto:** Copo de Leite Branco P**Descrição:** Anexo 42**Data/Hora Inclusão:** 03/02/2025 16:49:14**CNPJ:****Telefone:****Url:** <https://www.mamaflora.com.br/flores/copos-de-leite/copo-de-leite-branco-p?parceiro=9279&srsrtid=AfmBOoruNls3ADL3f0NXjTKhd3TmwOIYaSBsWQMkUHQvshC1LKHg2NFrDqw>**Preço Site de Domínio Amplo 6****R\$ 8,99***Inc. III Art. 5º da IN 65 de 07 de Julho de 2021 (Lei nº 14.133)***Site:** Shopee**Produto:** Copo de Leite Artificial para decoração de arranjos em geral 40 cm- A-53**Descrição:** Anexo 43**Data/Hora Inclusão:** 03/02/2025 16:49:24**CNPJ:** 35.635.824/0001-12**Telefone:****Url:** https://shopee.com.br/product/891739876/18198762620?gads_t_sig=VTJGc2RHVmtYMTlxTFVSVVRrdENkVHQ3ZkZSUTMrR3pBWmZZNzdrncRBMWs3eDNIejh1cnhFZXAwNEpMSjFmdmE1eSsvRC83L3BTv0RYSXBJaUpOMElOMjJLVlIMR0MvL3ZsN0VsSlc1MU9WbE8rTFdicnJsVFlitkLR0pBS2tXU0pZNHbscFU2RXpkWDhaYm51VnFRPT0

Preço Site de Domínio Amplo 7

R\$ 21,03

Inc. III Art. 5º da IN 65 de 07 de Julho de 2021 (Lei nº 14.133)

Site: D'Rossi Interiores
Produto: Flor Copo De Leite Artificial Branco 70 Cm - D'Rossi
Descrição: Anexo 44
Data/Hora Inclusão: 03/02/2025 16:49:30
CNPJ:
Telefone:
Url: https://www.drossiinteriores.com.br/decoracao/vasos-decorativos/flor-copo-de-leite-artificial-branco-70-cm-d-rossi?parceiro=1837&srsId=AfmBOoqjLCowBNLLO4YItvwOyIOA_xotQbmBMDu5d1F-r7-KjUNF4yInjFA

Preço Site de Domínio Amplo 8

R\$ 15,90

Inc. III Art. 5º da IN 65 de 07 de Julho de 2021 (Lei nº 14.133)

Site: Tok&Stok
Produto: Flor Anthurium Copo De Leite
Descrição: Anexo 45
Data/Hora Inclusão: 03/02/2025 16:49:34
CNPJ:
Telefone:
Url: https://www.tokstok.com.br/flor-branco-verde-anthurium/p?idsku=435792&srsId=AfmBOorBe2WuBORuk3gbDER6oVDDreAj2Fu4CJgFdmH6EcbgEqjFHZgS6w@ion_id=000008

Preço Site de Domínio Amplo 9

R\$ 15,95

Inc. III Art. 5º da IN 65 de 07 de Julho de 2021 (Lei nº 14.133)

Site: Net Shop Garden
Produto: Copo de Leite Artificial Branco (62cm)
Descrição:
Data/Hora Inclusão: 03/02/2025 16:49:37
CNPJ:
Telefone:
Url:

Preço Site de Domínio Amplo 10

R\$ 16,15

Inc. III Art. 5º da IN 65 de 07 de Julho de 2021 (Lei nº 14.133)

Site: Mercado Livre
Produto: Flor Copo De Leite Artificial Toque Real Planta Decorativa Micare Garden
Descrição: Anexo 46
Data/Hora Inclusão: 03/02/2025 16:49:44
CNPJ: 03.007.331/0001-41
Telefone:
Url: https://produto.mercadolivre.com.br/MLB-3321126149-flor-copo-de-leite-artificial-toque-real-planta-decorativa-_JM?matt_tool=18956390&utm_source=google_shopping&utm_medium=organic



Item 14: VASOS DE MADEIRA CACHEPOT LEMARTINE CUMARU MEDINDO 41X41X44 CM. VASO RÚSTICO, MODELO – QUADRADO, ALTURA - 43CM, LARGURA - 42X42CM

Preço Estimado: R\$ 62,54 (un)

Percentual: -

Preço Estimado Calculado: R\$ 62,54

Média dos Preços Obtidos: R\$ 62,54

Quantidade	Descrição	Observação
10 Unidades	VASOS DE MADEIRA CACHEPOT LEMARTINE CUMARU MEDINDO 41X41X44 CM. VASO RÚSTICO, MODELO – QUADRADO, A LTURA - 43CM, LARGURA - 42X42CM	

Preço (Outros Entes Públicos) 1: Preço do Fornecedor Vencedor

R\$ 59,70

Inc. II Art. 5º da IN 65 de 07 de Julho de 2021 (Lei nº 14.133)

Órgão: MUNICIPIO DE LAJEADO GRANDE

Data: 17/07/2024 00:00

Objeto: AQUISIÇÃO DE MATERIAIS DECORATIVOS PARA USO GERAL DE ACORDO COM A NECESSIDADE DE AMBAS AS SECRETARIAS.

Modalidade: Pregão - Presencial

SRP: SIM

Descrição: VASO DECORATIVO TIPO CACHEPOT EM MADEIRA ENVAZADO COM DETALHES EM ESPELHO REDONDO COM 20 CM DE ALTURA E 26 CM DE LARGURA. - VASO DECORATIVO TIPO CACHEPOT EM MADEIRA ENVAZADO COM DETALHES EM ESPELHO REDONDO COM 20 CM DE ALTURA E 26 CM DE LARGURA.

Identificação: 95993077000116-1-000104/2024

Lote/Item: 1/29

Ata: N/A

Homologação: 31/07/2024 00:00

Fonte: <https://www.gov.br/pncp/pt-br>

Quantidade: 10

Unidade: UNIDADE

UF: SC

CNPJ

Razão Social do Fornecedor

Valor da Proposta Final

85.230.852/0001-28

JC.PAPELARIA EIRELI

R\$ 59,70

VENCEDOR

Marca:

Fabricante: Fabricante não informado

Modelo:

Descrição: Descrição não informada

Endereço:

,

Preço (Outros Entes Públicos) 2: Preço do Fornecedor Vencedor

R\$ 134,70

Inc. II Art. 5º da IN 65 de 07 de Julho de 2021 (Lei nº 14.133)

Órgão: MUNICIPIO DE LAJEADO GRANDE

Data: 17/07/2024 00:00

Objeto: AQUISIÇÃO DE MATERIAIS DECORATIVOS PARA USO GERAL DE ACORDO COM A NECESSIDADE DE AMBAS AS SECRETARIAS.

Modalidade: Pregão - Presencial

SRP: SIM

Descrição: VASO DECORATIVO TIPO CACHEPOT EM MADEIRA ENVAZADO COM DETALHES EM ESPELHO QUADRADO COM 60 CM DE ALTURA E 40 CM DE LARGURA. - VASO DECORATIVO TIPO CACHEPOT EM MADEIRA ENVAZADO COM DETALHES EM ESPELHO QUADRADO COM 60 CM DE ALTURA E 40 CM DE LARGURA.

Identificação: 95993077000116-1-000104/2024

Lote/Item: 1/30

Ata: N/A

Homologação: 31/07/2024 00:00

Fonte: <https://www.gov.br/pncp/pt-br>

Quantidade: 20

Unidade: UNIDADE

UF: SC



CNPJ	Razão Social do Fornecedor	Valor da Proposta Final
85.230.852/0001-28 *VENCEDOR*	JC.PAPELARIA EIRELI	R\$ 134,70
Marca: Fabricante: Fabricante não informado Modelo: Descrição: Descrição não informada Endereço: 		

Preço Site de Domínio Amplo 1

~~R\$ 18,59~~

Inc. III Art. 5º da IN 65 de 07 de Julho de 2021 (Lei nº 14.133)

Preço desconsiderado do cálculo. Justificativa: valor abaixo do mercado

Conforme Instrução Normativa Nº 65 de 07 de Julho de 2021 (Lei nº 14.133), no Artigo 3º, "A pesquisa de preços será materializada em documento que conterá: VI-Justificativas para a desconsideração de valores inconsistentes, inexequíveis ou excessivamente elevados."

Site: Mercado Livre

Produto: Vasinho Cachepô Madeira Pinus Envelhecido

Descrição: Anexo 47

Data/Hora Inclusão: 03/02/2025 16:52:09

CNPJ: 03.007.331/0001-41

Telefone:

Url: https://produto.mercadolivre.com.br/MLB-1912493049-vasinho-cachep-madeira-pinus-envelhecido-_JM?matt_tool=18956390&utm_source=google_shopping&utm_medium=organic

Preço Site de Domínio Amplo 2

~~R\$ 12,59~~

Inc. III Art. 5º da IN 65 de 07 de Julho de 2021 (Lei nº 14.133)

Preço desconsiderado do cálculo. Justificativa: valor abaixo do mercado

Conforme Instrução Normativa Nº 65 de 07 de Julho de 2021 (Lei nº 14.133), no Artigo 3º, "A pesquisa de preços será materializada em documento que conterá: VI-Justificativas para a desconsideração de valores inconsistentes, inexequíveis ou excessivamente elevados."

Site: Shopee

Produto: Vaso Cachepot De Madeira

Descrição: Anexo 48

Data/Hora Inclusão: 03/02/2025 16:52:15

CNPJ: 35.635.824/0001-12

Telefone:

Url: https://shopee.com.br/product/1006832402/22797272794?gads_t_sig=VTJGc2RHVmtYMTlxTFVSVVRrdENkWHIFU0hvQIZFVENpb1FnT09uNDIDSIFlak9NK3REcVdCSmlxWE5KOFJPakVERjFsbmFjbGh6UllabUttTM5cTZ0bndmbUcxVmgwUTAzV25NajBZeGRHWkEwWUIGcUJDbm51cGdBd0JYMURRNHUzdHFBdmNXSituaVI2TW02cnJnPT0

Preço Site de Domínio Amplo 3

R\$ 35,90

Inc. III Art. 5º da IN 65 de 07 de Julho de 2021 (Lei nº 14.133)

Site: Mercado Livre

Produto: Vaso Cachepot Madeira Rustico Redondo Grande Pote 25 BAEART

Descrição: Anexo 49

Data/Hora Inclusão: 03/02/2025 16:52:23

CNPJ: 03.007.331/0001-41

Telefone:

Url: https://produto.mercadolivre.com.br/MLB-3822530545-vaso-cachepot-madeira-rustico-redondo-grande-pote-25-_JM?matt_tool=18956390&utm_source=google_shopping&utm_medium=organic



Preço Site de Domínio Amplo 4

R\$ 25,99

Inc. III Art. 5º da IN 65 de 07 de Julho de 2021 (Lei nº 14.133)

Site: Shopee**Produto:** vaso cachepot Coluna de madeira para arranjos igreja casa escritorio recepção**Descrição:** Anexo 50**Data/Hora Inclusão:** 03/02/2025 16:52:28**CNPJ:** 35.635.824/0001-12**Telefone:****Url:** https://shopee.com.br/product/1178127148/22497572930?gads_t_sig=VTJGc2RHVmtYMTlxTFVSVVRrdENkWHIFU0hvQIZFVENpb1FnT09uNDlDSzRUUFFMwXNoU1hYeEdqYUxNRlExWDNYaTFoaXJYVjZlT2VYODA2OFM2UXFwNGVnWllq bUJ6eGpXWW9VTGRoU2pjdVVqTHVUQzFYUUFjT1I2WjVocE5lTnlkc0kwSHo1c0F0aGxLdzUxOGJRPT0**Preço Site de Domínio Amplo 5**

R\$ 74,96

Inc. III Art. 5º da IN 65 de 07 de Julho de 2021 (Lei nº 14.133)

Site: Madermac**Produto:** Vaso De Madeira Cachepot Viena Cumaru 37x37x40cm**Descrição:****Data/Hora Inclusão:** 03/02/2025 16:52:31**CNPJ:****Telefone:****Url:****Preço Site de Domínio Amplo 6**

R\$ 78,99

Inc. III Art. 5º da IN 65 de 07 de Julho de 2021 (Lei nº 14.133)

Site: Amazon (<https://www.amazon.com.br/>)**Produto:** Balde Vaso Cachepot De Plantas Em Madeira De Casa E Jardim Decor**Descrição:****Data/Hora Inclusão:** 03/02/2025 16:52:35**CNPJ:** 15.436.940/0001-03**Telefone:** 0800-038-0541**Url:****Preço Site de Domínio Amplo 7**

R\$ 41,84

Inc. III Art. 5º da IN 65 de 07 de Julho de 2021 (Lei nº 14.133)

Site: Mercado Livre**Produto:** Cachepot De Madeira Vaso Para Plantas De Madeira Toni Art**Descrição:** Anexo 51**Data/Hora Inclusão:** 03/02/2025 16:52:41**CNPJ:** 03.007.331/0001-41**Telefone:****Url:** https://produto.mercadolivre.com.br/MLB-1972873577-cachepot-de-madeira-vaso-para-plantas-de-madeira-_JM?matt_tool=18956390&utm_source=google_shopping&utm_medium=organic

Preço Site de Domínio Amplo 8

R\$ 53,90

Inc. III Art. 5º da IN 65 de 07 de Julho de 2021 (Lei nº 14.133)

Site: Shopee**Produto:** Vaso Cachepo de Madeira Quadrado, Estilo Industrial MADEIRA MACIÇA, Mel / Preto - Direto de Fábrica**Descrição:** Anexo 52**Data/Hora Inclusão:** 03/02/2025 16:52:48**CNPJ:** 35.635.824/0001-12**Telefone:****Url:** https://shopee.com.br/product/1016516468/18497150820?gads_t_sig=VTJGc2RHVmtYMTlxTFVSVVRrdENkWHIFU0hvQIZFVENpb1FnT09uNDIDS2J1NGRxaE9XMEl4VHdkUE4zdUpsOWVVZxo2Um50diswT1U0bG1HWjVkeWRkbkZmMlMrL2FBUWtOa21rcmZhdzgxby1Tno2UEllRjBdc2N1Rms0SFBHOWsxTWMwZUF1MVc5TEFYSDdudHIBPT0**Preço Site de Domínio Amplo 9**

R\$ 56,91

Inc. III Art. 5º da IN 65 de 07 de Julho de 2021 (Lei nº 14.133)

Site: Decorandu**Produto:** Vaso Cachepot em Madeira Demolição**Descrição:** Anexo 53**Data/Hora Inclusão:** 03/02/2025 16:53:00**CNPJ:****Telefone:****Url:** https://www.decorandu.com.br/decoracao/vaso-cachepot-em-madeira-demolicao?srsltid=AfmBOopv18agNZs103Uyl0wsc_Wx7sP08eNygITQQCoxaZ8KXDb2FH_9dok

Item 15: KIT DE ORQUIDEA E FOLHAS ARTIFICIAIS, CORES VARIADAS. DESCRIÇÕES DO KIT - ORQUIDEA, GALHOS COM 9 FLORES OU MAIS, MATERIAL EM PLÁSTICO E ARAME COM FIO FLEXIVEL E TECIDO

Preço Estimado: R\$ 19,30 (un)

Percentual: -

Preço Estimado Calculado: R\$ 19,30

Média dos Preços Obtidos: R\$ 19,30

Quantidade	Descrição	Observação
500 Kits	KIT DE ORQUIDEA E FOLHAS ARTIFICIAIS, CORES VARIADAS. DESCRIÇÕES DO KIT - ORQUIDEA, GALHOS COM 9 FLORES OU MAIS, MATERIAL EM PLÁSTICO E ARAME COM FIO FLEXIVEL E TECIDO	

Preço Site de Domínio Amplo 1~~R\$ 35,00~~

Inc. III Art. 5º da IN 65 de 07 de Julho de 2021 (Lei nº 14.133)

Preço desconsiderado do cálculo. Justificativa: valor acima do estimado

Conforme Instrução Normativa Nº 65 de 07 de Julho de 2021 (Lei nº 14.133), no Artigo 3º, "A pesquisa de preços será materializada em documento que conterá: VI-Justificativas para a desconsideração de valores inconsistentes, inexequíveis ou excessivamente elevados."

Site: Shopee**Produto:** Flores Orquídea Artificial Em Silicone Similar A Natural**Descrição:** Anexo 54**Data/Hora Inclusão:** 03/02/2025 16:55:57**CNPJ:** 35.635.824/0001-12**Telefone:****Url:** https://shopee.com.br/product/725042553/18716098800?gads_t_sig=VTJGc2RHVmtYMTlxTFVSVVRrdENkVHQ3ZkZSUTMrR3pBWmZZNzdrnRBMHBVeEdzWDFrQXpiZHBnT0pCV0hkanNNVTNiODZINEpPdllzTHVnWnlsbFEvdHcyNHc4TEdNMUNyMnRQNDJEQTAYOVdzZDFqNnRYaHZiTlNGVENyNlY2QkU4aEtGalZNVWdrY2x2Umd4d2lnPT0

Preço Site de Domínio Amplo 2**R\$ 26,90***Inc. III Art. 5º da IN 65 de 07 de Julho de 2021 (Lei nº 14.133)***Site:** Mercado Livre**Produto:** Orquídea 3d Com Folhas Artificial Siliconada 52cm Flores Doce Ternura**Descrição:** Anexo 55**Data/Hora Inclusão:** 03/02/2025 16:56:00**CNPJ:** 03.007.331/0001-41**Telefone:****Url:** https://produto.mercadolivre.com.br/MLB-4602266668-orquidea-3d-com-folhas-artificial-siliconada-52cm-flores-_JM?matt_tool=18956390&utm_source=google_shopping&utm_medium=organic**Preço Site de Domínio Amplo 3****R\$ 17,99***Inc. III Art. 5º da IN 65 de 07 de Julho de 2021 (Lei nº 14.133)***Site:** Shopee**Produto:** Buquê Folha de Orquídea grande artificial com 5 folhas, ideal para complemento de arranjo**Descrição:** Anexo 56**Data/Hora Inclusão:** 03/02/2025 16:56:03**CNPJ:** 35.635.824/0001-12**Telefone:****Url:** https://shopee.com.br/product/599276893/12458061330?gads_t_sig=VTJGc2RHVmtYMTlxTFVSVVRrdENkVHQ3ZkZSUTMrR3pBWMZnZdrnRBMWpoRWV6NmX2T3FXMG1oc2ZGaFVrLzczMmZ6c3JHM0MvekpKOVljOVJkRFXF5YjRQMVBNDp6TDQvYzlmWjIROU5EKzdSN1zc3hqUnpRZm9GVWtncmg3Sk9jbnk0eGVOSVp3aWhDaVlxNXBnPT0**Preço Site de Domínio Amplo 4****R\$ 19,48***Inc. III Art. 5º da IN 65 de 07 de Julho de 2021 (Lei nº 14.133)***Site:** Mercado Livre**Produto:** 1 Folha De Orquídea Permanente 41cm Raiz Artificial QX**Descrição:** Anexo 57**Data/Hora Inclusão:** 03/02/2025 16:56:06**CNPJ:** 03.007.331/0001-41**Telefone:****Url:** https://produto.mercadolivre.com.br/MLB-2146090308-1-folha-de-orquidea-permanente-41cm-raiz-artificial-_JM?matt_tool=18956390&utm_source=google_shopping&utm_medium=organic**Preço Site de Domínio Amplo 5****R\$ 17,51***Inc. III Art. 5º da IN 65 de 07 de Julho de 2021 (Lei nº 14.133)***Site:** Magazine Luiza**Produto:** Flor Orquídea Artificial 2 Ramos Silicone Com Folha Realista - Vai De**Descrição:** Anexo 58**Data/Hora Inclusão:** 03/02/2025 16:56:11**CNPJ:** 47.960.950/0449-27**Telefone:****Url:** https://m.magazineluiza.com.br/flor-orquidea-artificial-2-ramos-silicone-com-folha-realista-vai-de-tech/p/ce875adj3bj/bflr/?seller_id=vaidetech

Preço Site de Domínio Amplo 6

R\$ 17,94

Inc. III Art. 5º da IN 65 de 07 de Julho de 2021 (Lei nº 14.133)

Site: Shopee**Produto:** Flor De Orquídea Artificial Com Folhas Para Decoração De Casamento , Arranjos , Festa E Casa**Descrição:** Anexo 59**Data/Hora Inclusão:** 03/02/2025 16:56:14**CNPJ:** 35.635.824/0001-12**Telefone:****Url:** https://shopee.com.br/product/797001307/18948116371?gads_t_sig=VTJGc2RHVmtYMTlxTFVSVVRrdENkVHQ3ZkZSUTMrR3pBWmZZNzdrnRBMUI2Vnh3VmtYVnRFVGFnamwrTFgzTFIwVzM5emZSejkrdnUwby5R0ZyTVNSNjZYQ1dUMkl2VytYTF4TVc3MHBIWFVydjZib2Fnc3o3TkVra0RNTFRwcXVzdEFTR29NRTFrSTAxL29ZWc0tBPT0**Preço Site de Domínio Amplo 7**

R\$ 15,97

Inc. III Art. 5º da IN 65 de 07 de Julho de 2021 (Lei nº 14.133)

Site: Decora Flores Artificiais**Produto:** 3 Hastes De Folhas De Orquideas Artificiais Preço De Atacado**Descrição:** Anexo 60**Data/Hora Inclusão:** 03/02/2025 16:56:19**CNPJ:****Telefone:****Url:** https://www.decorafloresartificiais.com.br/plantas-artificiais/planta-artificial-folha-de-orquidea?srsltid=AfmBOop8pdyFh-fq6ve4qQUVbvYGabsdmoxmzpHZqf0Q_X44WF7jXCDYgLw

Item 16: ESPONJA FLORAL - MATERIAL: RESINA FENÓLICA, COMPRIMENTO: 23 CM, LARGURA: 10 CM, ALTURA: 7,50 CM, COR: VERDE, USO: DECORAÇÃO,

Preço Estimado: R\$ 1,27 (un)**Percentual:** -**Preço Estimado Calculado:** R\$ 1,27**Média dos Preços Obtidos:** R\$ 1,27

Quantidade	Descrição	Observação
500 Unidades	ESPONJA FLORAL - MATERIAL: RESINA FENÓLICA, COMPRIMENTO: 23 CM, LARGURA: 10 CM, ALTURA: 7,50 CM, COR: VERDE, USO: DECORAÇÃO,	

Preço (Compras Governamentais) 1: Preço do Fornecedor Vencedor

R\$ 1,14

Inc. I Art. 5º da IN 65 de 07 de Julho de 2021 (Lei nº 14.133)

CNPJ: 14.235.899/0001-36**Data:** 30/08/2024 09:00**Órgão:** PREFEITURA MUNICIPAL DE VALENCA**Modalidade:** Pregão Eletrônico**Objeto:** O objeto da presente licitação é o registro de preços para a Aquisição de alimentos e itens de limpeza e higiene para atender à necessidade anual da Casa Municipal da Criança e do Adolescente, conforme as especificações constantes deste Edital e/ou do Termo de Referência.**SRP:** SIM**Identificação:** NºPregão:900192024 / UASG:985921**Lote/Item:** /142**Ata:** N/A**Descrição:** **Espunja floral** - Espunja Floral Material: Resina Fenólica , Comprimento: 23 CM, Largura: 10 CM, Altura: 7,50 CM, Cor: Verde , Uso: Decoração**Homologação:** 26/12/2024 17:03**CatMat:** 255052 - Espunja Floral - Material: Resina Fenólica | Comprimento: 23 CM | Largura: 10 CM | Altura: 7,50 CM | Cor: Verde | Uso: Decoração**Fonte:** www.gov.br/compras/pt-br**Quantidade:** 48**Unidade:** Unidade**UF:** RJ

CNPJ	Razão Social do Fornecedor	Valor da Proposta Final			
37.937.325/0001-05 *VENCEDOR*	KARLA KAROLINE FONTES MENESES	R\$ 1,14			
Marca: ESPONFLORA Fabricante: Fabricante não informado Modelo: NYLON Descrição: Descrição não informada					
Estado: SE	Cidade: Nossa Senhora do Socorro	Endereço: AV CORRETOR PAULO ROMAO, 83	Nome de Contato: KARLA	Telefone: (79) 9894-5038/ (79) 9859-6555	Email: karlalicitacoes@gmail.com
54.968.738/0001-76 *VENCEDOR*	DINAMAXX BRAZ COMERCIO VAREJISTA & ATACADISTA LTDA	R\$ 6,99			
Marca: RICCA Fabricante: Fabricante não informado Modelo: NYLON Descrição: Descrição não informada					
Endereço: FRANCISCO VILLELA ARANTES, 1850	Telefone: (24) 3028-2611	Email: fiscal@contabilidadensaparecida.com.br			
30.679.381/0001-48 *VENCEDOR*	DISTRIBUIDORA LIMPOLI EIRELI	R\$ 7,98			
Marca: LIMPPANO Fabricante: Fabricante não informado Modelo: Esponja Floral Descrição: Descrição não informada					
Estado: RJ	Cidade: Volta Redonda	Endereço: AVENIDA WALDIR SOBREIRA PIRES, 8	Telefone: (24) 3112-7428 / (24) 3112-7428	Email: limpolivr@hotmail.com	

Preço (Compras Governamentais) 2: Preço do Fornecedor Vencedor

R\$ 4,49

Inc. I Art. 5º da IN 65 de 07 de Julho de 2021 (Lei nº 14.133)

Preço desconsiderado do cálculo. Justificativa: valor acima do estimado

Conforme Instrução Normativa Nº 65 de 07 de Julho de 2021 (Lei nº 14.133), no Artigo 3º, "A pesquisa de preços será materializada em documento que conterá: VI-Justificativas para a desconsideração de valores inconsistentes, inexequíveis ou excessivamente elevados."

CNPJ: 77.774.867/0001-29	Data: 30/07/2024 08:00
Órgão: PREFEITURA MUNICIPAL DE MANGUEIRINHA/PR	Modalidade: Pregão Eletrônico
Objeto: Aquisição de materiais de higiene pessoal objetivando atender a demanda das Secretarias de Assistência Social, Educação e Saúde, do Município de Mangueirinha/PR.	SRP: NÃO
Descrição: Esponja floral - Esponja Floral Material: Resina Fenólica , Comprimento: 23 CM, Largura: 10 CM, Altura: 7,50 CM, Cor: Verde , Uso: Decoração	Identificação: NºPregão:900412024 / UASG:987511
CatMat: 255052 - Esponja Floral - Material: Resina Fenólica Comprimento: 23 CM Largura: 10 CM Altura: 7,50 CM Cor: Verde Uso: Decoração	Lote/Item: /10
	Ata: N/A
	Homologação: 19/08/2024 14:43
	Fonte: www.gov.br/compras/pt-br
	Quantidade: 120
	Unidade: Unidade
	UF: PR

CNPJ	Razão Social do Fornecedor	Valor da Proposta Final
23.567.504/0001-93 *VENCEDOR*	INOVE LICITACOES LTDA	R\$ 4,49
Marca: ponjita Fabricante: Fabricante não informado Modelo: ponjita Descrição: Descrição não informada		
Endereço: R EXTREMOSAS, 455	Telefone: (46) 9976-7246	Email: marcos__schneider@hotmail.com

47.669.925/0001-93 *VENCEDOR*	MANG FOODS DISTRIBUIDORA LTDA	R\$ 4,50		
Marca: ISACARE Fabricante: Fabricante não informado Modelo: UND Descrição: Descrição não informada				
Estado: PR	Cidade: Mangueirinha	Endereço: TRAVESSA AVELINO ANTONIO DOS SANTOS, 26	Telefone: (46) 9937-3134 / (0000) 0000-0000	Email: mangfoods@hotmail.com



CNPJ	Razão Social do Fornecedor	Valor da Proposta Final			
35.088.051/0001-00	BUGRE COMERCIAL EIRELI	R\$ 6,17			
Marca: BELLESA KIDS Fabricante: Fabricante não informado Modelo: BELLESA KIDS Descrição: Descrição não informada					
Estado: SC	Cidade: São Miguel do Oeste	Endereço: RUA MARECHAL FLORIANO, 1130	Nome de Contato: Dayane	Telefone: (49) 3622-1248	Email: compras@bugrecomercial.com.br

44.175.345/0001-51	CAVALLI LTDA	R\$ 6,25		
Marca: elite Fabricante: Fabricante não informado Modelo: elite Descrição: Descrição não informada				
Estado: PR	Cidade: Candói	Endereço: AVENIDA ANISIO PEDRO DA LUZ, 62	Telefone: (42) 9836-8352	Email: cavallcavalli@hotmail.com

Preço (Compras Governamentais) 3: Preço do Fornecedor Vencedor

R\$ 2,63

Inc. I Art. 5º da IN 65 de 07 de Julho de 2021 (Lei nº 14.133)

CNPJ: 78.121.878/0001-72	Data: 29/07/2024 08:00
Órgão: PREFEITURA MUNICIPAL DE CAFELÂNDIA	Modalidade: Pregão Eletrônico
Objeto: Registro de Preço para empresa especializada no fornecimento de Cestas Básicas, que serão disponibilizadas aos associados de Associação de Coleta Seletiva de Lixo Recicláveis.	SRP: SIM
Descrição: Esponja floral - Material: Resina Fenólica, Comprimento: 23 CM, Largura: 10 CM, Altura: 7,50 CM, Cor: Verde, Uso: Decoração, Valor estimado: R\$ 2,6300 Critério de julgamento: Menor Preço	Identificação: NºPregão:900662024 / UASG:987985
CatMat: 255052 - Esponja Floral - Material: Resina Fenólica Comprimento: 23 CM Largura: 10 CM Altura: 7,50 CM Cor: Verde Uso: Decoração	Lote/Item: /40
	Ata: N/A
	Homologação: 21/08/2024 14:55
	Fonte: www.gov.br/compras/pt-br
	Quantidade: 360
	Unidade: Unidade
	UF: SP

CNPJ	Razão Social do Fornecedor	Valor da Proposta Final		
21.576.980/0001-45	DISTRIBUIDORA DE ALIMENTOS ATM LTDA	R\$ 2,63		
VENCEDOR				
Marca: Q LUSTRO Fabricante: Fabricante não informado Modelo: Q LUSTRO Descrição: Descrição não informada				
Estado: PR	Cidade: Cascavel	Endereço: RUA ALBA VIEIRA, 683	Telefone: (45) 3222-9635	Email: atmalimentoslda@gmail.com

Preço (Outros Entes Públicos) 1: Preço do Fornecedor Vencedor

R\$ 1,14

Inc. II Art. 5º da IN 65 de 07 de Julho de 2021 (Lei nº 14.133)

Órgão: MUNICIPIO DE VALENCA / 985921 - PREFEITURA MUNICIPAL DE VALENCA - RJ	Data: 12/09/2024 09:00
Objeto: O objeto da presente licitação é o registro de preços para a Aquisição de alimentos e itens de limpeza e higiene para atender à necessidade anual da Casa Municipal da Criança e do Adolescente, conforme as especificações constantes deste Edital e/ou do Termo de Referência.	Modalidade: Pregão - Eletrônico
Descrição: Esponja floral - Esponja floral	SRP: SIM
	Identificação: 29076130000190-1-000067/2024
	Lote/Item: 1/142
	Ata: N/A
	Homologação: 26/12/2024 00:00
	Fonte: https://www.gov.br/pncp/pt-br
	Quantidade: 48
	Unidade: Unidade
	UF: RJ



CNPJ	Razão Social do Fornecedor					Valor da Proposta Final
37.937.325/0001-05	KARLA KAROLINE FONTES MENESES					R\$ 1,14
VENCEDOR						
Marca:						
Fabricante: Fabricante não informado						
Modelo:						
Descrição: Descrição não informada						
Estado:	Cidade:	Endereço:	Nome de Contato:	Telefone:	Email:	
SE	Nossa Senhora do Socorro	AV CORRETOR PAULO ROMAO, 83	KARLA	(79) 9894-5038/ (79) 9859-6555	karlalicitacoes@gmail.com	

Preço (Outros Entes Públicos) 2: Preço do Fornecedor Vencedor

R\$ 0,47

Inc. II Art. 5º da IN 65 de 07 de Julho de 2021 (Lei nº 14.133)

Órgão: COMANDO DA AERONAUTICA	Data: 16/08/2024 09:00
Objeto: Aquisição de material de limpeza para atender o GAP-GL e Unidades Apoiadas.	Modalidade: Pregão - Eletrônico
Descrição: ESPONJA FLORAL - ESPONJA FLORAL	SRP: SIM
	Identificação: 00394429000100-1-001605/2024
	Lote/Item: 1/27
	Ata: N/A
	Homologação: 08/11/2024 00:00
	Fonte: https://www.gov.br/pncp/pt-br
	Quantidade: 16.474
	Unidade: UNIDADE 0,00
	UF: RJ

CNPJ	Razão Social do Fornecedor					Valor da Proposta Final
14.491.610/0001-40	PRIME IMPORTACAO E EXPORTACAO LTDA					R\$ 0,47
VENCEDOR						
Marca:						
Fabricante: Fabricante não informado						
Modelo:						
Descrição: Descrição não informada						
Estado:	Cidade:	Endereço:	Telefone:	Email:		
DF	Brasília	AVENIDA TERCEIRA AVENIDA, LOTE 1020A, LOJA, 01	(61) 3051-2150	licitacao@primelicitacao.com.br		

Preço (Outros Entes Públicos) 3: Preço do Fornecedor Vencedor

R\$ 1,44

Inc. II Art. 5º da IN 65 de 07 de Julho de 2021 (Lei nº 14.133)

Órgão: COMANDO DA AERONAUTICA	Data: 16/08/2024 09:00
Objeto: Aquisição de material de limpeza para atender o GAP-GL e Unidades Apoiadas.	Modalidade: Pregão - Eletrônico
Descrição: ESPONJA FLORAL - ESPONJA FLORAL	SRP: SIM
	Identificação: 00394429000100-1-001605/2024
	Lote/Item: 1/29
	Ata: N/A
	Homologação: 08/11/2024 00:00
	Fonte: https://www.gov.br/pncp/pt-br
	Quantidade: 5.573
	Unidade: UNIDADE 0,00
	UF: RJ



CNPJ	Razão Social do Fornecedor	Valor da Proposta Final
14.491.610/0001-40 *VENCEDOR*	PRIME IMPORTACAO E EXPORTACAO LTDA	R\$ 1,44
Marca: Fabricante: Fabricante não informado Modelo: Descrição: Descrição não informada		
Estado: DF Cidade: Brasília Endereço: AVENIDA TERCEIRA AVENIDA, LOTE 1020A, LOJA, 01	Telefone: (61) 3051-2150 Email: licitacao@primelicitacao.com.br	

Preço (Outros Entes Públicos) 4: Preço do Fornecedor Vencedor

R\$ 0,80

Inc. II Art. 5º da IN 65 de 07 de Julho de 2021 (Lei nº 14.133)

CNPJ: 08.923.971/0001-15	Data: 05/02/2024 15:37
Órgão: ESTADO DA PARAIBA	Modalidade: Dispensa
Objeto: AQUISIÇÃO DE MATERIAL DE LIMPEZA	SRP: NÃO
Descrição: Esponja Floral material: resina fenólica, comprimento: 23, largura: 10, altura: 7,50, cor: verde, uso: decoração - Esponja Floral material: resina fenólica, comprimento: 23, largura: 10, altura: 7,50, cor: verde, uso: decoração	Identificação: 08761124000100-1-000030/2024
	Lote/Item: 1/4
	Ata: N/A
	Homologação: 05/02/2024 00:00
	Fonte: https://www.gov.br/pncp/pt-br
	Quantidade: 200
	Unidade: Unidade
	UF: PB

CNPJ	Razão Social do Fornecedor	Valor da Proposta Final
43.609.814/0001-30 *VENCEDOR*	MERCADO ATUAL LTDA	R\$ 0,80
Marca: Marca não informada Fabricante: Fabricante não informado Descrição: Descrição não informada		
Endereço: ,		

Item 17: ARGILA PARA MODELAR (ARTESANATO) EMBALAGEM 1KG

Preço Estimado: R\$ 2,30 (un)

Percentual: -

Preço Estimado Calculado: R\$ 2,30

Média dos Preços Obtidos: R\$ 2,30

Quantidade	Descrição	Observação
150 Quilogramas	ARGILA PARA MODELAR (ARTESANATO) EMBALAGEM 1KG	

Preço (Compras Governamentais) 1: Preço do Fornecedor Vencedor

R\$ 0,93

Inc. I Art. 5º da IN 65 de 07 de Julho de 2021 (Lei nº 14.133)



CNPJ: 23.196.151/0001-62

Órgão: MINISTÉRIO DA DEFESA
Comando do Exército
Comando Militar do Sudeste
2ª Divisão de Exército
11ª Brigada de Infantaria Blindada
2º Batalhão Logístico

Objeto: Aquisição de Registro de preços para eventual aquisição de material para manutenção de bens imóveis constantes na tabela SINAPI-SP (Sistema Nacional de Preços e Índices para a Construção Civil) confor me condições, quantidades, exigências e estimativas estabelecidas neste instrumento, visando ate nder às necessidades do 2º Batalhão de Logístico, e das Organizações Militares desta Grande Unidade (demais unidades integrantes da 11º Brigada de Infantaria Mecanizada).

Descrição: Argila - Argila Cor: Vermelha

CatMat: 445129 - Argila - Cor: Vermelha

Data: 25/11/2024 08:00

Modalidade: Pregão Eletrônico

SRP: SIM

Identificação: N°Pregão:900052024 / UASG:160463

Lote/Item: /197

Ata: N/A

Homologação: 27/12/2024 10:41

Fonte: www.gov.br/compras/pt-br

Quantidade: 1.001

Unidade: Quilograma

UF: SP

CNPJ	Razão Social do Fornecedor	Valor da Proposta Final
28.763.325/0001-45 *VENCEDOR*	PLACHE & FILHOS COMÉRCIO DE MATERIAIS DE CONSTRUÇÃ Marca: EXTRATORA 5 LAGOS Fabricante: Fabricante não informado Modelo: ARGILA Descrição: Descrição não informada Endereço: ,	R\$ 0,93
11.036.136/0001-78	JMF COMERCIO E SERIVCOS EIRELI Marca: Dvs Fabricante: Fabricante não informado Modelo: Dvs Descrição: Descrição não informada Estado: PA Cidade: Belém Endereço: TV LOMAS VALENTINAS, 2625 Telefone: (91) 3253-0773 Email: jmfcomercio@gmail.com	R\$ 0,95
34.674.089/0001-93	ROMEO - SERVICOS DE LIMPEZA E MONITORAMENTO LTDA Marca: dvs Fabricante: Fabricante não informado Modelo: horta Descrição: Descrição não informada Estado: SP Cidade: Cajamar Endereço: AV TENENTE MARQUES, 5.110 Nome de Contato: GUSTAVO Telefone: (11) 3659-6945 Email: compras@romeocomercial.com.br	R\$ 0,98
50.339.519/0001-77	ADUMAX COMERCIO E REPRESENTACOES LTDA Marca: MOGIFERTIL Fabricante: Fabricante não informado Modelo: Argila Descrição: Descrição não informada Endereço: ,	R\$ 1,00
Preço (Compras Governamentais) 2: Preço do Fornecedor Vencedor		R\$ 0,97
<i>Inc. I Art. 5º da IN 65 de 07 de Julho de 2021 (Lei nº 14.133)</i>		



CNPJ: 23.196.151/0001-62

Órgão: MINISTÉRIO DA DEFESA
Comando do Exército
Comando Militar do Sudeste
2ª Divisão de Exército
11ª Brigada de Infantaria Blindada
2º Batalhão Logístico

Objeto: Aquisição de Registro de preços para eventual aquisição de material para manutenção de bens imóveis constantes na tabela SINAPI-SP (Sistema Nacional de Preços e Índices para a Construção Civil) confor me condições, quantidades, exigências e estimativas estabelecidas neste instrumento, visando ate nder às necessidades do 2º Batalhão de Logístico, e das Organizações Militares desta Grande Unidade (demais unidades integrantes da 11º Brigada de Infantaria Mecanizada).

Descrição: Argila - Argila Cor: Verde , Origem: Mineral , Apresentação: Esterilizada Em Pó

CatMat: 615171 - Argila - Cor: Verde | Origem: Mineral | Apresentação: Esterilizada Em Pó

Data: 25/11/2024 08:00

Modalidade: Pregão Eletrônico

SRP: SIM

Identificação: N°Pregão:900052024 / UASG:160463

Lote/Item: /196

Ata: N/A

Homologação: 27/12/2024 10:41

Fonte: www.gov.br/compras/pt-br

Quantidade: 1.001

Unidade: Quilograma

UF: SP

CNPJ	Razão Social do Fornecedor	Valor da Proposta Final
11.036.136/0001-78	JMF COMERCIO E SERIVCOS EIRELI *VENCEDOR*	R\$ 0,97
Marca: Dvs Fabricante: Fabricante não informado Modelo: Dvs Descrição: Descrição não informada		
Estado: PA	Cidade: Belém	Endereço: TV LOMAS VALENTINAS, 2625
	Telefone: (91) 3253-0773	Email: jmfcmercio@gmail.com
34.674.089/0001-93	ROMEO - SERVICOS DE LIMPEZA E MONITORAMENTO LTDA	R\$ 0,98
Marca: dvs Fabricante: Fabricante não informado Modelo: horta Descrição: Descrição não informada		
Estado: SP	Cidade: Cajamar	Endereço: AV TENENTE MARQUES, 5.110
	Nome de Contato: GUSTAVO	Telefone: (11) 3659-6945
		Email: compras@romeocomercial.com.br
28.763.325/0001-45	PLACHE & FILHOS COMÉRCIO DE MATERIAIS DE CONSTRUÇÃ	R\$ 0,99
Marca: CINEXPLAN Fabricante: Fabricante não informado Modelo: ARGILA EXPANDIDA 2215 Descrição: Descrição não informada		
Endereço: ,		
50.339.519/0001-77	ADUMAX COMERCIO E REPRESENTACOES LTDA	R\$ 1,00
Marca: MOGIFERTIL Fabricante: Fabricante não informado Modelo: Argila Expandida Descrição: Descrição não informada		
Endereço: ,		

Preço (Compras Governamentais) 3: Preço do Fornecedor Vencedor

R\$ 3,67

Inc. I Art. 5º da IN 65 de 07 de Julho de 2021 (Lei nº 14.133)



Órgão: GOVERNO DO ESTADO DE SÃO PAULO
ESP-FUND. PARA CONSERVACAO E PRODUCAO FLORESTAL DO ESTADO DE SAO PAULO
ESP-FUND.P/CONSERV.PROD.FLORESTAL DO EST.SP

Data: 04/11/2024 08:00

Modalidade: Pregão Eletrônico

SRP: SIM

Identificação: NºPregão:930142024 / UASG:261101

Lote/Item: /22

Ata: N/A

Homologação: 27/11/2024 15:42

Fonte: www.gov.br/compras/pt-br

Quantidade: 50

Unidade: Embalagem 500,00 G

UF: SP

Objeto: Aquisição de Material de Escritório, Papelaria e Recreação

Descrição: Argila - Argila Cor: Vermelha Valor estimado: R\$ 13,7800 Critério de julgamento: Menor Preço

CatMat: 445129 - Argila - Cor: Vermelha

CNPJ	Razão Social do Fornecedor	Valor da Proposta Final
47.484.691/0001-00 *VENCEDOR*	MAIS ESPORTE COMERCIO DE ARTIGOS ESPORTIVOS LTDA Marca: VILAGE Fabricante: Fabricante não informado Modelo: VILAGE Descrição: Descrição não informada Estado: RS Cidade: Feliz Endereço: TV UM, 83 Telefone: (51) 3637-2901/ (0000) 0000-0000 Email: financeiro@passarelafeliz.com.br	R\$ 3,67
31.486.195/0001-55	ALIANCA COMERCIO E DISTRIBUICAO LTDA Marca: CATARINENSE Fabricante: Fabricante não informado Modelo: 500G. Descrição: Descrição não informada Estado: MG Cidade: Pará de Minas Endereço: RUA JUREMA, 1621 Nome de Contato: MARCELO Telefone: (37) 3237-1276 Email: licita@aliancacomercio.com	R\$ 4,67
05.383.313/0001-90	NOGUEIRA NOBRE COMERCIO E SERVICOS LTDA Marca: ARGILA Fabricante: Fabricante não informado Modelo: ARGILA Descrição: Descrição não informada Estado: GO Cidade: Goiânia Endereço: RUA 268, S/N Nome de Contato: Gilvan Augusto Feliciano de Castro Telefone: (62) 3233-0384 Email: achimaq@uol.com.br	R\$ 6,74
22.791.023/0001-02	DALEN SUPRIMENTOS PARA INFORMATICA E PAPELARIA EIRELI Marca: utti gutti Fabricante: Fabricante não informado Modelo: utti gutti nacional Descrição: Descrição não informada Estado: SP Cidade: São Paulo Endereço: R CANUTO SARAIVA, 785 Nome de Contato: PRISCILLA Telefone: (11) 2307-7848 Email: dalensuprimentos@gmail.com	R\$ 11,33
15.655.026/0001-45	RNL TRADE AND FACILITIES LTDA Marca: Argila Cor: VermelhaArgila Cor: Vermelha Fabricante: Fabricante não informado Modelo: Argila Cor: VermelhaArgila Cor: Vermelha Descrição: Descrição não informada Endereço: ,	R\$ 14,10

Preço (Compras Governamentais) 4: Preço do Fornecedor Vencedor

R\$ 4,30

Inc. I Art. 5º da IN 65 de 07 de Julho de 2021 (Lei nº 14.133)



CNPJ: 76.995.323/0001-24

Órgão: PREFEITURA MUNICIPAL DE MARIOPOLIS PR

Objeto: O objeto da presente licitação é a implantação de REGISTRO DE PREÇOS para futura eventual aquisição de materiais de expediente que serão utilizados pelas escolas municipais, conforme condições, quantidades e exigências estabelecidas neste Edital e seus anexos.

Descrição: ARGILA, COR VERDE, ORIGEM MINERAL, APRESENTAÇÃO ESTERILIZADA EM PÓ - ARGILA, COR VERDE, ORIGEM MINERAL, APRESENTAÇÃO ESTERILIZADA EM PÓ

CatMat: 615171 - Argila - Cor: Verde | Origem: Mineral | Apresentação: Esterilizada Em Pó

Data: 25/10/2024 00:00

Modalidade: Pregão Eletrônico

SRP: NÃO

Identificação: NºPregão:900582024 / UASG:987693

Lote/Item: /1

Ata: N/A

Homologação: 13/12/2024 08:12

Fonte: www.gov.br/compras/pt-br

Quantidade: 280

Unidade: Unidade

UF: PR

CNPJ	Razão Social do Fornecedor	Valor da Proposta Final			
04.303.600/0001-80 *VENCEDOR*	TELECOPY EQUIPAMENTOS LTDA Marca: VILLAGE Fabricante: Fabricante não informado Modelo: ARGILA - Pacote de 1kg Descrição: Descrição não informada	R\$ 4,30			
Estado: SC	Cidade: Maravilha	Endereço: R 1 DE MAIO, 645	Nome de Contato: LUIZ FLACH	Telefone: (49) 3632-1063	Email: vendas@telecop.com.br
08.831.603/0001-47	BELINKI & SOUZA LTDA Marca: REZENDE Fabricante: Fabricante não informado Modelo: REZENDE Descrição: Descrição não informada	R\$ 4,69			
Estado: PR	Cidade: Francisco Beltrão	Endereço: RUA TENENTE CAMARGO, 1015	Nome de Contato: Paulo Rodrigo de Souza	Telefone: (46) 3524-9076	Email: centerbelfb@hotmail.com
24.970.770/0001-25	DOURAGRAFI GRAFICA E EDITORA EIRELI Marca: Torres Fabricante: Fabricante não informado Modelo: Torres Descrição: Descrição não informada	R\$ 4,80			
Estado: MS	Cidade: Dourados	Endereço: RUA ANANIAS ARTMAN ROLIM, 1344	Telefone: (67) 9612-7660	Email: graficaidealdourados@gmail.com	
32.111.081/0001-93	ANDRE MATIAS COMERCIO DE ARTIGOS DE PAPELARIA Marca: CATARINENSE Fabricante: Fabricante não informado Modelo: CATARINENSE Descrição: Descrição não informada	R\$ 4,80			
Estado: PR	Cidade: Curitiba	Endereço: R DOUTOR NELSON DE SOUZA PINTO, 318	Nome de Contato: ANDRÉ MATIAS	Telefone: (41) 9565-5044	Email: contatoamdistribuidora@gmail.com
10.607.722/0001-62	A & H SOLUCOES INTEGRADAS LTDA Marca: resende Fabricante: Fabricante não informado Modelo: resende Descrição: Descrição não informada	R\$ 4,80			
Estado: PR	Cidade: Espigão Alto do Iguaçu	Endereço: RUA BELEM, 165	Telefone: (46) 9904-1297	Email: papelariaespigaoalto@hotmail.com	

Preço (Compras Governamentais) 5: Preço do Fornecedor Vencedor

R\$ 3,00

Inc. I Art. 5º da IN 65 de 07 de Julho de 2021 (Lei nº 14.133)



CNPJ: 92.969.856/0001-98
Órgão: MINISTÉRIO DA EDUCAÇÃO
Universidade Federal do Rio Grande do Sul
Objeto: Argila Terracota
Descrição: Argila - Argila Cor: Vermelha
CatMat: 445129 - Argila - Cor: Vermelha

Data: 15/10/2024 22:26
Modalidade: Dispensa
SRP: NÃO
Identificação: Dispensa de Licitação N° 90376/2024 /
UASG: 153114
Lote/Item: /1
Ata: N/A
Homologação: 25/10/2024 16:19
Fonte: www.gov.br/compras/pt-br
Quantidade: 1.000
Unidade: Quilograma
UF: RS

CNPJ	Razão Social do Fornecedor	Valor da Proposta Final
92.533.611/0001-13 *VENCEDOR*	GUSEN COMERCIO DE AUTO PECAS LTDA	R\$ 3,00
Marca:		
Fabricante: Fabricante não informado		
Modelo:		
Descrição: Descrição não informada		
Estado: RS	Cidade: São Leopoldo	Endereço: AVENIDA FEITORIA, 5118
	Nome de Contato: Aurelio	Telefone: (51) 3590-4507
		Email: geisiani.gusen@yahoo.com.br

Preço (Compras Governamentais) 6: Preço do Fornecedor Vencedor

R\$ 1,63

Inc. I Art. 5º da IN 65 de 07 de Julho de 2021 (Lei nº 14.133)

CNPJ: 14.814.139/0001-83
Órgão: FUNDAÇÃO ESTATAL DE ATENÇÃO A SAÚDE/PR
Objeto: Registro de Preços para futura aquisição de material de expediente
Descrição: Argila - Argila Cor: Vermelha
CatMat: 445129 - Argila - Cor: Vermelha

Data: 04/09/2024 08:00
Modalidade: Pregão Eletrônico
SRP: SIM
Identificação: N°Pregão:901302024 / UASG:928285
Lote/Item: /5
Ata: N/A
Homologação: 23/10/2024 14:09
Fonte: www.gov.br/compras/pt-br
Quantidade: 400
Unidade: Unidade
UF: PR

CNPJ	Razão Social do Fornecedor	Valor da Proposta Final
48.496.674/0001-55 *VENCEDOR*	R&L COMERCIAL LTDA	R\$ 1,63
Marca: CATARINENSE		
Fabricante: Fabricante não informado		
Modelo: Argila		
Descrição: Descrição não informada		
Endereço:		
,		
51.231.745/0001-00	RHR ATACADO E VAREJO LTDA	R\$ 1,90
Marca: CATARINENSE/ 1 KG		
Fabricante: Fabricante não informado		
Modelo: CATARINENSE/ 1 KG		
Descrição: Descrição não informada		
Endereço:		
,		



CNPJ	Razão Social do Fornecedor	Valor da Proposta Final			
11.102.277/0001-41	SOLO G9 LTDA	R\$ 2,90			
Marca: CATARINENSE Fabricante: Fabricante não informado Modelo: CATARINENSE Descrição: Descrição não informada					
Estado: PR	Cidade: Campo Largo	Endereço: RUA MATO GROSSO, 5200	Nome de Contato: YARA	Telefone: (41) 98875-9187	Email: solo.licita@gmail.com

Preço (Outros Entes Públicos) 1: Preço do Fornecedor Vencedor

R\$ 2,00

Inc. II Art. 5º da IN 65 de 07 de Julho de 2021 (Lei nº 14.133)

Órgão: MUNICIPIO DE DRACENA	Data: 21/08/2024 08:59
Objeto: Seleção de Fornecedores para Sistema de Registro de Preços (SRP), visando aquisições futuras e parceladas de materiais escolares, papelaria e artesanato, em atendimento às Diversas Secretarias Municipais e em conformidade com o Termo de Referência do edital.	Modalidade: Pregão - Eletrônico
Descrição: ARGILA ESCOLAR CLARA - PACOTE COM 1KG - ARGILA ESCOLAR CLARA - PACOTE COM 1KG	SRP: SIM
	Identificação: 44880060000111-1-000115/2024
	Lote/Item: 1/3
	Ata: N/A
	Homologação: 17/10/2024 00:00
	Fonte: https://www.gov.br/pncp/pt-br
	Quantidade: 4.676
	Unidade: UN
	UF: SP

CNPJ	Razão Social do Fornecedor	Valor da Proposta Final
51.231.745/0001-00	RHR ATACADO E VAREJO LTDA	R\$ 2,00
VENCEDOR		
Marca: Fabricante: Fabricante não informado Modelo: Descrição: Descrição não informada		
Endereço: ,		

Preço (Outros Entes Públicos) 2: Preço do Fornecedor Vencedor

R\$ 1,88

Inc. II Art. 5º da IN 65 de 07 de Julho de 2021 (Lei nº 14.133)

CNPJ: 87.890.992/0001-58	Data: 16/08/2024 14:02
Órgão: Prefeitura Municipal de Gravataí	Modalidade: Pregão
Objeto: Aquisição de materiais para grupos terapêuticos	SRP: NÃO
Descrição: Argila. (conforme termo de referência) - Argila. (conforme termo de referência)	Identificação: 328757
	Lote/Item: 1/33
	Ata: Link Ata
	Fonte: www.portaldecompraspublicas.com.br
	Quantidade: 80
	Unidade: KG
	UF: RS

CNPJ	Razão Social do Fornecedor	Valor da Proposta Final	
28.584.842/0002-38	BIANCA RICACHESKI RAUBER	R\$ 1,88	
VENCEDOR			
Marca: village Fabricante: Fabricante não informado Modelo: village Descrição: Descrição não informada			
Estado: SC	Cidade: Itapema	Endereço: RUA 228, 185	Telefone: (51) 3336-6884



CNPJ	Razão Social do Fornecedor	Valor da Proposta Final			
03.230.856/0001-41	M. F. MACHADO SOARES	R\$ 2,15			
Marca: VILLAGES Fabricante: Fabricante não informado Modelo: VILLAGES Descrição: Descrição não informada					
Estado:	Cidade:	Endereço:	Nome de Contato:	Telefone:	Email:
RS	Porto Alegre	RUA ANCHIETA, 61	Juliana	(51) 3320-8808	juliana@mfms.com.br
43.081.542/0001-49	BOM TOQUE DISTRIB. DE PROD. DOM. E PAPELARIA LTDA	R\$ 3,60			
Marca: floricultura village Fabricante: Fabricante não informado Modelo: argila Descrição: Descrição não informada					
Endereço: ,					
03.145.819/0001-35	N. J. L. NEUBARTH & CIA. LTDA.	R\$ 5,00			
Marca: village Fabricante: Fabricante não informado Modelo: village Descrição: Descrição não informada					
Estado:	Cidade:	Endereço:	Telefone:		
RS	Taquara	R TRISTAO MONTEIRO, 1365	(051) 5423-115		

Item 18: TECIDO - MATERIAL: HELANCA, COMPRIMENTO: 1,85 M, COR: VARIADA A SER DEFINIDA NO PEDIDO, LARGURA: 1,15 M

Preço Estimado: R\$ 15,21 (un) Percentual: - Preço Estimado Calculado: R\$ 15,21 Média dos Preços Obtidos: R\$ 15,21

Quantidade	Descrição	Observação
2.000 Quilogramas	TECIDO - MATERIAL: HELANCA, COMPRIMENTO: 1,85 M, COR: VARIADA A SER DEFINIDA NO PEDIDO, LARGURA: 1,15 M	

Preço (Compras Governamentais) 1: Preço do Fornecedor Vencedor

R\$ 16,00

Inc. I Art. 5º da IN 65 de 07 de Julho de 2021 (Lei nº 14.133)

Órgão: SECRETARIA DE ESTADO DA MULHER, IGUALDADE RACIAL E PESSOA IDOSA	Data: 19/11/2024 16:57
Objeto: Aquisição de mesa dobrável portátil, banquetta de plástico, puff quadrado, cubo expositor em MDF nos tamanhos P, M e G, tecido helanca e caixa organizadora com tampa, CONFORME ESPECIFICAÇÕES TÉCNICAS CONTIDAS NO TERMO DE REFERÊNCIA.	Modalidade: Dispensa
Descrição: Tecido - Tecido Material: Helanca, Cor: Variada, Largura: 1,15M, Comprimento: 1,85M	SRP: NÃO
CatMat: 601085 - Tecido - Material: Helanca Cor: Variada Largura: 1,15 M Comprimento: 1,85 M	Identificação: Dispensa de Licitação Nº 90017/2024 / UASG: 930596
	Lote/Item: /7
	Ata: N/A
	Homologação: 28/11/2024 13:59
	Fonte: www.gov.br/compras/pt-br
	Quantidade: 30
	Unidade: Metro
	UF: PR

CNPJ	Razão Social do Fornecedor	Valor da Proposta Final
57.050.157/0001-49	57.050.157 CRISTIANO RODRIGUES DE OLIVEIRA JUNIOR	R\$ 16,00
VENCEDOR		
Marca: Fabricante: Fabricante não informado Modelo: Descrição: Descrição não informada		
Endereço: ,		



CNPJ	Razão Social do Fornecedor	Valor da Proposta Final		
51.165.735/0001-06	51.165.735 FRANCIELI DA SILVA MAURO PINTO	R\$ 16,50		
Marca: RS Fabricante: Fabricante não informado Modelo: RS Descrição: Descrição não informada				
Endereço: ,				
15.655.026/0001-45	RNL TRADE AND FACILITIES LTDA	R\$ 18,09		
Marca: Fabricante: Fabricante não informado Modelo: Descrição: Descrição não informada				
Endereço: ,				
20.550.625/0001-34	EMPORIUM FOR HOME LTDA	R\$ 30,00		
Marca: emporium Fabricante: Fabricante não informado Modelo: helanca Descrição: Descrição não informada				
Estado:	Cidade:	Endereço:	Telefone:	Email:
SC	Itapema	RUA 226, ESQ. COM 2* AVENIDA, 263	(47) 3517-0833	vendas@emporiumforhome.com.br

Preço (Compras Governamentais) 2: Preço do Fornecedor Vencedor**R\$ 16,80**

Inc. I Art. 5º da IN 65 de 07 de Julho de 2021 (Lei nº 14.133)

CNPJ: 76.208.834/0001-59	Data: 05/11/2024 08:00
Órgão: PREFEITURA MUNICIPAL DE CAPITÃO LEÔNIDAS MARQUES/PR	Modalidade: Pregão Eletrônico
Objeto: Aquisição de equipamentos e materiais pedagógicos, visando atender a Escola Municipal Leonel Brizola, beneficiada pela segunda parcela do Programa Escola em Tempo Integral, conforme condições constantes na solicitação 251/2024 e no Termo de Referência/Anexo I.	SRP: NÃO
Descrição: Tecido - Tecido Material: Helanca, Cor: Variada, Largura: 1,15M, Comprimento: 1,85M	Identificação: NºPregão:901352024 / UASG:987489
CatMat: 601085 - Tecido - Material: Helanca Cor: Variada Largura: 1,15 M Comprimento: 1,85 M	Lote/Item: /46
	Ata: N/A
	Homologação: 03/12/2024 08:20
	Fonte: www.gov.br/compras/pt-br
	Quantidade: 30
	Unidade: Metro
	UF: PR

CNPJ	Razão Social do Fornecedor	Valor da Proposta Final		
51.647.234/0001-66	FC DISTRIBUIDORA TEXTIL LTDA	R\$ 16,80		
VENCEDOR				
Marca: ADAR Fabricante: Fabricante não informado Modelo: ADAR Descrição: Descrição não informada				
Endereço: ,				
41.471.513/0001-68	ACSUL COMERCIAL LTDA	R\$ 16,81		
Marca: ACSUL Fabricante: Fabricante não informado Modelo: ACSUL Descrição: Descrição não informada				
Estado:	Cidade:	Endereço:	Telefone:	Email:
SC	Florianópolis	SRV DIAMANTINA FREITAS, 50	(48) 9144-9922	acsulcomercio@gmail.com



CNPJ	Razão Social do Fornecedor					Valor da Proposta Final
44.651.148/0001-61	M.L. COMERCIO E REPRESENTACOES LTDA					R\$ 17,40
Marca: ADAR Fabricante: Fabricante não informado Modelo: ADAR Descrição: Descrição não informada						
Estado: RS	Cidade: Crissiumal	Endereço: AV PRESIDENTE CASTELO BRANCO, 644	Telefone: (55) 9919-1005	Email: empenhosml@gmail.com		
20.758.465/0001-13	S. C. COMERCIAL EIRELI					R\$ 17,50
Marca: MURANO Fabricante: Fabricante não informado Modelo: HELANCA Descrição: Descrição não informada						
Estado: PR	Cidade: Nova Esperança	Endereço: AV FELIPE CAMARAO, 1368	Telefone: (44) 9970-1022			
79.209.763/0001-05	OLMIR LUIS PECCIN					R\$ 17,97
Marca: 4K Fabricante: Fabricante não informado Modelo: Helanca Descrição: Descrição não informada						
Estado: PR	Cidade: Capitão Leônidas Marques	Endereço: AVENIDA IGUACU, 201	Nome de Contato: CAMILA	Telefone: (45) 3286-3310	Email: lojapeccin@hotmail.com	

Preço (Compras Governamentais) 3: Preço do Fornecedor Vencedor

R\$ 10,00

Inc. I Art. 5º da IN 65 de 07 de Julho de 2021 (Lei nº 14.133)

CNPJ: 05.058.458/0001-15	Data: 14/10/2024 08:00
Órgão: PREFEITURA MUNICIPAL DE BARCARENA PA	Modalidade: Pregão Eletrônico
Objeto: Registro de preços para a contratação de empresa especializada na prestação de serviços de decoração, locação de carrinhos de lanches, locação de brinquedos infláveis, com montagem, desmontagem, manutenção, fornecimento de material, mão de obra e aquisição de brinquedos, para os eventos e festividades realizados pela Prefeitura de Barcarena, através da Secretaria Municipal de Cultura.	SRP: SIM
Descrição: Decoração - Eventos / Solenidades - ENVELOPAMENTO DE ESTRUTURA METÁLICA EM TECIDO TIPO HELANCA, NA COR PRETA.	Identificação: NºPregão:990452024 / UASG:980425
CatSer: 17019 - Decoração - Eventos / Solenidades	Lote/Item: /1
	Ata: N/A
	Homologação: 19/11/2024 10:35
	Fonte: www.gov.br/compras/pt-br
	Quantidade: 7.540
	Unidade: UN
	UF: PA

CNPJ	Razão Social do Fornecedor	Valor da Proposta Final
47.817.439/0001-75	ADT EVENTOS E DECORACAO LTDA	R\$ 9,70
Marca: Fabricante: Fabricante não informado Modelo: Descrição: Descrição não informada		
Endereço: ,		
12.524.290/0001-51	M N DA SILVA YOSHITOME LTDA	R\$ 10,00
VENCEDOR		
Marca: Fabricante: Fabricante não informado Modelo: Descrição: Descrição não informada		
Endereço: ,		



CNPJ	Razão Social do Fornecedor	Valor da Proposta Final
32.091.452/0001-12	M J SILVA CORREA LTDA	R\$ 24,80
Marca: Fabricante: Fabricante não informado Modelo: Descrição: Descrição não informada Endereço: ,		
42.129.716/0001-33	W V SERVICOS LTDA	R\$ 25,00
Marca: Fabricante: Fabricante não informado Modelo: Descrição: Descrição não informada Endereço: ,		
15.534.401/0001-07	MOREIRA GODOY COMERCIO E SERVICOS EIRELI	R\$ 31,18
Marca: Fabricante: Fabricante não informado Modelo: Descrição: Descrição não informada Estado: PA Cidade: Belém Endereço: TV DR. ENEAS PINHEIRO, 2462 Nome de Contato: PATRICIA Telefone: (91) 3276-7194 Email: contato@businessbel.com		
49.286.066/0001-89	EMPORIO EVENTUALL LTDA	R\$ 34,76
Marca: Fabricante: Fabricante não informado Modelo: Descrição: Descrição não informada Endereço: ,		
51.475.492/0001-02	UNITY SOLUCOES E SERVICOS LTDA	R\$ 40.000,00
Marca: Fabricante: Fabricante não informado Modelo: Descrição: Descrição não informada Endereço: ,		

Preço (Compras Governamentais) 4: Preço do Fornecedor Vencedor

R\$ 33,00

Inc. I Art. 5º da IN 65 de 07 de Julho de 2021 (Lei nº 14.133)

CNPJ: 81.140.303/0001-01	Data: 17/09/2024 08:00
Órgão: PREFEITURA MUNICIPAL DE ITAPOA	Modalidade: Pregão Eletrônico
Objeto: Contratação de empresa especializada em confecção de figurinos e acessórios, conforme especificações do edital e seus anexos	SRP: SIM
Descrição: Tecido - Tecido Material: Helanca , Cor: Variada , Largura: 1,15 M, Comprimento: 1,85	Identificação: N°Pregão:900392024 / UASG:989985
CatMat: 601085 - Tecido - Material: Helanca Cor: Variada Largura: 1,15 M Comprimento: 1,85 M	Lote/Item: /14
	Ata: N/A
	Homologação: 30/09/2024 11:29
	Fonte: www.gov.br/compras/pt-br
	Quantidade: 9
	Unidade: Metro
	UF: SC



CNPJ	Razão Social do Fornecedor	Valor da Proposta Final		
52.241.428/0001-20 *VENCEDOR*	L C MENON LTDA	R\$ 33,00		
Marca: própria Fabricante: Fabricante não informado Modelo: própria Descrição: Descrição não informada				
Endereço: ,				
17.119.770/0001-50	RACA & DANCIN CONFECÇOES LTDA	R\$ 40,00		
Marca: Própria/Própria Fabricante: Fabricante não informado Modelo: Tecido Helanca Descrição: Descrição não informada				
Estado: SP	Cidade: Presidente Prudente	Endereço: AV JOAQUIM CONSTANTINO, 4063	Telefone: (18) 3221-9878	Email: focuscon@terra.com.br

Preço (Compras Governamentais) 5: Preço do Fornecedor Vencedor

R\$ 10,64

Inc. I Art. 5º da IN 65 de 07 de Julho de 2021 (Lei nº 14.133)

CNPJ: 92.242.080/0001-00	Data: 09/09/2024 08:47
Órgão: MINISTÉRIO DA EDUCAÇÃO Universidade Federal de Pelotas Pró-Reitoria Administrativa	Modalidade: Dispensa
Objeto: Aquisição de Tecidos e Aviamentos	SRP: NÃO
Descrição: Tecido - Tecido Material: Helanca , Cor: Variada , Largura: 1,15 M, Comprimento: 1,85	Identificação: Dispensa de Licitação Nº 90041/2024 / UASG: 154047
CatMat: 601085 - Tecido - Material: Helanca Cor: Variada Largura: 1,15 M Comprimento: 1,85 M	Lote/Item: /1
	Ata: N/A
	Homologação: 23/09/2024 11:51
	Fonte: www.gov.br/compras/pt-br
	Quantidade: 70
	Unidade: Metro
	UF: RS

CNPJ	Razão Social do Fornecedor	Valor da Proposta Final		
18.386.337/0001-44 *VENCEDOR*	SILVENINA UNIFORMES LTDA	R\$ 10,64		
Marca: 4K Fabricante: Fabricante não informado Modelo: 4K Descrição: Tecido - Tecido Material: Helanca , Cor: Variada , Largura: 1,15 M, Comprimento: 1,85				
Estado: DF	Cidade: Brasília	Endereço: QUADRA QI 2 LOTES 31/33, SOBRELLOJA, 1B	Telefone: (61) 3037-6222	Email: silveninauniformes@gmail.com
29.290.196/0001-88	LUCAS GUZZARDI 11061862909	R\$ 500,00		
Marca: Fabricante: Fabricante não informado Modelo: Descrição: Descrição não informada				
Estado: PR	Cidade: Curitiba	Endereço: R ARNALDO GUSI, 360	Telefone: (41) 8882-3752	Email: lucasguzzardi@gmail.com

Preço (Outros Entes Públicos) 1: Preço do Fornecedor Vencedor

R\$ 8,50

Inc. II Art. 5º da IN 65 de 07 de Julho de 2021 (Lei nº 14.133)



Órgão: MUNICIPIO DE TAIACU

Data: 04/11/2024 09:46

Objeto: AQUISICAO DE MATERIAIS PARA ENFEITES NATALINOS PARA DECORACOES DAS PRACAS EM CELEBRACAO DAS FESTIVIDADES DE FIM DE ANO NO MUNICIPIO DE TAIACU.

Modalidade: Dispensa

SRP: NÃO

Descrição: HELANCA LIGHT 100 PES BCO - HELANCA LIGHT 100 PES BCO

Identificação: 44544690000115-1-000145/2024

Lote/Item: 1/11

Ata: N/A

Homologação: 13/11/2024 00:00

Fonte: <https://www.gov.br/pncp/pt-br>

Quantidade: 20

Unidade: METRO

UF: SP

CNPJ	Razão Social do Fornecedor	Valor da Proposta Final
08.877.663/0001-09 *VENCEDOR*	ROSOLEN - COMERCIO DE MALHAS E TECIDOS LTDA	R\$ 8,50
Marca:		
Fabricante: Fabricante não informado		
Modelo:		
Descrição: Descrição não informada		
Estado: SP	Cidade: Ribeirão Preto	Endereço: AV DA SAUDADE, 881
		Telefone: (16) 3961-3969/ (16) 3289-6160
		Email: rosolentextil@rosolentextil.com.br

Preço (Outros Entes Públicos) 2: Preço do Fornecedor Vencedor

R\$ 17,75

Inc. II Art. 5º da IN 65 de 07 de Julho de 2021 (Lei nº 14.133)

Órgão: MUNICIPIO DE SANTA FE DO SUL

Data: 16/09/2024 08:24

Objeto: AQUISIÇÃO DE TECIDOS PARA CONFECCIONAR FIGURINOS PARA ATIVIDADE NAS AULAS DE ARTES DA ESCOLA MUNICIPAL ROSIMARES CAMARGO BENITEZ.

Modalidade: Dispensa

SRP: NÃO

Descrição: HELANCA - TECIDO - HELANCA - TECIDO

Identificação: 45138070000149-1-001132/2024

Lote/Item: 1/1

Ata: N/A

Homologação: 06/09/2024 00:00

Fonte: <https://www.gov.br/pncp/pt-br>

Quantidade: 30

Unidade: METRO

UF: SP

CNPJ	Razão Social do Fornecedor	Valor da Proposta Final
04.155.962/0001-70 *VENCEDOR*	THEREZA M.L. PIMENTA-SANTA FE DO SUL	R\$ 17,75
Marca:		
Fabricante: Fabricante não informado		
Modelo:		
Descrição: Descrição não informada		
Endereço:		



Preço Site de Domínio Amplo 1**R\$ 17,90***Inc. III Art. 5º da IN 65 de 07 de Julho de 2021 (Lei nº 14.133)*

Site: Amazon (<https://www.amazon.com.br/>)
Produto: Tecido Malha Helanca Light Branco - 1,80m de largura 100% poliéster (HL-23)
Descrição: Anexo 61
Data/Hora Inclusão: 03/02/2025 17:02:26
CNPJ: 15.436.940/0001-03
Telefone: 0800-038-0541
Url: https://www.amazon.com.br/Tecido-Malha-Helanca-Light-Branco/dp/B0BVG8WZMV?source=ps-sl-shoppingads-lpcontext&ref_=fplfs&pssc=1&smid=A3Y8022IE19WA

Preço Site de Domínio Amplo 2**R\$ 16,99***Inc. III Art. 5º da IN 65 de 07 de Julho de 2021 (Lei nº 14.133)*

Site: Mercado Livre
Produto: Tecido Helanca 1m Por 1,85m Dry Fit
Descrição: Anexo 62
Data/Hora Inclusão: 03/02/2025 17:02:29
CNPJ: 03.007.331/0001-41
Telefone:
Url: https://produto.mercadolivre.com.br/MLB-3778866363-tecido-helanca-1m-por-185m-dry-fit-_JM?matt_tool=18956390&utm_source=google_shopping&utm_medium=organic

Preço Site de Domínio Amplo 3**R\$ 9,49***Inc. III Art. 5º da IN 65 de 07 de Julho de 2021 (Lei nº 14.133)*

Site: O Mundo Dos Tecidos
Produto: 1 Metro Tecido Helanca Light Malha De Forro 1,00x1,60m
Descrição: Anexo 63
Data/Hora Inclusão: 03/02/2025 17:02:33
CNPJ:
Telefone:
Url: https://www.omundodostecidos.com.br/tecidos/helanca-light/1-metro-tecido-helanca-light-malha-de-forro-1-00x1-80m?variant_id=891&srsId=AfmBOoqmjJ050WINWAuIIABg3oS14IRzR2hjmXapsLO9WxAfinQeYG8lF0

Preço Site de Domínio Amplo 4**R\$ 16,50***Inc. III Art. 5º da IN 65 de 07 de Julho de 2021 (Lei nº 14.133)*

Site: 104 Tecidos
Produto: Helanca Light Vinho - 100% Poliéster - 1,60 Metros De Largura - 120g/m² (1,10)
Descrição: Anexo 64
Data/Hora Inclusão: 03/02/2025 17:02:41
CNPJ:
Telefone:
Url: <https://www.104tecidos.com/produtos/helanca-light-vinho/?variant=354235000&pf=mc>

Preço Site de Domínio Amplo 5**R\$ 8,99***Inc. III Art. 5º da IN 65 de 07 de Julho de 2021 (Lei nº 14.133)*

Site:
Produto: Tecido Malha Helanca Light Marrom
Descrição:
Data/Hora Inclusão: 03/02/2025 17:02:45
CNPJ:
Telefone:
Url:



Preço Estimado: R\$ 24,47 (un)

Percentual: -

Preço Estimado Calculado: R\$ 24,47

Média dos Preços Obtidos: R\$ 24,47

Quantidade	Descrição	Observação
200 1 UNIDADE	FIO PARA COSTURA MODELO: FIO PARA OVERLOCK 167/48. COR: AZUL ROYAL. COMPOSIÇÃO: POLIÉSTER 500 GRAMA S	

Preço Site de Domínio Amplo 1**R\$ 35,50***Inc. III Art. 5º da IN 65 de 07 de Julho de 2021 (Lei nº 14.133)***Site:** Mercado Livre**Produto:** Fio Overloque Branca 500g Franjart**Descrição:** Anexo 65**Data/Hora Inclusão:** 03/02/2025 17:09:35**CNPJ:** 03.007.331/0001-41**Telefone:****Url:** https://produto.mercadolivre.com.br/MLB-4913340390-fio-overloque-branca-500g-_JM?matt_tool=18956390&utm_source=google_shopping&utm_medium=organic**Preço Site de Domínio Amplo 2****R\$ 29,90***Inc. III Art. 5º da IN 65 de 07 de Julho de 2021 (Lei nº 14.133)***Site:** Shopee**Produto:** Fio para Overlock 500 gramas**Descrição:** Anexo 66**Data/Hora Inclusão:** 03/02/2025 17:09:40**CNPJ:** 35.635.824/0001-12**Telefone:****Url:** https://shopee.com.br/product/373794883/3384554121?gads_t_sig=VTJGc2RHVmtYMTlxTFVSVVRrdENkWWp3RFo3Mkw5czd4Z0hzdEF1WVFiBENLUVorcFBwU1BZOFFaSDILYklFbllkktOaCtJaTlIRk5pdXJBsm9DMmhSdUg3RnNKdDU3NzQ1NlVBaG50blpTck5GMGZmYUtMSE1Ld01BZHhCdTA**Preço Site de Domínio Amplo 3****R\$ 32,45***Inc. III Art. 5º da IN 65 de 07 de Julho de 2021 (Lei nº 14.133)***Site:** Mercado Livre**Produto:** Fio De Overlock Bonfio 500gr - Branco**Descrição:** Anexo 67**Data/Hora Inclusão:** 03/02/2025 17:09:42**CNPJ:** 03.007.331/0001-41**Telefone:****Url:** https://www.mercadolivre.com.br/fio-de-overlock-bonfio-500gr-branco/p/MLB34727810?matt_tool=18956390&utm_source=google_shopping&utm_medium=organic&pdp_filters=item_id%3A500gr-branco&from=gshop**Preço Site de Domínio Amplo 4****R\$ 27,90***Inc. III Art. 5º da IN 65 de 07 de Julho de 2021 (Lei nº 14.133)***Site:** Shopee**Produto:** FIO DE OVERLOCK CONE 500 gr**Descrição:** Anexo 68**Data/Hora Inclusão:** 03/02/2025 17:09:46**CNPJ:** 35.635.824/0001-12**Telefone:****Url:** https://shopee.com.br/product/395832606/16141222368?gads_t_sig=VTJGc2RHVmtYMTlxTFVSVVRrdENkVHhQ3ZkZSUTMmR3pBWMZnZdrnRBMUpYmHRhcFU2Mi9VbTV4cHZCQnhvUlRjZkhWSHZDUEFPYXVoc1B2U2RiR3RSE9IK1pMZkRPcHIFZlFjMW1QanAzR2gvUlF2Vml0V1JoNEo2cnRQekZCczNKd1FPeGZ5Y0k2UFJlSTZHRnN3PT0

Preço Site de Domínio Amplo 5**R\$ 29,90***Inc. III Art. 5º da IN 65 de 07 de Julho de 2021 (Lei nº 14.133)*

Site: Empório das Artesãs
Produto: Fio Para Overlock 500g (Caramelo)
Descrição: Anexo 69
Data/Hora Inclusão: 03/02/2025 17:09:49
CNPJ:
Telefone:
Url: <https://www.emporioidasartesas.com.br/produtos/fio-para-overlock-500g/?variant=159395086&pf=mc>

Preço Site de Domínio Amplo 6**R\$ 31,33***Inc. III Art. 5º da IN 65 de 07 de Julho de 2021 (Lei nº 14.133)*

Site: Mercado Livre
Produto: Fio De Overlock Cone 500 Gr ESTIKA
Descrição: Anexo 70
Data/Hora Inclusão: 03/02/2025 17:10:01
CNPJ: 03.007.331/0001-41
Telefone:
Url: https://produto.mercadolivre.com.br/MLB-3390178962-fio-de-overlock-cone-500-gr-_JM?matt_tool=18956390&utm_source=google_shopping&utm_medium=organic

Preço Site de Domínio Amplo 7**R\$ 22,00***Inc. III Art. 5º da IN 65 de 07 de Julho de 2021 (Lei nº 14.133)*

Site: Shopee
Produto: Fio Overloque 500g - 1 Cone Branco, Preto ou Colorido
Descrição: Anexo 71
Data/Hora Inclusão: 03/02/2025 17:10:05
CNPJ: 35.635.824/0001-12
Telefone:
Url: https://shopee.com.br/product/1006407329/22797306284?gads_t_sig=VTJGc2RHVmtYMTlxTFVSVVRrdENkWHIFU0hvQlZFVENpb1FnT09uNDlDSIFlak9NK3REcVdCSmhxWE5KOFJPamRld1lkZHp2NVVRnUmRVYW82cjIrREhGL1dwbHpiK0lrY1c4ODVNbkUrVUJsVEpBT1ZJNktZdkdKYnFjS2ovQ0ZkenRlZ3pTR0tzUUU6TUdFTWxXUEdRPT0

Preço Site de Domínio Amplo 8**R\$ 23,80***Inc. III Art. 5º da IN 65 de 07 de Julho de 2021 (Lei nº 14.133)*

Site: Tsg Têxtil
Produto: Fio De Overlock Branco 500g
Descrição: Anexo 72
Data/Hora Inclusão: 03/02/2025 17:10:08
CNPJ:
Telefone:
Url: https://www.tsgtextil.com/8sngfztvz-fio-para-overlock-kron-500g-branco?utm_source=Site&utm_medium=GoogleMerchant&utm_campaign=GoogleMerchant&srsltid=AfmBOooENa3yvJm_xKIcqdVdT_QW_d_xvM5ncCeU_8z6voCXPh8fadYOsjo



Preço Site de Domínio Amplo 9

R\$ 12,90

Inc. III Art. 5º da IN 65 de 07 de Julho de 2021 (Lei nº 14.133)

Site: Armarinho Saint Germain Ltda**Produto:** Fio Para Overlock Linha Brás 100% Poliéster 500g - Preto**Descrição:** Anexo 73**Data/Hora Inclusão:** 03/02/2025 17:10:15**CNPJ:****Telefone:****Url:** https://www.armarinhosaintgermain.com.br/linhas-e-fios/fio-overlock/fio-para-overlock-linha-bras-100-poliester-500g?variant_id=10875&parceiro=7797&srsrtid=AfmBOop0LNiK1u0UPZcnRD7qvF5Ta6k1Ds78QABADN15z5p3u0W3ZqCjd-A**Preço Site de Domínio Amplo 10**

R\$ 11,50

Inc. III Art. 5º da IN 65 de 07 de Julho de 2021 (Lei nº 14.133)

Site: Dfstortorelli**Produto:** Fio Branco 500g- Overlock E Galoneira**Descrição:** Anexo 74**Data/Hora Inclusão:** 03/02/2025 17:10:19**CNPJ:****Telefone:****Url:** <https://dfstortorelli.com.br/produtos/fio-branco-500g-overlock-e-galoneira/?variant=613016065&pf=mc>**Preço Site de Domínio Amplo 11**

R\$ 12,00

Inc. III Art. 5º da IN 65 de 07 de Julho de 2021 (Lei nº 14.133)

Site: Dfstortorelli**Produto:** Fio Preto 500g- Overlock E Galoneira**Descrição:** Anexo 75**Data/Hora Inclusão:** 03/02/2025 17:10:24**CNPJ:****Telefone:****Url:** <https://dfstortorelli.com.br/produtos/fio-preto-500g-overlock-e-galoneira/?variant=613016070&pf=mc>**Item 20: LINHA PARA COSTURA RETA 100 % POLIÉSTER FIO 120 TUBO 2000 JARDAS.****Preço Estimado:** R\$ 5,90 (un)**Percentual:** -**Preço Estimado Calculado:** R\$ 5,90**Média dos Preços Obtidos:** R\$ 5,90

Quantidade	Descrição	Observação
50 Unidades	LINHA PARA COSTURA RETA 100 % POLIÉSTER FIO 120 TUBO 2000 JARDAS.	

Preço (Compras Governamentais) 1: Preço do Fornecedor Vencedor

R\$ 5,98

Inc. I Art. 5º da IN 65 de 07 de Julho de 2021 (Lei nº 14.133)



CNPJ: 10.817.343/0001-05

Órgão: MINISTÉRIO DA EDUCAÇÃO

Secretaria Executiva

Subsecretaria de Planejamento e Orçamento

Instituto Federal de Educação, Ciência e Tecnologia de Rondônia

Objeto: Aquisição de materiais para os cursos FIC do Programa Mulheres Mil.

Descrição: LINHA COSTURA, MATERIAL 100% POLIÉSTER, COR AZUL CLARO, CARACTERÍSTICAS ADICIONAIS FIO OVERLOQUE, TEXTURIZADO - LINHA COSTURA, MATERIAL 100% POLIÉSTER, COR AZUL CLARO, CARACTERÍSTICAS ADICIONAIS FIO OVERLOQUE, TEXTURIZADO

CatMat: 392340 - Linha Costura - Material: 100% Poliéster | Cor: Azul Claro | Características Adicionais: Fio Overloque, Texturizado

Data: 06/12/2024 15:00

Modalidade: Dispensa Eletrônica

SRP: NÃO

Identificação: Dispensa de Licitação Nº 90152/2024 / UASG: 158148

Lote/Item: /18

Ata: N/A

Homologação: 18/12/2024 12:31

Fonte: www.gov.br/compras/pt-br

Quantidade: 140

Unidade: Rolo 1.000,00 M

UF: RO

CNPJ	Razão Social do Fornecedor	Valor da Proposta Final
18.386.337/0001-44 *VENCEDOR*	SILVENINA UNIFORMES LTDA Marca: TRICHE Fabricante: Fabricante não informado Modelo: TRICHE Descrição: Linha Costura - Linha Costura Material: 100% Poliéster, Cor: Azul Claro, Características Adicionais: Fio Overloque, Texturizado	R\$ 5,98
Estado: DF	Cidade: Brasília	Endereço: QUADRA QI 2 LOTES 31/33, SOBRELOJA, 1B
Telefone: (61) 3037-6222	Email: silveninauniformes@gmail.com	
12.438.376/0001-61	DETALHES LIVRARIA & AVIAMENTOS EIRELI Marca: Fabricante: Fabricante não informado Modelo: Descrição: Descrição não informada	R\$ 5,99
Estado: RO	Cidade: Vilhena	Endereço: AV MAJOR AMARANTE, 2284
Telefone: (69) 3321-1623		
16.903.441/0001-33	I. P. S. ROSA ASSESSORIA Marca: similar Fabricante: Fabricante não informado Modelo: similar Descrição: Descrição não informada	R\$ 18,00
Endereço:		

Preço (Compras Governamentais) 2: Preço do Fornecedor Vencedor

R\$ 5,95

Inc. I Art. 5º da IN 65 de 07 de Julho de 2021 (Lei nº 14.133)

Órgão: PREFEITURA MUNICIPAL DE MONTE ALTO/SP
Objeto: Registro de preços de artigo de amarrinhos para os Projetos CAAC e CLAREAR
Descrição: Linha costura - Linha de costura, poliéster, nº 120, com 2000 jardas.
CatMat: 272277 - Linha Costura - Material: Poliéster | Comprimento: 1.828 M | Número: 120 | Aplicação: Costura

Data: 06/09/2024 08:00
Modalidade: Pregão Eletrônico
SRP: SIM
Identificação: NºPregão:901282024 / UASG:986727
Lote/Item: /11
Ata: N/A
Homologação: 30/09/2024 14:51
Fonte: www.gov.br/compras/pt-br
Quantidade: 15
Unidade: Unidade
UF: SP



CNPJ	Razão Social do Fornecedor	Valor da Proposta Final
03.853.315/0001-70 *VENCEDOR*	CHRISTOFORO & CHRISTOFORO LTDA	R\$ 5,95
Marca: CIRCULO Fabricante: Fabricante não informado Modelo: CIRCULO Descrição: Descrição não informada		
Estado: SP	Cidade: Guariba	Endereço: R NOVE DE JULHO, 738
Nome de Contato: Luciana	Telefone: (16) 3251-2102	Email: lucianamariachristoforo@gmail.com
00.008.089/0001-32	COMPOSE TECIDOS LTDA	R\$ 6,97
Marca: fiolinhas Fabricante: Fabricante não informado Modelo: linha 120 - 2000jds Descrição: Descrição não informada		
Endereço: AVENIDA DA INDUSTRIA, 633	Nome de Contato: GISELE	Telefone: (19) 3458-2245
		Email: gilocali@yahoo.com.br
03.851.189/0001-14	HABIB DECORACOES DE ITAJUBA LTDA	R\$ 8,50
Marca: Bon fio Fabricante: Fabricante não informado Modelo: Linha de costura Descrição: Descrição não informada		
Estado: MG	Cidade: Itajubá	Endereço: RUA DOUTOR AMERICO DE OLIVEIRA, 167
		Telefone: (35) 3622-4866
		Email: contabilex@contabilex.net
11.527.107/0001-09	ROSANA MARIA ZAQUEO BIGATAO	R\$ 9,99
Marca: SETTA Fabricante: Fabricante não informado Modelo: CONFORME O TERMO DE REFERENCIA Descrição: Descrição não informada		
Estado: SP	Cidade: José Bonifácio	Endereço: AV 9 DE JULHO, 1110
		Telefone: (17) 3245-3442
		Email: josevolpi@netnew.com.br
15.351.282/0001-49	ZANATTA DECORACOES LTDA	R\$ 35,00
Marca: Linha Fabricante: Fabricante não informado Modelo: - Descrição: Descrição não informada		
Endereço: ,		

Preço (Outros Entes Públicos) 1: Preço do Fornecedor Vencedor

R\$ 6,41

Inc. II Art. 5º da IN 65 de 07 de Julho de 2021 (Lei nº 14.133)

Órgão: FUNDACAO UNIVERSIDADE DO ESTADO DE SC UDESC / 68 - Reitoria	Data: 12/11/2024 14:00
Objeto: AQUISIÇÃO DE TECIDOS, AVIAMENTOS E MATERIAIS PARA ARTESANATO – TODA A UDESC	Modalidade: Pregão - Eletrônico
	SRP: NÃO
Descrição: LINHA DE COSTURA LINHA DE COSTURA - EM CONE Linha Para Costura. Linha Fio 120, com 2000 jardas/ 1828 m. Composição ajustável: 100% Poliéster. Cores diversas a definir. (Marca de referência: Sancris). - LINHA DE COSTURA LINHA DE COSTURA - EM CONE Linha Para Costura. Linha Fio 120, com 2000 jardas/ 1828 m. Composição ajustável: 100% Poliéster. Cores diversas a definir. (Marca de referência: Sancris).	Identificação: 83891283000136-1-001302/2024
	Lote/Item: 1/36
	Ata: N/A
	Homologação: 19/12/2024 00:00
	Fonte: https://www.gov.br/pncp/pt-br
	Quantidade: 4.533
	Unidade: Peça
	UF: SC



CNPJ	Razão Social do Fornecedor	Valor da Proposta Final
22.719.411/0001-74 *VENCEDOR*	VILA BARCELONA COMERCIO DE SUPRIMENTOS E EQUIPAMENTOS EIRELI	R\$ 6,41
Marca:		
Fabricante:	Fabricante não informado	
Modelo:		
Descrição:	Descrição não informada	
Estado:	Cidade:	Endereço:
SP	São Caetano do Sul	R VOTORANTIM, 300
		Telefone:
		(11) 3565-3241/ (11) 4227-5078
		Email:
		cadastro@somatecontabilidade.com.br

Preço (Outros Entes Públicos) 2: Preço do Fornecedor Vencedor**R\$ 5,85**

Inc. II Art. 5º da IN 65 de 07 de Julho de 2021 (Lei nº 14.133)

Órgão:	MUNICIPIO DE ITAPETININGA / 15.2024 - SECRETARIA DE GOVERNO	Data:	11/11/2024 15:00
Objeto:	Solicitamos a compra dos itens abaixo, que serão utilizados nos dois cursos de costura, em parceria com o FUSSP.	Modalidade:	Dispensa
		SRP:	NÃO
Descrição:	CONE DE LINHA PARA COSTURA 120 POLIESTER COM 2000 JARDAS-(APROXIMADO 1.829 METROS) - CONE DE LINHA PARA COSTURA 120 POLIESTER COM 2000 JARDAS-(APROXIMADO 1.829 METROS)	Identificação:	46634291000170-1-001435/2024
		Lote/Item:	1/20
		Ata:	N/A
		Homologação:	27/11/2024 00:00
		Fonte:	https://www.gov.br/pncp/pt-br
		Quantidade:	25
		Unidade:	UNIDADE
		UF:	SP

CNPJ	Razão Social do Fornecedor	Valor da Proposta Final
43.754.548/0001-30 *VENCEDOR*	CASA PEPINO LÃS E LINHAS LTDA - EPP	R\$ 5,85
Marca:		
Fabricante:	Fabricante não informado	
Modelo:		
Descrição:	Descrição não informada	
Endereço:		
,		

Preço (Outros Entes Públicos) 3: Preço do Fornecedor Vencedor**R\$ 5,90**

Inc. II Art. 5º da IN 65 de 07 de Julho de 2021 (Lei nº 14.133)

CNPJ:	23.098.510/0001-49	Data:	27/08/2024 00:00
Órgão:	MUNICIPIO DE ARAPORA	Modalidade:	Pregão - Eletrônico
Objeto:	[LICITANET] - REGISTRO DE PREÇOS para EVENTUAL e FUTURA aquisição de TECIDOS, AVIAMENTOS, PRODUTOS PARA ARTESANATO, PRODUTOS COSMÉTICOS/HIGIENE PESSOAL E DE PERFUMARIA, em atendimento as solicitações de diversas Secretarias do Município de Araporã/MG.	SRP:	SIM
Descrição:	LINHA PARA COSTURA RETA FIO 120 COM 2000 JARDAS, 100% POLIESTAR, COM 1500M, CORA ESCOLHER NO ATO DO PEDIDO. - LINHA PARA COSTURA RETA FIO 120 COM 2000 JARDAS, 100% POLIESTAR, COM 1500M, CORA ESCOLHER NO ATO DO PEDIDO.	Identificação:	23098510000149-1-000072/2024
		Lote/Item:	1/4694189
		Ata:	N/A
		Homologação:	25/09/2024 00:00
		Fonte:	https://www.gov.br/pncp/pt-br
		Quantidade:	400
		Unidade:	UN
		UF:	MG



CNPJ	Razão Social do Fornecedor	Valor da Proposta Final
04.870.674/0001-06 *VENCEDOR*	SALULU FOLHEADOS LTDA. - ME	R\$ 5,90
Marca: Fabricante: Fabricante não informado Modelo: Descrição: Descrição não informada Endereço: 		

Preço (Outros Entes Públicos) 4: Preço do Fornecedor Vencedor **R\$ 5,00**

Inc. II Art. 5º da IN 65 de 07 de Julho de 2021 (Lei nº 14.133)

Órgão: FUNDO MUNICIPAL DE EDUCACAO / 1 - FUNDO MUNICIPAL DE EDUCACAO	Data: 23/08/2024 07:30
Objeto: Registro de preços para futura e eventual aquisição de insumos de expediente educacional e recreativo em atendimento às necessidades da Secretaria Municipal de Educação para os próximos 12 (doze) meses.	Modalidade: Pregão - Eletrônico
Descrição: FIO PARA COSTURA OVERLOQUE PRETA - FIO PARA COSTURA OVERLOQUE PRETA	SRP: SIM
	Identificação: 44707469000130-1-000003/2024
	Lote/Item: 1/74
	Ata: N/A
	Homologação: 04/09/2024 00:00
	Fonte: https://www.gov.br/pncp/pt-br
	Quantidade: 6
	Unidade: UNID
	UF: GO

CNPJ	Razão Social do Fornecedor	Valor da Proposta Final
20.435.573/0001-55 *VENCEDOR*	IDEAL PAPELARIA E EMBALAGEM LTDA	R\$ 5,00
Marca: Fabricante: Fabricante não informado Modelo: Descrição: Descrição não informada Endereço: 		

Preço (Outros Entes Públicos) 5: Preço do Fornecedor Vencedor **R\$ 5,97**

Inc. II Art. 5º da IN 65 de 07 de Julho de 2021 (Lei nº 14.133)

CNPJ: 45.774.064/0001-88	Data: 15/08/2024 09:27
Órgão: MUNICIPIO DE RIO CLARO	Modalidade: Dispensa
Objeto: AQUISIÇÃO DE MATERIAIS PARA O CURSO PROFISSIONALIZANTE DE CORTE E COSTURA	SRP: NÃO
Descrição: LINHA P/COSTURA CONE 2000 JARDAS - COR PRETA - LINHA P/COSTURA CONE 2000 JARDAS - COR PRETA	Identificação: 45774064000188-1-000230/2024
	Lote/Item: 1/26851
	Ata: N/A
	Homologação: 22/08/2024 00:00
	Fonte: https://www.gov.br/pncp/pt-br
	Quantidade: 50
	Unidade: UN
	UF: SP



CNPJ	Razão Social do Fornecedor	Valor da Proposta Final		
20.353.820/0001-74 *VENCEDOR*	NOSSA COMERCIAL EIRELI	R\$ 5,97		
Marca: Fabricante: Fabricante não informado Modelo: Descrição: Descrição não informada				
Estado: SP	Cidade: São Paulo	Endereço: R AGUARAIBA, 119	Telefone: (11) 2785-0749/ (11) 2269-5308	Email: expediente.vfcontabil@gmail.com

Preço (Outros Entes Públicos) 6: Preço do Fornecedor Vencedor**R\$ 5,97***Inc. II Art. 5º da IN 65 de 07 de Julho de 2021 (Lei nº 14.133)*

CNPJ: 45.774.064/0001-88	Data: 15/08/2024 09:27
Órgão: MUNICIPIO DE RIO CLARO	Modalidade: Dispensa
Objeto: AQUISIÇÃO DE MATERIAIS PARA O CURSO PROFISSIONALIZANTE DE CORTE E COSTURA	SRP: NÃO
Descrição: LINHA P/COSTURA CONE 2000 JARDAS - COR BRANCA - LINHA P/COSTURA CONE 2000 JARDAS - COR BRANCA	Identificação: 45774064000188-1-000230/2024
	Lote/Item: 1/26852
	Ata: N/A
	Homologação: 22/08/2024 00:00
	Fonte: https://www.gov.br/pncp/pt-br
	Quantidade: 50
	Unidade: UN
	UF: SP

CNPJ	Razão Social do Fornecedor	Valor da Proposta Final		
20.353.820/0001-74 *VENCEDOR*	NOSSA COMERCIAL EIRELI	R\$ 5,97		
Marca: Fabricante: Fabricante não informado Modelo: Descrição: Descrição não informada				
Estado: SP	Cidade: São Paulo	Endereço: R AGUARAIBA, 119	Telefone: (11) 2785-0749/ (11) 2269-5308	Email: expediente.vfcontabil@gmail.com

Preço Site de Domínio Amplo 1**R\$ 6,90***Inc. III Art. 5º da IN 65 de 07 de Julho de 2021 (Lei nº 14.133)*

Site: Império das Linhas
Produto: Linha de Costura Xik 2000j - Setta
Descrição: Anexo 76
Data/Hora Inclusão: 03/02/2025 17:15:04
CNPJ:
Telefone:
Url: https://www.imperiodaslinhas.com.br/linha-de-costura-xik-2000j--setta.8279.html?srsltid=AfmBOopNGdaXSmnPoGh6SJRy40xqtXavVtMXE9MQqV4ObET1uxYXT9tWnpw



Preço Site de Domínio Amplo 2**R\$ 5,29***Inc. III Art. 5º da IN 65 de 07 de Julho de 2021 (Lei nº 14.133)*

Site: Armarinho São José
Produto: Linha Para Costura Reta Sancris Fio 120 C/ 2000 Jardas - 351-Cereja
Descrição: Anexo 77
Data/Hora Inclusão: 03/02/2025 17:15:09
CNPJ: 04.985.778/0001-58
Telefone:
Url: <https://www.armarinhosaojose.com.br/linha-para-costura-sancris-120-cone-com-2000-jardas.41374.html?srsltid=AfmBOop9qJFPNBF3wP2nOBtoRgGwmN73TiYTGxlpC46Er298W1n7CApkbW4>

Preço Site de Domínio Amplo 3**R\$ 3,88***Inc. III Art. 5º da IN 65 de 07 de Julho de 2021 (Lei nº 14.133)*

Site: Industrios
Produto: Linha Xik Poliéster 120 Setta 2000 Jardas
Descrição: Anexo 78
Data/Hora Inclusão: 03/02/2025 17:15:14
CNPJ:
Telefone:
Url: https://industrios.com.br/store/linha-setta-xik-120-2000j-589/?attribute_pa_selecione-uma-embalagem=unitaria&srsltid=AfmBOorpJvNcUVss8D9dSL38WKGj3tQviEkK4RnCFXDpDceMxHBfg0vpO2Y

Preço Site de Domínio Amplo 4**R\$ 5,65***Inc. III Art. 5º da IN 65 de 07 de Julho de 2021 (Lei nº 14.133)*

Site: Roma Aviamentos
Produto: Linha Resistente 120 P/ Costura Reta 2000 JDS
Descrição: Anexo 79
Data/Hora Inclusão: 03/02/2025 17:15:17
CNPJ:
Telefone:
Url: https://www.romaaviamentos.com.br/linha-para-costura--resistente--120--2000j--tex-27.91668.html?srsltid=AfmBOortJc_0jGZ7r3JeCABrKS7exnWt9at2TuC0FxfUD6Fg0k3z1uRpW5s

Preço Site de Domínio Amplo 5**R\$ 5,65***Inc. III Art. 5º da IN 65 de 07 de Julho de 2021 (Lei nº 14.133)*

Site: Armarinhos e Aviamentos Alfa LTDA
Produto: Linha De Costura 120 2000J Cor 061 Resistente
Descrição: Anexo 80
Data/Hora Inclusão: 03/02/2025 17:15:20
CNPJ:
Telefone:
Url: https://www.alfaaviamentos.com.br/fios-e-linhas/linhas-de-costura/linha-de-costura-120-200j-cor-061-resistente?srsltid=AfmBOoq-MSsSMVR0QTGrhEbgSrW0InDGkj982g_cslpUSDzUk0DYna-_HKs



Preço Site de Domínio Amplo 6**R\$ 5,99***Inc. III Art. 5º da IN 65 de 07 de Julho de 2021 (Lei nº 14.133)*

Site: Aviamentos São Paulo
Produto: Linha Para Costura 120 2000 Jardas Setta - 1008
Descrição: Anexo 81
Data/Hora Inclusão: 03/02/2025 17:15:23
CNPJ:
Telefone:
Url: https://www.aviamentossaopaulo.com.br/linha-de-costura-120-setta-xik-poliester-2000j_1829m--014201.13842.html?srsId=AfmBOoolwGMwiGe4SqOrhiU2fAelTxDF1VQOL_SRRS-WfSsJTTYcVKcxmbA

Preço Site de Domínio Amplo 7**R\$ 6,99***Inc. III Art. 5º da IN 65 de 07 de Julho de 2021 (Lei nº 14.133)*

Site: Silvia Armarinho
Produto: Linha Para Costura 120 2000 Jardas Setta - 2037
Descrição: Anexo 82
Data/Hora Inclusão: 03/02/2025 17:15:28
CNPJ: 45.242.195/0001-14
Telefone:
Url: <https://www.silviaarmarinho.com.br/linha-setta-xik-para-costura-100-poliester-ref-120-cone-2000-jd.2951.html?srsId=AfmBOpQAziGHiA3Dhd2usD71i3R5-Tq0K8RVrFIW-o-z2vdFbXjRpcCgT4>

Preço Site de Domínio Amplo 8**R\$ 5,19***Inc. III Art. 5º da IN 65 de 07 de Julho de 2021 (Lei nº 14.133)*

Site: Armarinho São José
Produto: Linha Para Costura Sancris 120 2000 Jardas 100% Poliéster
Descrição: Anexo 83
Data/Hora Inclusão: 03/02/2025 17:15:31
CNPJ: 04.985.778/0001-58
Telefone:
Url: https://www.armarinhosaojose.com.br/linha-para-costura-sancris-120-cone-com-2000-jardas.41486.html?srsId=AfmBOop_vImg4QZKyZ7TDwNtPKrnvELPJgIiHhn80Sc9LeJxqYlqbBeT6kI

Preço Site de Domínio Amplo 9**R\$ 5,65***Inc. III Art. 5º da IN 65 de 07 de Julho de 2021 (Lei nº 14.133)*

Site: Roma Aviamentos
Produto: Linha Resistente 120 Branca Com 2000 Jardas
Descrição: Anexo 84
Data/Hora Inclusão: 03/02/2025 17:15:35
CNPJ:
Telefone:
Url: https://www.romaaviamentos.com.br/linha-para-costura--resistente--120--2000j--tex-27.91895.html?srsId=AfmBOopWDPA9lqidzOsw2OhT_-j2reVGHH4B-vCXdulOyvqTVTYB8JDRIG8



Site: Casa das Máquinas
Produto: Linha De Costura 120 2000J Cor 030 Resistente
Descrição: Anexo 85
Data/Hora Inclusão: 03/02/2025 17:15:39
CNPJ:
Telefone:
Url: https://www.casadasmaquinascostura.com.br/produtos/linha-de-costura-resistente-030/?pf=gs&variant=377614687&srsId=AfmB0oqGdWpkeh_3axt2EhkmzGjkbKZTRSbFlnPPJk4nCBIoiQDHqICh-U0

Item 21: MINI GUARDA CHUVA FREVO PARA O CARNAVAL; COMPOSIÇÃO: TECIDO POLIÉSTER HASTE DE FERRO, CABO MADEIRA; MEDIDA: 36CM X 53CM

Preço Estimado: R\$ 17,49 (un)

Percentual: -

Preço Estimado Calculado: R\$ 17,49

Média dos Preços Obtidos: R\$ 17,49

Quantidade	Descrição	Observação
400 Unidades	MINI GUARDA CHUVA FREVO PARA O CARNAVAL; COMPOSIÇÃO: TECIDO POLIÉSTER HASTE DE FERRO, CABO MADEIRA; MEDIDA: 36CM X 53CM	

Preço (Outros Entes Públicos) 1: Preço do Fornecedor Vencedor

R\$ 18,75

Inc. II Art. 5º da IN 65 de 07 de Julho de 2021 (Lei nº 14.133)

Órgão: MUNICIPIO DE CARMO DE MINAS / 241 - Unidade Única
Objeto: Contratação de empresa especializada para o fornecimento de materiais de papelaria e escritório com a finalidade de efetivar evento de apresentação Teatro Musical no final de ano da Assistência Social do município
Descrição: Guarda Chuva Frevo 30cm Colorido - Guarda Chuva Frevo 30cm Colorido
Data: 19/11/2024 08:00
Modalidade: Dispensa
SRP: NÃO
Identificação: 18188243000160-1-000128/2024
Lote/Item: 1/5
Ata: N/A
Homologação: 21/11/2024 00:00
Fonte: <https://www.gov.br/pncp/pt-br>
Quantidade: 20
Unidade: PC
UF: MG

CNPJ	Razão Social do Fornecedor	Valor da Proposta Final
44.154.592/0001-71 *VENCEDOR*	SANTURELI DISTRIBUIDORA E SOLUCOES EMPRESARIAIS LTDA	R\$ 18,75
Marca: Fabricante: Fabricante não informado Modelo: Descrição: Descrição não informada	Telefone: (12) 8806-8031	Email: santurelidistribuidora@gmail.com
Endereço: JORGE TIBIRICA, 133		

Preço (Outros Entes Públicos) 2: Preço do Fornecedor Vencedor

R\$ 22,00

Inc. II Art. 5º da IN 65 de 07 de Julho de 2021 (Lei nº 14.133)



Órgão: MUNICIPIO DE SAO MIGUEL ARCANJO

Data: 05/08/2024 09:00

Objeto: Aquisição de acessórios do balé para apresentação cultural do Projeto Bale Social no Auditório Municipal "Teresa Marchesin Florioli" durante a realização do Congresso de Educação da Rede Municipal de Ensino.

Modalidade: Dispensa

SRP: NÃO

Descrição: GUARDA CHUVA - DE FREVO - GUARDA CHUVA - DE FREVO

Identificação: 46634333000173-1-001046/2024

Lote/Item: 1/1

Ata: N/A

Homologação: 31/07/2024 00:00

Fonte: <https://www.gov.br/pncp/pt-br>

Quantidade: 8

Unidade: UNIDADE

UF: SP

CNPJ	Razão Social do Fornecedor	Valor da Proposta Final
06.980.229/0001-16 *VENCEDOR*	ABRACADABRA COMERCIO DE ARTIGOS PARA MAGICAS E BALE LTDA. Marca: Fabricante: Fabricante não informado Modelo: Descrição: Descrição não informada	R\$ 22,00
Estado: SP	Cidade: São Paulo	Endereço: LAD PORTO GERAL, 55
		Telefone: (011) 3242-4649

Preço (Outros Entes Públicos) 3: Preço do Fornecedor Vencedor

R\$ 17,50

Inc. II Art. 5º da IN 65 de 07 de Julho de 2021 (Lei nº 14.133)

Órgão: MUNICIPIO DE RIBEIRAO VERMELHO

Data: 14/06/2024 14:10

Objeto: AQUISIÇÃO DE PRODUTOS PARA ORNAMENTAÇÃO

Modalidade: Dispensa

SRP: NÃO

Descrição: Guarda-Chuva colorido com cores variadas com tamanho aproximado de 38 centímetros e diâmetro de aproximadamente 45 centímetros, tradicional, com armação de Alumínio ou Plástico, exemplo a sombrinha de frevo. - Guarda-Chuva colorido com cores variadas com tamanho aproximado de 38 centímetros e diâmetro de aproximadamente 45 centímetros, tradicional, com armação de Alumínio ou Plástico, exemplo a sombrinha de frevo.

Identificação: 18244087000108-1-000016/2024

Lote/Item: 1/2

Ata: N/A

Homologação: 26/01/2024 00:00

Fonte: <https://www.gov.br/pncp/pt-br>

Quantidade: 250

Unidade: UNIDADE

UF: MG

CNPJ	Razão Social do Fornecedor	Valor da Proposta Final
01.956.142/0001-90 *VENCEDOR*	PRIMA LETTERA PAPELARIA LTDA. Marca: Marca não informada Fabricante: Fabricante não informado Descrição: Descrição não informada	R\$ 17,50
Estado: MG	Cidade: Lavras	Endereço: RUA SANT' ANNA, 176
		Telefone: (35) 3821-5314
		Email: claretcarlos@bol.com.br

Preço (Outros Entes Públicos) 4: Preço do Fornecedor Vencedor

R\$ 19,95

Inc. II Art. 5º da IN 65 de 07 de Julho de 2021 (Lei nº 14.133)



CNPJ: 76.205.806/0001-88

Órgão: Município de Toledo

Objeto: Registro de Preços, pelo período de 12 (doze) meses, para eventual aquisição de material educativo, esportivo, recreativo e artigos circenses para a Secretaria Municipal da Educação, com possibilidade de prorrogação por igual período.

Descrição: Mini guarda chuva frevo sombrinha carnaval tamanho aberto 50 cm - Mini guarda chuva frevo sombrinha carnaval tamanho aberto 50 cm, tamanho total fechado 38 cm.

Data: 13/05/2024 00:00

Modalidade: Pregão Registro de Preços

SRP: SIM

Identificação: MT-422024-Pregão Registro de Preços

Lote/Item: 131/1

Ata: [Link Ata](#)

Fonte: <https://equiplano.toledo.pr.gov.br:7443/transparencia/licitacoes>

Quantidade: 15

UF: PR

CNPJ	Razão Social do Fornecedor	Valor da Proposta Final
14.208.959/0001-21 *VENCEDOR*	14.208.959 KARINA RAQUELE QUINTEIRO MARCO	R\$ 19,95
Marca: Marca não informada Fabricante: Fabricante não informado Descrição: Descrição não informada Endereço: ,		

Preço (Outros Entes Públicos) 5: Preço do Fornecedor Vencedor

R\$ 13,99

Inc. II Art. 5º da IN 65 de 07 de Julho de 2021 (Lei nº 14.133)

Órgão: MUNICIPIO DE TRABIJU	Data: 20/03/2024 15:23
Objeto: AQUISIÇÃO DE ITENS DIVERSOS DECORATIVOS E TEMÁTICOS PARA OS FESTEJOS CARNAVALESCOS.	Modalidade: Dispensa
Descrição: GUARDA CHUVA FREVO EVA - CARNAVAL - GUARDA CHUVA FREVO EVA - CARNAVAL	SRP: NÃO
	Identificação: 01572597000101-1-000026/2024
	Lote/Item: 1/2
	Ata: N/A
	Homologação: 07/02/2024 00:00
	Fonte: https://www.gov.br/pncp/pt-br
	Quantidade: 6
	Unidade: UNIDADE
	UF: SP

CNPJ	Razão Social do Fornecedor	Valor da Proposta Final
04.631.905/0001-10 *VENCEDOR*	ELIANA DA SILVA MENDES	R\$ 13,99
Marca: Marca não informada Fabricante: Fabricante não informado Descrição: Descrição não informada		
Estado: SP	Cidade: Boa Esperança do Sul	Endereço: R GERALDO RAMOS, 300
		Telefone: (16) 3346-1420
		Email: eliana.li.bes@hotmail.com



Preço Site de Domínio Amplo 1**R\$ 18,70***Inc. III Art. 5º da IN 65 de 07 de Julho de 2021 (Lei nº 14.133)***Site:** Shopee**Produto:** Guarda chuva de frevo de cabeça sombrinha carnaval ambulante**Descrição:** Anexo 86**Data/Hora Inclusão:** 03/02/2025 17:18:02**CNPJ:** 35.635.824/0001-12**Telefone:****Url:** https://shopee.com.br/product/558391189/22597130758?gads_t_sig=VTJGc2RHVmtYMTlxTFVSVVRrdENkVHQ3ZkZSUTMrR3pBWmZZNzdrcnRBMjFhMEVONkZvNE5RTVZ2QlNEWXJCRHdBb0U2MmNhMkdDbS9xZFdYR3o3bExTSjBZUzh3L2pJVEtJc0U0SWFYd1pQSFZUc0xPWlJ6dnkrUkJNVdNCd081YXRmQzBZbkNYZzdtR3dyTm81bXZ3PT0**Preço Site de Domínio Amplo 2****R\$ 19,78***Inc. III Art. 5º da IN 65 de 07 de Julho de 2021 (Lei nº 14.133)***Site:** Mercado Livre**Produto:** Sombrinha Frevo Mini Guarda Chuva De Carnaval Festa Dança Importada**Descrição:** Anexo 87**Data/Hora Inclusão:** 03/02/2025 17:18:04**CNPJ:** 03.007.331/0001-41**Telefone:****Url:** https://produto.mercadolivre.com.br/MLB-3063686978-sombrinha-frevo-mini-guarda-chuva-de-carnaval-festa-danca-_JM?matt_tool=18956390&utm_source=google_shopping&utm_medium=organic**Preço Site de Domínio Amplo 3****R\$ 19,90***Inc. III Art. 5º da IN 65 de 07 de Julho de 2021 (Lei nº 14.133)***Site:** Loja Doce**Produto:** GUARDA CHUVA FREVO YDH**Descrição:** Anexo 88**Data/Hora Inclusão:** 03/02/2025 17:18:10**CNPJ:** 11.119.190/0004-20**Telefone:****Url:** <https://www.lojadoce.com.br/641278-guarda-chuva-frevo-ydh/p?idsku=641278>**Preço Site de Domínio Amplo 4****R\$ 15,00***Inc. III Art. 5º da IN 65 de 07 de Julho de 2021 (Lei nº 14.133)***Site:** Loja de 1 tudo**Produto:** Guarda chuva frevo**Descrição:** Anexo 89**Data/Hora Inclusão:** 03/02/2025 17:18:13**CNPJ:****Telefone:****Url:** <https://lojasdeumtudo.com.br/product/guarda-chuva-frevo/?srsltid=AfmBOomFxxwEVQKYwAE4P-7GAgiQtFtSJvXP4Sho4aws5qPOEgaJiQP8SU>

Preço Site de Domínio Amplo 5**R\$ 15,90***Inc. III Art. 5º da IN 65 de 07 de Julho de 2021 (Lei nº 14.133)*

Site: Ferreira Costa
Produto: Sombrinha De Frevo Pequena Und
Descrição: Anexo 90
Data/Hora Inclusão: 03/02/2025 17:18:19
CNPJ: 10.230.480/0019-60
Telefone:
Url: https://www.ferreiracosta.com/produto/245122/sombrinha-de-frevo-p-45cm-colorida-bom-comercial?srsltid=AfmBOoqCru02rdFYm1JYlms2EtwnMpcKgKH02MJgigG5s7xIPX02LAcsm7I@ion_id=222222

Preço Site de Domínio Amplo 6**R\$ 13,00***Inc. III Art. 5º da IN 65 de 07 de Julho de 2021 (Lei nº 14.133)*

Site: Importfesta
Produto: Guarda-chuva de frevo
Descrição: Anexo 91
Data/Hora Inclusão: 03/02/2025 17:18:22
CNPJ:
Telefone:
Url: https://www.importfesta.com.br/produtos/guarda-chuva-de-frevo/?srsltid=AfmBOoplzKdrhDhSMY9sqLkdP3rZ1szp_qZGtnWgQev9rAcZC-9eXiBCIM4

Preço Site de Domínio Amplo 7**R\$ 17,00***Inc. III Art. 5º da IN 65 de 07 de Julho de 2021 (Lei nº 14.133)*

Site: Aline festa
Produto: Mini Guarda Chuva Frevo Sombrinha Carnaval Festa
Descrição: Anexo 92
Data/Hora Inclusão: 03/02/2025 17:18:30
CNPJ:
Telefone:
Url: https://www.alinefestasp.com.br/MLB-1424379265-mini-guarda-chuva-frevo-estampado-festa-carnaval-1-unidade-_JM?srsltid=AfmBOoovfgRGTCmG3t_uRCw-UQfLG1gLP5-zKAXu_vTWn_jn0jtoXLYKLIY

Preço Site de Domínio Amplo 8**R\$ 15,90***Inc. III Art. 5º da IN 65 de 07 de Julho de 2021 (Lei nº 14.133)*

Site: MaxFesta
Produto: Sombrinha De Frevo lund
Descrição:
Data/Hora Inclusão: 03/02/2025 17:18:36
CNPJ: 00.655.657/0001-97
Telefone:
Url:



Item 22: TECIDO VOIL VOAL DECORATIVO PARA FESTA – 3 METRO LARGURA NAS CORES; (PRETO, VERDE, MARROM, BRANCO, ROSA, AMAREOLO, VERMELHO).

Preço Estimado: R\$ 9,72 (un)

Percentual: -

Preço Estimado Calculado: R\$ 9,72

Média dos Preços Obtidos: R\$ 9,72

Quantidade Descrição

Observação

500 Metros TECIDO VOIL VOAL DECORATIVO PARA FESTA – 3 METROS LARGURA NAS CORES; (PRETO, VERDE, MARROM, BRANCO, ROSA, AMAREOLO, VERMELHO).

Preço (Outros Entes Públicos) 1: Preço do Fornecedor Vencedor

R\$ 10,00

Inc. II Art. 5º da IN 65 de 07 de Julho de 2021 (Lei nº 14.133)

Órgão: MUNICIPIO DE CURRAIS NOVOS / 08109126000100 - Prefeitura

Data: 27/12/2024 11:26

Objeto: Contratação de empresa para aquisição de tecidos e aviamento

Modalidade: Dispensa

Descrição: TECIDO TIPO VOAL NA COR AZUL - TECIDO TIPO VOAL NA COR AZUL

SRP: NÃO

Identificação: 08109126000100-1-000521/2024

Lote/Item: 1/4

Ata: N/A

Homologação: 12/09/2024 00:00

Fonte: <https://www.gov.br/pncp/pt-br>

Quantidade: 20

Unidade: metro

UF: RN

CNPJ

Razão Social do Fornecedor

Valor da Proposta Final

35.391.519/0001-22 35.391.519 JOSELIA MARIA GOMES DA COSTA
VENCEDOR

R\$ 10,00

Marca:

Fabricante: Fabricante não informado

Modelo:

Descrição: Descrição não informada

Endereço:

,

Preço (Outros Entes Públicos) 2: Preço do Fornecedor Vencedor

R\$ 15,00

Inc. II Art. 5º da IN 65 de 07 de Julho de 2021 (Lei nº 14.133)

Órgão: MUNICIPIO DE PORTALEGRE / 1 - PREFEITURA MUNICIPAL DE PORTALEGRE

Data: 23/12/2024 16:38

Objeto: Confecção de figurinos prontos de temas natalinos e juninos destinados ao uso em eventos e apresentações teatrais, coral, poemas, cordéis e Auto de Natal, promovidas pela Prefeitura Municipal de Portalegre/RN

Modalidade: Dispensa

SRP: SIM

Descrição: VEL DE VOAL BRANCO E GRIPIM BRANCO. - VEL DE VOAL BRANCO E GRIPIM BRANCO.

Identificação: 08358053000190-1-000313/2024

Lote/Item: 1/12

Ata: N/A

Homologação: 23/12/2024 00:00

Fonte: <https://www.gov.br/pncp/pt-br>

Quantidade: 3

Unidade: UNIDADE

UF: RN



CNPJ	Razão Social do Fornecedor	Valor da Proposta Final
04.599.190/0001-66 *VENCEDOR*	D F DE S SILVA	R\$ 15,00
Marca:		
Fabricante:	Fabricante não informado	
Modelo:		
Descrição:	Descrição não informada	
Estado:	Cidade:	Endereço:
RN	Pau dos Ferros	R DA INDEPENDENCIA, 1162
		Telefone:
		(84) 3351-5583/ (84) 3351-5583
		Email:
		wells@brisanet.com.br

Preço (Outros Entes Públicos) 3: Preço do Fornecedor Vencedor**R\$ 8,90**

Inc. II Art. 5º da IN 65 de 07 de Julho de 2021 (Lei nº 14.133)

Órgão:	MUNICIPIO DE NOVA MUTUM / 1 - PREFEITURA MUNICIPAL DE NOVA MUTUM - MT	Data:	12/12/2024 09:00
Objeto:	REGISTRO DE PREÇO PARA AQUISIÇÃO DE AVIAMENTOS, MATERIAIS PARA ARTESANATO, TECIDOS EM GERAL E ARRANJOS DE FLORES ARTIFICIAIS PARA ATENDER ÀS NECESSIDADES DAS SECRETARIAS DA PREFEITURA MUNICIPAL DE NOVA MUTUM/MT	Modalidade:	Pregão - Eletrônico
Descrição:	TECIDO VOAL 3.00M - TECIDO VOAL 3.00M	SRP:	SIM
		Identificação:	24772162000106-1-000281/2024
		Lote/Item:	1/145
		Ata:	N/A
		Homologação:	19/12/2024 00:00
		Fonte:	https://www.gov.br/pncp/pt-br
		Quantidade:	95
		Unidade:	m - Metro
		UF:	MT

CNPJ	Razão Social do Fornecedor	Valor da Proposta Final
51.647.234/0001-66 *VENCEDOR*	FC DISTRIBUIDORA TEXTIL LTDA	R\$ 8,90
Marca:		
Fabricante:	Fabricante não informado	
Modelo:		
Descrição:	Descrição não informada	
Endereço:		

Preço (Outros Entes Públicos) 4: Preço do Fornecedor Vencedor**R\$ 8,37**

Inc. II Art. 5º da IN 65 de 07 de Julho de 2021 (Lei nº 14.133)

Órgão:	PM DE SEDE NOVA	Data:	11/12/2024 00:00
Objeto:	REGISTRO DE PREÇOS PARA AQUISIÇÃO DE MATERIAL DE ARTESANATO PARA AS OFICINAS DO CENTRO DE REFERÊNCIA DE ASSISTÊNCIA SOCIAL DO MUNICÍPIO DE SEDE NOVA.	Modalidade:	Pregão Lei 14.133 Eletrônico
Descrição:	TECIDO VOAL, COR LISA 100% POLIÉSTER, SENDO NAS CORES BRANCO, VERMELHO, MARROM, BEGE E PRETO. - TECIDO VOAL, COR LISA 100% POLIÉSTER, SENDO NAS CORES BRANCO, VERMELHO, MARROM, BEGE E PRETO.	SRP:	SIM
		Identificação:	71600-42-2024-PCE
		Lote/Item:	1/24
		Ata:	N/A
		Homologação:	16/12/2024 00:00
		Fonte:	https://portal.tce.rs.gov.br/aplicprod/f?p=50500:3:::NO::
		Quantidade:	300
		Unidade:	M
		UF:	RS



CNPJ	Razão Social do Fornecedor	Valor da Proposta Final
51.647.234/0001-66 *VENCEDOR*	FC DISTRIBUIDORA TEXTIL LTDA	R\$ 8,37
Marca: Fabricante: Fabricante não informado Modelo: Descrição: Descrição não informada		
Endereço: ,		

Preço (Outros Entes Públicos) 5: Preço do Fornecedor Vencedor

R\$ 16,00

Inc. II Art. 5º da IN 65 de 07 de Julho de 2021 (Lei nº 14.133)

Preço desconsiderado do cálculo. Justificativa: VALOR ACIMA DO MERCAD

Conforme Instrução Normativa Nº 65 de 07 de Julho de 2021 (Lei nº 14.133), no Artigo 3º, "A pesquisa de preços será materializada em documento que conterá: VI-Justificativas para a desconsideração de valores inconsistentes, inexequíveis ou excessivamente elevados."

CNPJ: 08.159.162/0001-89	Data: 21/11/2024 00:00
Órgão: PREFEITURA MUNICIPAL DE LAGOA DE VELHOS	Modalidade: PREGÃO ELETRÔNICO
Objeto: Aquisição de tecidos, aviamentos, artigos de banho, artigos de armarinho e artigos de artesanato destinado a suprir as necessidades da Secretaria Municipal de Administração e demais Secretarias da Prefeitura Municipal de Lagoa de Velhos/RN	SRP: NÃO
Descrição: VOAL LISO POLIESTER 3M LARGURA - VOAL LISO POLIESTER 3M LARGURA	Identificação: 00011924
	Lote/Item: 1/136
	Ata: N/A
	Homologação: 21/11/2024 00:00
	Fonte: 168.194.178.13:8079/Transparencia/
	Quantidade: 150
	Unidade: MT
	UF: RN

CNPJ	Razão Social do Fornecedor	Valor da Proposta Final
12.268.573/0001-80 *VENCEDOR*	ARMARINHO SAO SEBASTIAO LTDA.	R\$ 16,00
Marca: Fabricante: Fabricante não informado Modelo: Descrição: Descrição não informada		
Endereço: ,		

Preço (Outros Entes Públicos) 6: Preço do Fornecedor Vencedor

R\$ 16,90

Inc. II Art. 5º da IN 65 de 07 de Julho de 2021 (Lei nº 14.133)

Preço desconsiderado do cálculo. Justificativa: VALOR ACIMA DO MERCADO

Conforme Instrução Normativa Nº 65 de 07 de Julho de 2021 (Lei nº 14.133), no Artigo 3º, "A pesquisa de preços será materializada em documento que conterá: VI-Justificativas para a desconsideração de valores inconsistentes, inexequíveis ou excessivamente elevados."

CNPJ: 01.611.536/0001-06	Data: 11/11/2024 00:00
Órgão: PM DE SENADOR SALGADO FILHO	Modalidade: Processo de Dispensa
Objeto: AQUISIÇÃO DE MATERIAL PARA USO EM OFICINAS NA SALA DE COSTURA DO CRAS.	SRP: NÃO
Descrição: VOAL NA COR BRANCA, 3M DE LARGURA - VOAL NA COR BRANCA, 3M DE LARGURA	Identificação: 85700-174-2024-PRD
	Lote/Item: 1/12
	Ata: N/A
	Homologação: 11/11/2024 00:00
	Fonte: https://portal.tce.rs.gov.br/aplicprod/f?p=50500:3:::NO:::
	Quantidade: 30
	Unidade: M
	UF: RS



CNPJ	Razão Social do Fornecedor	Valor da Proposta Final
73.343.899/0001-19 *VENCEDOR*	HAVANA COMERCIO E REPRESENTACOES LTDA	R\$ 16,90
Marca:		
Fabricante:	Fabricante não informado	
Modelo:		
Descrição:	Descrição não informada	
Estado:	Cidade:	Endereço:
RS	Santa Rosa	AV SANTA CRUZ, 562
		Telefone:
		(55) 3512-4299

Preço (Outros Entes Públicos) 7: Preço do Fornecedor Vencedor**R\$ 8,70**

Inc. II Art. 5º da IN 65 de 07 de Julho de 2021 (Lei nº 14.133)

Órgão:	MUNICIPIO DE MUNHOZ / 1006 - Munhoz	Data:	29/10/2024 08:30
Objeto:	CONTRATAÇÃO DE EMPRESA PARA AQUISIÇÃO PARCELADA DE MATERIAIS PARA OFICINA DE ARTESANATO DE SERVIÇO DE CONVIVENCIA E FORTALECIMENTO DE VINCULOS DO CRAS DA PREFEITURA MUNICIPAL DE MUNHOZ, EM CONFORMIDADE COM A DESCRIÇÃO DO OBJETO E QUANTIDADES ESTIMADAS DESCRITAS NESSE TERMO DE REFERÊNCIA, CONFORME EDITAL	Modalidade:	Pregão - Eletrônico
		SRP:	SIM
Descrição:	FITA DE VOAL BORDA DE CETIM N - FITA DE VOAL BORDA DE CETIM N	Identificação:	18675934000199-1-000121/2024
		Lote/Item:	1/27
		Ata:	N/A
		Homologação:	31/10/2024 00:00
		Fonte:	https://www.gov.br/pncp/pt-br
		Quantidade:	10
		Unidade:	Unidade
		UF:	MG

CNPJ	Razão Social do Fornecedor	Valor da Proposta Final
31.486.195/0001-55 *VENCEDOR*	ALIANCA COMERCIO E DISTRIBUICAO LTDA	R\$ 8,70
Marca:		
Fabricante:	Fabricante não informado	
Modelo:		
Descrição:	Descrição não informada	
Estado:	Cidade:	Endereço:
MG	Pará de Minas	RUA JUREMA, 1621
		Nome de Contato:
		MARCELO
		Telefone:
		(37) 3237-1276
		Email:
		licita@aliancacomercio.com

Preço (Outros Entes Públicos) 8: Preço do Fornecedor Vencedor**R\$ 5,29**

Inc. II Art. 5º da IN 65 de 07 de Julho de 2021 (Lei nº 14.133)

Órgão:	MUNICIPIO DE MATA DE SAO JOAO	Data:	16/10/2024 09:00
Objeto:	[LICITANET] - Aquisição de material de expediente, pedagógico e escolar para compor o Kit Escolar, a ser utilizado pelos alunos matriculados na rede pública municipal de ensino e nas atividades da Secretaria de Educação e para atender as demais Secretarias da Prefeitura Municipal de Mata de São João / BA, e ao Fundo Municipal de Assistência Social, este a ser custeado com Recurso Federal - PSB / FNAS / MDS, BLOCO IGD - PBF / FNAS / MDS E PCF / FNAS / MDS, Recurso Estadual PSB / FEAS / PSEMC / FEAS, e com recursos próprios.	Modalidade:	Pregão - Eletrônico
		SRP:	SIM
Descrição:	TECIDO TIPO VOAL, COMPOSICÃO: 100% POLIÉSTER; LARGURA: 3M; GRAMATURA: 140G/M, CORES VARIADAS. - TECIDO TIPO VOAL, COMPOSICÃO: 100% POLIÉSTER; LARGURA: 3M; GRAMATURA: 140G/M, CORES VARIADAS.	Identificação:	13805528000180-1-000260/2024
		Lote/Item:	1/4815839
		Ata:	N/A
		Homologação:	12/11/2024 00:00
		Fonte:	https://www.gov.br/pncp/pt-br
		Quantidade:	40
		Unidade:	METRO
		UF:	BA



CNPJ	Razão Social do Fornecedor	Valor da Proposta Final
54.102.509/0001-74 *VENCEDOR*	UTEP SOLUÇÕES LTDA	R\$ 5,29
Marca: Fabricante: Fabricante não informado Modelo: Descrição: Descrição não informada		
Endereço: ,		

Preço (Outros Entes Públicos) 9: Preço do Fornecedor Vencedor

R\$ 17,73

Inc. II Art. 5º da IN 65 de 07 de Julho de 2021 (Lei nº 14.133)

Preço desconsiderado do cálculo. Justificativa: VALOR ACIMA DO MERCADO

Conforme Instrução Normativa Nº 65 de 07 de Julho de 2021 (Lei nº 14.133), no Artigo 3º, "A pesquisa de preços será materializada em documento que conterá: VI-Justificativas para a desconsideração de valores inconsistentes, inexequíveis ou excessivamente elevados."

Órgão: MUNICIPIO DE COSTA RICA	Data: 30/09/2024 09:30
Objeto: Contratacao de empresa especializada para fornecimento e instalacao de decoracao equipamentos de sonorizacao iluminacao e demais materiais necessarios para a realizacao do Projeto Primavera 2024.	Modalidade: Pregão - Eletrônico
	SRP: NÃO
Descrição: Voal rose - Voal rose	Identificação: 15389596000130-1-000191/2024
	Lote/Item: 1/28
	Ata: N/A
	Homologação: 09/10/2024 00:00
	Fonte: https://www.gov.br/pncp/pt-br
	Quantidade: 100
	Unidade: METRO QUADRADO
	UF: MS

CNPJ	Razão Social do Fornecedor	Valor da Proposta Final
18.889.038/0001-22 *VENCEDOR*	RICARDO MAGALHAES MALTA LTDA	R\$ 17,73
Marca: Fabricante: Fabricante não informado Modelo: Descrição: Descrição não informada		
Endereço: ,		

Preço (Outros Entes Públicos) 10: Preço do Fornecedor Vencedor

R\$ 11,00

Inc. II Art. 5º da IN 65 de 07 de Julho de 2021 (Lei nº 14.133)

Órgão: MUNICIPIO DE SAO PAULO DO POTENGI	Data: 15/08/2024 09:00
Objeto: Registro de Preços para aquisição futura e parcelada de artigos de armarinhos e aviamentos para atender as necessidades das secretarias do município de São Paulo do Potengi - RN, conforme especificações contidas no Anexo I.	Modalidade: Pregão - Eletrônico
	SRP: SIM
Descrição: VOAL LISO POLIESTER 3M LARGURA - VOAL LISO POLIESTER 3M LARGURA	Identificação: 08079774000161-1-000123/2024
	Lote/Item: 1/121
	Ata: N/A
	Homologação: 20/08/2024 00:00
	Fonte: https://www.gov.br/pncp/pt-br
	Quantidade: 100
	Unidade: Mt
	UF: RN



CNPJ	Razão Social do Fornecedor	Valor da Proposta Final
53.511.734/0001-00 *VENCEDOR*	TECIDOS BRAZ LTDA	R\$ 11,00
Marca: Fabricante: Fabricante não informado Modelo: Descrição: Descrição não informada Endereço: ,		

Preço (Outros Entes Públicos) 11: Preço do Fornecedor Vencedor

R\$ 11,28

Inc. II Art. 5º da IN 65 de 07 de Julho de 2021 (Lei nº 14.133)

Órgão: Fundo Municipal de Educação de Itaberaba	Data: 29/07/2024 12:02
Objeto: Registro de Preços para futura e eventual aquisição de tecidos, Espumas e materiais de armarinho, para eventuais aquisições nas ações dos projetos Atividades Institucionais das Unidades Escolares zona urbana, Campo e pré-escolas deste Município,...	Modalidade: Pregão
	SRP: SIM
Descrição: Voal (cores variadas) - Voal (cores variadas)	Identificação: 323523
	Lote/Item: 2/40
	Ata: Link Ata
	Fonte: www.portaldecompraspublicas.com.br
	Quantidade: 70
	Unidade: M
	UF: BA

CNPJ	Razão Social do Fornecedor	Valor da Proposta Final
22.321.332/0001-00 *VENCEDOR*	N V S TECIDOS E CONFECÇOES LTDA	R\$ 11,28
Marca: Vivatex Fabricante: Fabricante não informado Modelo: conforme edital Descrição: Descrição não informada Endereço: ,		

35.148.848/0001-47	BRAMBILLA E FRED A LTDA	R\$ 12,95
Marca: ARA Fabricante: Fabricante não informado Modelo: Voal (cores variadas) Descrição: Descrição não informada Endereço: ,		

54.540.753/0001-19	PH CONFECÇOES E COMERCIO DO VESTUARIO E ACESSORIOS LTDA	R\$ 21,30
Marca: PRÓPRIA Fabricante: Fabricante não informado Modelo: CONFORME EDITAL Descrição: Descrição não informada Endereço: ,		

20.257.784/0001-45	G T A ATACADO E VAREJO EIRELI	R\$ 21,30
Marca: Corttex Fabricante: Fabricante não informado Modelo: Poliester Descrição: Descrição não informada Estado: SC Cidade: São Bento do Sul Endereço: AV NEREU RAMOS, 69 Telefone: (47) 3635-4268 Email: licitasbs@gmail.com		



Inc. II Art. 5º da IN 65 de 07 de Julho de 2021 (Lei nº 14.133)

Órgão: Prefeitura Municipal de Lajeado Grande	Data: 22/05/2024 14:17
Objeto: Registro de preços para futura e eventual aquisição de tecidos, aviamentos e outros materiais, para atender as necessidades das secretarias municipais de Lajeado Grande.	Modalidade: Pregão
Descrição: VOAL TECIDO 100% POLIÉSTER 2,80M LARGURA (CORES DIVERSAS) - VOAL TECIDO 100% POLIÉSTER 2,80M LARGURA (CORES DIVERSAS)	SRP: SIM
	Identificação: 304661
	Lote/Item: 1/89
	Ata: Link Ata
	Fonte: www.portaldecompraspublicas.com.br
	Quantidade: 500
	Unidade: M
	UF: SC

CNPJ	Razão Social do Fornecedor	Valor da Proposta Final
81.784.654/0001-55 *VENCEDOR*	MAQUIMALHAS COM. E REPRESENTACOES LTDA Marca: CORTEX Fabricante: Fabricante não informado Modelo: VOAL 2,80M LARGURA Descrição: Descrição não informada Endereço: ,	R\$ 7,75
03.652.444/0001-08	JUCAR ESPORTES LTDA Marca: Marca não informada Fabricante: Fabricante não informado Descrição: Descrição não informada Endereço: ,	R\$ 7,77
01.816.922/0001-34	TECIMAIS COM. TECIDOS E AVIAMENTOS LTDA ME Marca: Marca não informada Fabricante: Fabricante não informado Descrição: Descrição não informada Endereço: ,	R\$ 11,00
41.505.867/0001-86	RIOTEX INDUSTRIA E COMERCIO ATACADISTA LTDA Marca: Marca não informada Fabricante: Fabricante não informado Descrição: Descrição não informada Endereço: ,	R\$ 13,00
11.234.029/0001-54	SIMONE KACIANO DE ARAUJO Marca: Marca não informada Fabricante: Fabricante não informado Descrição: Descrição não informada Estado: PR Cidade: Candió Endereço: AV JOSE ANTUNES FABRICIO, 2458 Telefone: (42) 3638-2047/ (42) 3638-1175 Email: melaniaaviamentos@hotmail.com	R\$ 20,99
53.511.734/0001-00	TECIDOS BRAZ LTDA Marca: Marca não informada Fabricante: Fabricante não informado Descrição: Descrição não informada Endereço: ,	R\$ 21,00



CNPJ	Razão Social do Fornecedor	Valor da Proposta Final			
23.647.237/0001-64	EDUARDO GUERRA DO CARMO	R\$ 21,00			
Marca: Marca não informada Fabricante: Fabricante não informado Descrição: Descrição não informada					
Estado: SP	Cidade: Assis	Endereço: RUA VALVERDE, 173	Nome de Contato: Adriele	Telefone: (18) 3324-1744	Email: eduardo-egc@outlook.com

Preço (Outros Entes Públicos) 13: Preço do Fornecedor Vencedor**R\$ 10,89***Inc. II Art. 5º da IN 65 de 07 de Julho de 2021 (Lei nº 14.133)*

CNPJ: 08.182.313/0001-10	Data: 25/03/2024 11:51
Órgão: MUNICIPIO DE LAGOA NOVA	Modalidade: Pregão - Eletrônico
Objeto: REGISTRO DE PREÇOS PARA FUTURA E EVENTUAL AQUISIÇÃO DE TECIDOS E AVIAMENTOS PARA ATENDER AS NECESSIDADES DAS DIVERSAS SECRETARIAS DA PREFEITURA MUNICIPAL DE LAGOA NOVA/RN.	SRP: SIM
Descrição: VOAL LISO POLIESTER 3M LARGURA - VOAL LISO POLIESTER 3M LARGURA	Identificação: 08182313000110-1-000148/2023
	Lote/Item: 1/153
	Ata: N/A
	Homologação: 05/06/2023 00:00
	Fonte: https://www.gov.br/pncp/pt-br
	Quantidade: 100
	Unidade: METROS
	UF: RN

CNPJ	Razão Social do Fornecedor	Valor da Proposta Final
09.583.389/0001-10	L D COMERCIAL DE AVIAMENTOS LTDA	R\$ 10,89
VENCEDOR		
Marca: Marca não informada Fabricante: Fabricante não informado Descrição: Descrição não informada		
Endereço: ,		

Item 23: GLITTER MATERIAL: PVC - CLORETO DE POLIVINILA , ASPECTO FÍSICO: PARTÍCULAS METALIZADAS , TIPO EMBALAGEM: TUBO , APLICAÇÃO: DECORAÇÃO/ROUPA/ARTESANATO/F ANTASIA/FLOR E ISOPOR , COR: DOURADA , PESO: 3GR

Preço Estimado: R\$ 0,57 (un)**Percentual:** -**Preço Estimado Calculado:** R\$ 0,57**Média dos Preços Obtidos:** R\$ 0,57

Quantidade	Descrição	Observação
500 Unidades	GLITTER MATERIAL: PVC - CLORETO DE POLIVINILA , ASPECTO FÍSICO: PARTÍCULAS METALIZADAS , TIPO EMBALAGEM: TUBO , APLICAÇÃO: DECORAÇÃO/ROUPA/ARTESANATO/F ANTASIA/FLOR E ISOPOR , COR: DOURADA , PESO: 3GR	

Preço (Compras Governamentais) 1: Preço do Fornecedor Vencedor**R\$ 0,70***Inc. I Art. 5º da IN 65 de 07 de Julho de 2021 (Lei nº 14.133)*

CNPJ: 10.728.444/0001-00

Órgão: MINISTÉRIO DA EDUCAÇÃO

Secretaria Executiva

Subsecretaria de Planejamento e Orçamento

Instituto Federal de Educação, Ciência e Tecnologia de Sergipe

Objeto: Aquisição de materiais de expediente para atendimento das demandas dos diversos setores administrativos e de ensino dos Campi e Reitoria do Instituto Federal de Educação, Ciência e Tecnologia de Sergipe

Descrição: GLITTER, MATERIAL PVC- CLORETO DE POLIVINILA, ASPECTO FÍSICO PARTÍCULAS METALIZADAS, PESO 3,50 G, TIPO EMBALAGEM TUBO, COR PRATA, APLICAÇÃO DECORAÇÃO/ROUPA/ARTESANATO/FANTASIA/FLOR E ISOPOR - GLITTER, MATERIAL PVC- CLORETO DE POLIVINILA, ASPECTO FÍSICO PARTÍCULAS METALIZADAS, PESO 3,50 G, TIPO EMBALAGEM TUBO, COR PRATA, APLICAÇÃO DECORAÇÃO/ROUPA/ARTESANATO/FANTASIA/FLOR E ISOPOR

CatMat: 224264 - Glitter - Material: Pvc - Cloreto De Polivinila | Aspecto Físico: Partículas Metalizadas | Peso: 3,50 G | Tipo Embalagem: Tubo | Cor: Prata | Quantidade Cores: Não Aplicável UN | Aplicação: Decoração/Roupa/Artesanato/Fantasia/Flor E Isopor

Data: 19/11/2024 00:00

Modalidade: Pregão Eletrônico

SRP: NÃO

Identificação: NºPregão:900482024 / UASG:158134

Lote/Item: /34

Ata: N/A

Homologação: 06/12/2024 14:23

Fonte: www.gov.br/compras/pt-br

Quantidade: 140

Unidade: Unidade

UF: SE

CNPJ	Razão Social do Fornecedor	Valor da Proposta Final
51.600.250/0001-01 *VENCEDOR*	ACS EMPREENDIMENTOS LTDA	R\$ 0,70
Marca: LANTECOR Fabricante: Fabricante não informado Modelo: LANTECOR Descrição: Descrição não informada		
Endereço: 215, 186	Telefone: (79) 9162-0226	Email: empreendimentosacs1@gmail.com
06.088.333/0001-09	LAZARO BEZERRA SOARES	R\$ 0,85
Marca: LANTECOR Fabricante: Fabricante não informado Modelo: LANTECOR Descrição: Descrição não informada		
Estado: MG Cidade: Araxá Endereço: RUA CAPITAO JOSE PORFIRIO, 445	Nome de Contato: LAZARO BEZERRA SOARES	Telefone: (34) 3662-1887 Email: lazarobsoares@hotmail.com
47.852.784/0001-40	TEIXEIRA DE ARRUDA LTDA	R\$ 1,00
Marca: LANTECOR Fabricante: Fabricante não informado Modelo: Pvc Cloreto De Polivinila, Partículas Metalizada Descrição: Descrição não informada		
Estado: AL Cidade: Palmeira dos Índios Endereço: RUA COSTA R, 132	Telefone: (82) 3021-4141 / (0000) 0000-0000	Email: gestaodeprocessos@dcampos.com.br
05.383.313/0001-90	NOGUEIRA NOBRE COMERCIO E SERVICOS LTDA	R\$ 1,90
Marca: BRW Fabricante: Fabricante não informado Modelo: BRW Descrição: Descrição não informada		
Estado: GO Cidade: Goiânia Endereço: RUA 268, S/N	Nome de Contato: Gilvan Augusto Feliciano de Castro	Telefone: (62) 3233-0384 Email: achimaq@uol.com.br
40.061.199/0001-82	DIONAL DISTRIBUIDORA DE PRODUTOS LTDA	R\$ 8,79
Marca: LANTECOR Fabricante: Fabricante não informado Modelo: GLITTER PRATA Descrição: Descrição não informada		
Estado: SP Cidade: Guarulhos Endereço: RUA SANTA VITORIA, 123	Nome de Contato: Raissa Rabelo Ferreira	Telefone: (87) 3762-0445 Email: meridionaldistribuidora@outlook.com



CNPJ	Razão Social do Fornecedor	Valor da Proposta Final
53.410.065/0001-71	AFP ATACADAO DA PAPELARIA LTDA	R\$ 8,80
Marca: GLIART Fabricante: Fabricante não informado Modelo: GLIART Descrição: Descrição não informada		
Endereço: ,		

Preço (Compras Governamentais) 2: Preço do Fornecedor Vencedor **R\$ 0,80**
Inc. I Art. 5º da IN 65 de 07 de Julho de 2021 (Lei nº 14.133)

CNPJ: 10.728.444/0001-00	Data: 19/11/2024 00:00
Órgão: MINISTÉRIO DA EDUCAÇÃO Secretaria Executiva Subsecretaria de Planejamento e Orçamento Instituto Federal de Educação, Ciência e Tecnologia de Sergipe	Modalidade: Pregão Eletrônico SRP: NÃO
Objeto: Aquisição de materiais de expediente para atendimento das demandas dos diversos setores administrativos e de ensino dos Campi e Reitoria do Instituto Federal de Educação, Ciência e Tecnologia de Sergipe	Identificação: NºPregão:900482024 / UASG:158134 Lote/Item: /33 Ata: N/A
Descrição: GLITTER, MATERIAL PVC- CLORETO DE POLIVINILA, ASPECTO FÍSICO PARTÍCULAS METALIZADAS, PESO 3,50 G, TIPO EMBALAGEM TUBO, COR OURO, APLICAÇÃO DECORAÇÃO/ROUPA/ARTESANATO/FANTASIA/FLOR E ISOPOR - GLITTER, MATERIAL PVC- CLORETO DE POLIVINILA, ASPECTO FÍSICO PARTÍCULAS METALIZADAS, PESO 3,50 G, TIPO EMBALAGEM TUBO, COR OURO, APLICAÇÃO DECORAÇÃO/ROUPA/ARTESANATO/FANTASIA/FLOR E ISOPOR	Homologação: 06/12/2024 14:23 Fonte: www.gov.br/compras/pt-br Quantidade: 140 Unidade: Unidade UF: SE
CatMat: 224263 - Glitter - Material: Pvc - Cloreto De Polivinila Aspecto Físico: Partículas Metalizadas Peso: 3,50 G Tipo Embalagem: Tubo Cor: Ouro Quantidade Cores: Não Aplicável UN Aplicação: Decoração/Roupa/Artesanato/Fantasia/Flor E Isopor	

CNPJ	Razão Social do Fornecedor	Valor da Proposta Final
06.088.333/0001-09	LAZARO BEZERRA SOARES	R\$ 0,80
VENCEDOR		
Marca: LANTECOR Fabricante: Fabricante não informado Modelo: LANTECOR Descrição: Descrição não informada		
Estado: MG	Cidade: Araxá	Endereço: RUA CAPITAO JOSE PORFIRIO, 445
	Nome de Contato: LAZARO BEZERRA SOARES	Telefone: (34) 3662-1887
		Email: lazarobsoares@hotmail.com

47.852.784/0001-40	TEIXEIRA DE ARRUDA LTDA	R\$ 1,00
Marca: LANTECOR Fabricante: Fabricante não informado Modelo: Pvc Cloreto De Polivinila, Partículas Metalizada Descrição: Descrição não informada		
Estado: AL	Cidade: Palmeira dos Índios	Endereço: RUA COSTA R, 132
	Telefone: (82) 3021-4141 / (0000) 0000-0000	Email: gestaodeprocessos@dcampos.com.br

05.383.313/0001-90	NOGUEIRA NOBRE COMERCIO E SERVICOS LTDA	R\$ 1,90
Marca: BRW Fabricante: Fabricante não informado Modelo: BRW Descrição: Descrição não informada		
Estado: GO	Cidade: Goiânia	Endereço: RUA 268, S/N
	Nome de Contato: Gilvan Augusto Feliciano de Castro	Telefone: (62) 3233-0384
		Email: achimaq@uol.com.br



CNPJ	Razão Social do Fornecedor	Valor da Proposta Final			
40.061.199/0001-82	DIONAL DISTRIBUIDORA DE PRODUTOS LTDA	R\$ 8,79			
Marca: LANTECOR Fabricante: Fabricante não informado Modelo: GLITTER OURO Descrição: Descrição não informada					
Estado: SP	Cidade: Guarulhos	Endereço: RUA SANTA VITORIA, 123	Nome de Contato: Raissa Rabelo Ferreira	Telefone: (87) 3762-0445	Email: meridionaldistribuidora@outlook.com
53.410.065/0001-71	AFP ATACADAO DA PAPELARIA LTDA	R\$ 25,95			
Marca: GLIART Fabricante: Fabricante não informado Modelo: GLIART Descrição: Descrição não informada					
Endereço: ,					
51.600.250/0001-01	ACS EMPREENDIMENTOS LTDA	R\$ 32,44			
Marca: LANTECOR Fabricante: Fabricante não informado Modelo: LANTECOR Descrição: Descrição não informada					
Endereço: 215, 186	Telefone: (79) 9162-0226	Email: empreendimentosacs1@gmail.com			

Preço (Compras Governamentais) 3: Preço do Fornecedor Vencedor

R\$ 0,75

Inc. I Art. 5º da IN 65 de 07 de Julho de 2021 (Lei nº 14.133)

CNPJ: 10.728.444/0001-00	Data: 19/11/2024 00:00
Órgão: MINISTÉRIO DA EDUCAÇÃO Secretaria Executiva Subsecretaria de Planejamento e Orçamento Instituto Federal de Educação, Ciencia e Tecnologia de Sergipe	Modalidade: Pregão Eletrônico
Objeto: Aquisição de materiais de expediente para atendimento das demandas dos diversos setores administrativos e de ensino dos Campi e Reitoria do Instituto Federal de Educação, Ciência e Tecnologia de Sergipe	SRP: NÃO
Descrição: GLITTER, MATERIAL PVC- CLORETO DE POLIVINILA, ASPECTO FÍSICO PARTÍCULAS METALIZADAS, PESO 3,50 G, TIPO EMBALAGEM TUBO, COR ROSA, APLICAÇÃO DECORAÇÃO/ROUPA/ARTESANATO/FANTASIA/FLOR E ISOPOR - GLITTER, MATERIAL PVC- CLORETO DE POLIVINILA, ASPECTO FÍSICO PARTÍCULAS METALIZADAS, PESO 3,50 G, TIPO EMBALAGEM TUBO, COR ROSA, APLICAÇÃO DECORAÇÃO/ROUPA/ARTESANATO/FANTASIA/FLOR E ISOPOR	Identificação: NºPregão:900482024 / UASG:158134
CatMat: 224269 - Glitter - Material: Pvc - Cloreto De Polivinila Aspecto Físico: Partículas Metalizadas Peso: 3,50 G Tipo Embalagem: Tubo Cor: Rosa Quantidade Cores: Não Aplicável UN Aplicação: Decoração/Roupa/Artesanato/Fantasia/Flor E Isopor	Lote/Item: /35
	Ata: N/A
	Homologação: 06/12/2024 14:23
	Fonte: www.gov.br/compras/pt-br
	Quantidade: 134
	Unidade: Unidade
	UF: SE

CNPJ	Razão Social do Fornecedor	Valor da Proposta Final
51.600.250/0001-01	ACS EMPREENDIMENTOS LTDA	R\$ 0,75
VENCEDOR		
Marca: LANTECOR Fabricante: Fabricante não informado Modelo: LANTECOR Descrição: Descrição não informada		
Endereço: 215, 186	Telefone: (79) 9162-0226	Email: empreendimentosacs1@gmail.com



CNPJ	Razão Social do Fornecedor	Valor da Proposta Final			
06.088.333/0001-09	LAZARO BEZERRA SOARES	R\$ 0,95			
Marca: LANTECOR Fabricante: Fabricante não informado Modelo: LANTECOR Descrição: Descrição não informada					
Estado: MG	Cidade: Araxá	Endereço: RUA CAPITAO JOSE PORFIRIO, 445	Nome de Contato: LAZARO BEZERRA SOARES	Telefone: (34) 3662-1887	Email: lazaro@soares@hotmail.com
47.852.784/0001-40	TEIXEIRA DE ARRUDA LTDA	R\$ 1,00			
Marca: LANTECOR Fabricante: Fabricante não informado Modelo: Pvc Cloreto De Polivinila, Partículas Metalizadas Descrição: Descrição não informada					
Estado: AL	Cidade: Palmeira dos Índios	Endereço: RUA COSTA R, 132	Telefone: (82) 3021-4141 / (0000) 0000-0000	Email: gestaodeprocessos@dcampos.com.br	
05.383.313/0001-90	NOGUEIRA NOBRE COMERCIO E SERVICOS LTDA	R\$ 1,90			
Marca: BRW Fabricante: Fabricante não informado Modelo: BRW Descrição: Descrição não informada					
Estado: GO	Cidade: Goiânia	Endereço: RUA 268, S/N	Nome de Contato: Gilvan Augusto Feliciano de Castro	Telefone: (62) 3233-0384	Email: achimaq@uol.com.br
53.410.065/0001-71	AFP ATACADAO DA PAPELARIA LTDA	R\$ 8,76			
Marca: GLIART Fabricante: Fabricante não informado Modelo: GLIART Descrição: Descrição não informada					
Endereço: ,					
40.061.199/0001-82	DIONAL DISTRIBUIDORA DE PRODUTOS LTDA	R\$ 8,79			
Marca: LANTECOR Fabricante: Fabricante não informado Modelo: GLITTER ROSA Descrição: Descrição não informada					
Estado: SP	Cidade: Guarulhos	Endereço: RUA SANTA VITORIA, 123	Nome de Contato: Raissa Rabelo Ferreira	Telefone: (87) 3762-0445	Email: meridionaldistribuidora@outlook.com

Preço (Compras Governamentais) 4: Preço do Fornecedor Vencedor

R\$ 0,64

Inc. I Art. 5º da IN 65 de 07 de Julho de 2021 (Lei nº 14.133)

CNPJ: 10.628.610/0001-98	Data: 14/10/2024 08:00
Órgão: FUNDO MUNICIPAL DE SAUDE DE LIMOEIRO	Modalidade: Pregão Eletrônico
Objeto: Contratação de empresa para fornecimento de material de expediente, para atender as necessidades da secretaria municipal de saúde deste município e suas unidades vinculadas.	SRP: NÃO
Descrição: Glitter - Glitter Material: Pvc - Cloreto De Polivinila, Aspecto Físico: Partículas Metalizadas, Peso: 3,50G, Tipo Embalagem: Tubo, Cor: Sortida, Quantidade Cores: 6UN, Aplicação: Decoração/Roupa/Artesanato/Fantasia/Flor E Isopor	Identificação: NºPregão:900182024 / UASG:927969
CatMat: 224273 - Glitter - Material: Pvc - Cloreto De Polivinila Aspecto Físico: Partículas Metalizadas Peso: 3,50 G Tipo Embalagem: Tubo Cor: Sortida Quantidade Cores: 6 UN Aplicação: Decoração/Roupa/Artesanato/Fantasia/Flor E Isopor	Lote/Item: /69
	Ata: N/A
	Homologação: 14/11/2024 15:59
	Fonte: www.gov.br/compras/pt-br
	Quantidade: 100
	Unidade: Unidade
	UF: PE



CNPJ	Razão Social do Fornecedor	Valor da Proposta Final
54.494.859/0001-23 *VENCEDOR*	COMERCIAL I. P. ARAUJO LTDA	R\$ 0,64
Marca: ISOPLAST Fabricante: Fabricante não informado Modelo: ISOPLAST Descrição: Descrição não informada Endereço: ,		
05.383.313/0001-90	NOGUEIRA NOBRE COMERCIO E SERVICOS LTDA	R\$ 1,47
Marca: BRW Fabricante: Fabricante não informado Modelo: BRW Descrição: Descrição não informada Estado: Cidade: Endereço: Nome de Contato: Telefone: Email: GO Goiânia RUA 268, S/N Gilvan Augusto Feliciano de Castro (62) 3233-0384 achimaq@uol.com.br		
53.614.094/0001-55	A M DOS SANTOS LTDA	R\$ 1,86
Marca: GLINORTE Fabricante: Fabricante não informado Modelo: GLINORTE Descrição: Descrição não informada Endereço: ,		
41.629.019/0001-89	TULIO GUEDES MELO LTDA	R\$ 2,00
Marca: BLISTER Fabricante: Fabricante não informado Modelo: BLISTER Descrição: Descrição não informada Endereço: ,		
10.409.559/0001-23	M.A. DE LIMA DISTRIBUICAO E SERVICOS	R\$ 3,20
Marca: lyke Fabricante: Fabricante não informado Modelo: lyke Descrição: Descrição não informada Estado: Cidade: Endereço: Telefone: Email: PE Paudalho PC PEDRO COUTINHO, 46 (81) 3621-3430 orgcontjg@yahoo.com.br		
39.537.400/0001-76	MAXLICITE SOLUCOES COMERCIAIS EIRELI	R\$ 3,21
Marca: GLINORTE Fabricante: Fabricante não informado Modelo: GLINORTE Descrição: Descrição não informada Estado: Cidade: Endereço: Nome de Contato: Telefone: Email: PE Cabo de Santo Agostinho AV A, 4165 MAXLICITE SOLUCOES COMERCIAIS EIRELI (81) 3094-9900 maxlicite.vendas@gmail.com		
40.061.199/0001-82	DIONAL DISTRIBUIDORA DE PRODUTOS LTDA	R\$ 3,40
Marca: LANTECOR Fabricante: Fabricante não informado Modelo: GLITTER 3,5G Descrição: Descrição não informada Estado: Cidade: Endereço: Nome de Contato: Telefone: Email: SP Guarulhos RUA SANTA VITORIA, 123 Raissa Rabelo Ferreira (87) 3762-0445 meridionaldistribuidora@outlook.com		



CNPJ	Razão Social do Fornecedor	Valor da Proposta Final
11.514.164/0001-53	TREVO COMERCIO DE MATERIAL DE PAPELARIA EIRELI	R\$ 3,78
Marca: LANTECOR Fabricante: Fabricante não informado Modelo: Glitter Material: Pvc - Cloreto De Polivinila, Asp Descrição: Descrição não informada		
Estado: PE	Cidade: Paudalho	Endereço: AVENIDA COSTA E SILVA, 05
Telefone: (81) 9984-1278 / (81) 3636-1308		Email: trevocomercio.representacoes@gmail.com
27.307.079/0001-54	LG COMERCIO E SERVICOS EIRELI	R\$ 4,00
Marca: BRW Fabricante: Fabricante não informado Modelo: BRW Descrição: Descrição não informada		
Estado: GO	Cidade: Goiânia	Endereço: R 268, SN
Nome de Contato: LUCIANO		Telefone: (62) 3233-0384
Email: wlg.licitacoes@gmail.com		
47.852.784/0001-40	TEIXEIRA DE ARRUDA LTDA	R\$ 5,00
Marca: LANTECOR Fabricante: Fabricante não informado Modelo: Embalagem: Tubo, Cor: Sortida, Descrição: Descrição não informada		
Estado: AL	Cidade: Palmeira dos Índios	Endereço: RUA COSTA R, 132
Telefone: (82) 3021-4141 / (0000) 0000-0000		Email: gestaodeprocessos@dcampos.com.br
24.708.262/0001-73	E&M COMERCIO DE MATERIAIS DE CONSTRUCAO EIRELI	R\$ 50,00
Marca: MASTER Fabricante: Fabricante não informado Modelo: MASTER Descrição: Descrição não informada		
Estado: PE	Cidade: Recife	Endereço: R SAO SILVESTRE, 355
Nome de Contato: Elvis Jose		Telefone: (81) 4101-2855
Email: emmateriais@outlook.pt		
Preço (Compras Governamentais) 5: Preço do Fornecedor Vencedor		R\$ 0,49
<i>Inc. I Art. 5º da IN 65 de 07 de Julho de 2021 (Lei nº 14.133)</i>		

CNPJ: 76.167.717/0001-94 **Data:** 24/09/2024 08:00

Órgão: PREFEITURA MUNICIPAL DE PINHALÃO/PR **Modalidade:** Pregão Eletrônico

Objeto: Aquisição de materiais de expediente, destinados a todas as secretarias do município. **SRP:** SIM

Descrição: Glitter - Material: Pvc - Cloreto De Polivinila, Aspecto Físico: Partículas Metalizadas, **Identificação:** N°Pregão:900572024 / UASG:987763
Peso: 3 G, Tipo Embalagem: Tubo, Cor: Dourada, Aplicação:
Decoração/Roupa/Artesanato/Fantasia/Flor E Isopor, **Lote/Item:** /117

CatMat: 400873 - Glitter - Material: Pvc - Cloreto De Polivinila | Aspecto Físico: Partículas Metalizadas | Peso: 3 G | Tipo Embalagem: Tubo | Cor: Dourada | Aplicação:
Decoração/Roupa/Artesanato/Fantasia/Flor E Isopor **Ata:** N/A

Homologação: 15/10/2024 14:58 **Fonte:** www.gov.br/compras/pt-br

Quantidade: 700 **Unidade:** Unidade

UF: PR

CNPJ	Razão Social do Fornecedor	Valor da Proposta Final
57.069.019/0001-01	MULTILISA COMERCIO DE VARIEDADES LTDA	R\$ 0,49
VENCEDOR		
Marca: LANTECOR Fabricante: Fabricante não informado Modelo: 700.0000 Descrição: Descrição não informada		
Endereço: ,		



CNPJ	Razão Social do Fornecedor	Valor da Proposta Final
51.231.745/0001-00	RHR ATACADO E VAREJO LTDA	R\$ 0,50
Marca: LANTECOR/ 3GR Fabricante: Fabricante não informado Modelo: LANTECOR/ 3GR Descrição: Descrição não informada Endereço: ,		
07.067.855/0001-89	CARLOS EDUARDO DE SOUZA BORGES	R\$ 0,63
Marca: MAKE Fabricante: Fabricante não informado Modelo: 3G Descrição: Descrição não informada Estado: Cidade: Endereço: Nome de Contato: Telefone: Email: PR Guapirama R SEBASTIAO RIBEIRO DA SILVA, 40 Carlos (41) 99821-4731 hg-marketing@hotmail.com		
22.692.042/0001-73	VANDERLEI CURAN JUNIOR	R\$ 1,29
Marca: REAL SEDA Fabricante: Fabricante não informado Modelo: SEDA Descrição: Descrição não informada Estado: Cidade: Endereço: Telefone: Email: PR Jaboti R JOSE DE AZEVEDO, 314 (43) 3555-1207/ (43) 3622-1264 contabilidadeccr@hotmail.com		
37.805.195/0001-57	G. NEVES DE MELLO - PAPELARIA	R\$ 1,32
Marca: LANT Fabricante: Fabricante não informado Modelo: LANT Descrição: Descrição não informada Estado: Cidade: Endereço: Telefone: Email: SP Fartura RUA MAXIMIANO DE ANDRADE, 77 (14) 9785-0553 / (43) 3525-4265 mellodistribuidoras@gmail.com		
15.693.064/0001-92	EMERSON LUIZ DA SILVA	R\$ 1,32
Marca: lantecor Fabricante: Fabricante não informado Modelo: lantecor Descrição: Descrição não informada Estado: Cidade: Endereço: Nome de Contato: Telefone: Email: SP Piraju R JOSE DE SOUZA MOURAO, 380 MARCELA (14) 3351-4602 adm@gspiraju.com.br		
51.304.261/0001-36	A.M GRAFICA PAPELARIA E EDITORA LTDA	R\$ 1,90
Marca: AM Fabricante: Fabricante não informado Modelo: AM Descrição: Descrição não informada Endereço: Telefone: Email: PRESIDENTE VARGAS, 541 (67) 9830-1670 amgraficapp@gmail.com		

Preço (Compras Governamentais) 6: Preço do Fornecedor Vencedor

R\$ 0,39

Inc. I Art. 5º da IN 65 de 07 de Julho de 2021 (Lei nº 14.133)

CNPJ: 29.112.760/0001-72	Data: 16/09/2024 08:00
Órgão: Governo do Estado do Rio de Janeiro PREFEITURA MUNICIPAL DE BOM JESUS DO ITABAPOANA	Modalidade: Pregão Eletrônico
Objeto: Registro de preço visando futura e eventual aquisição de material de escritorio para atender os setores das diversas secretarias municipais, a pedido das diversas secretarias do município de bom jesus do itabapoana/rj,	SRP: SIM
Descrição: Glitter - Glitter Material: Pvc - Cloreto De Polivinila , Aspecto Físico: Partículas Metalizadas , Peso: 3 G, Tipo Embalagem: Tubo , Cor: Variada , Aplicação: Decoração/Roupa/Artesanato/Fantasia/Flor E Isopor	Identificação: N°Pregão:900372024 / UASG:985811
CatMat: 360097 - Glitter - Material: Pvc - Cloreto De Polivinila Aspecto Físico: Partículas Metalizadas Peso: 3 G Tipo Embalagem: Tubo Cor: Variada Aplicação: Decoração/Roupa/Artesanato/Fantasia/Flor E Isopor	Lote/Item: /61
	Ata: N/A
	Homologação: 12/11/2024 12:03
	Fonte: www.gov.br/compras/pt-br
	Quantidade: 200
	Unidade: Unidade
	UF: RJ



CNPJ	Razão Social do Fornecedor	Valor da Proposta Final
30.510.364/0001-82 *VENCEDOR*	TRIPLICE PARTICIPACOES E SERVICOS LTDA	R\$ 0,39
Marca: ACRILEX Fabricante: Fabricante não informado Modelo: ACRILEX Descrição: Descrição não informada		
Estado: ES	Cidade: Bom Jesus do Norte	Endereço: AV MARIA IGNES DE CARVALHO, 125
Nome de Contato: Victoria	Telefone: (22) 99955-5555	Email: tripliceparticipacoes@hotmail.com
18.550.098/0001-16	T. SOARES JACURU DISTRIBUIDORA	R\$ 0,40
Marca: Make+ Fabricante: Fabricante não informado Modelo: Make+ Descrição: Descrição não informada		
Endereço: ,		
02.345.977/0001-76	VOGAS MAGAZINE LTDA	R\$ 0,48
Marca: MAKE / MAKE Fabricante: Fabricante não informado Modelo: 3 G Descrição: Descrição não informada		
Estado: RJ	Cidade: Sumidouro	Endereço: RUA DR. ILDEBRANDO RIBEIRO DE MOURA, 26
Telefone: (22) 2531-1190	Email: vogasmagazine@gmail.com	
54.913.711/0001-86	COMERCIAL GROSSI ATACADO E VAREJO LTDA	R\$ 0,61
Marca: PB Fabricante: Fabricante não informado Modelo: PB Descrição: Descrição não informada		
Endereço: MARIA DE LOURDES LEITE, 11		Telefone: (31) 3212-1101
Email: pedidos@comercialgrossi.com.br		
47.874.479/0001-59	8.8 EMPREENDIMENTOS E SERVICOS LTDA	R\$ 0,64
Marca: VMP Fabricante: Fabricante não informado Modelo: VMP Descrição: Descrição não informada		
Endereço: ,		
12.642.623/0001-47	GABRIELA HUBNER SILVERIO	R\$ 0,64
Marca: MAKE + Fabricante: Fabricante não informado Modelo: MAKE + Descrição: Descrição não informada		
Estado: ES	Cidade: Ibatiba	Endereço: AV MANOEL LUIZ TRINDADE, 120
Telefone: (28) 9905-2868		
02.928.435/0001-26	VICECONTE E TARDIN LTDA	R\$ 0,64
Marca: GLIART Fabricante: Fabricante não informado Modelo: GLIART Descrição: Descrição não informada		
Estado: RJ	Cidade: Bom Jesus do Itabapoana	Endereço: PC AMALIA TEIXEIRA, 33
Telefone: (024) 8313-371		



CNPJ	Razão Social do Fornecedor	Valor da Proposta Final
40.966.199/0001-21	40.966.199 RAFAEL VICENTE DE OLIVEIRA	R\$ 9,50
Marca: Real Fabricante: Fabricante não informado Modelo: Real Descrição: Descrição não informada		
Endereço: ,		
56.226.437/0001-00	Q&G COMERCIO LTDA	R\$ 15,00
Marca: glitter Fabricante: Fabricante não informado Modelo: glitter Descrição: Descrição não informada		
Endereço: ,		

Preço (Compras Governamentais) 7: Preço do Fornecedor Vencedor **R\$ 0,46**

Inc. I Art. 5º da IN 65 de 07 de Julho de 2021 (Lei nº 14.133)

CNPJ: 75.743.377/0001-30	Data: 01/08/2024 08:00
Órgão: PREFEITURA MUNICIPAL DE ASTORGA/PR	Modalidade: Pregão Eletrônico
Objeto: Aquisições de materiais de expediente em geral, em atendimento as Secretarias da Administração Municipal.	SRP: SIM
Descrição: Glitter - Glitter Material: Pvc - Cloreto De Polivinila , Aspecto Físico: Partículas Metalizadas , Peso: 3 G, Tipo Embalagem: Tubo , Cor: Dourada , Aplicação: Decoração/Roupa/Artesanato/Fantasia/Flor E Isopor	Identificação: NºPregão:900452024 / UASG:987439
CatMat: 400873 - Glitter - Material: Pvc - Cloreto De Polivinila Aspecto Físico: Partículas Metalizadas Peso: 3 G Tipo Embalagem: Tubo Cor: Dourada Aplicação: Decoração/Roupa/Artesanato/Fantasia/Flor E Isopor	Lote/Item: /223
	Ata: N/A
	Homologação: 01/10/2024 16:08
	Fonte: www.gov.br/compras/pt-br
	Quantidade: 500
	Unidade: Unidade
	UF: PR

CNPJ	Razão Social do Fornecedor	Valor da Proposta Final
51.231.745/0001-00	RHR ATACADO E VAREJO LTDA	R\$ 0,46
VENCEDOR		
Marca: LANTECOR/ 3 GR Fabricante: Fabricante não informado Modelo: LANTECOR/ 3 GR Descrição: Descrição não informada		
Endereço: ,		
42.402.886/0001-40	TAIS MICHELE CHIOSANI FURLANETTO	R\$ 0,62
Marca: lantecor Fabricante: Fabricante não informado Modelo: glitter Descrição: Descrição não informada		
Endereço: ,		
32.111.081/0001-93	ANDRE MATIAS COMERCIO DE ARTIGOS DE PAPELARIA	R\$ 0,66
Marca: LANTECOR Fabricante: Fabricante não informado Modelo: LANTECOR Descrição: Descrição não informada		
Estado: PR	Cidade: Curitiba	Endereço: R DOUTOR NELSON DE SOUZA PINTO, 318
	Nome de Contato: ANDRÉ MATIAS	Telefone: (41) 9565-5044
		Email: contatoamdistribuidora@gmail.com



CNPJ	Razão Social do Fornecedor	Valor da Proposta Final
04.630.112/0001-87	LIVRARIA MARIVANE LTDA	R\$ 0,67
Marca: LANTECORES Fabricante: Fabricante não informado Modelo: 3G Descrição: Descrição não informada		
Estado: PR	Cidade: Astorga	Endereço: AV MANOEL RIBAS, 183
	Telefone: (44) 3234-2374	Email: livrariamarivane@gmail.com
05.304.697/0001-08	TANGO LTDA	R\$ 0,69
Marca: LANTECOR Fabricante: Fabricante não informado Modelo: 3G Descrição: Descrição não informada		
Estado: PR	Cidade: Maringá	Endereço: AV ARQUITETO NILDO RIBEIRO DA ROCHA, 1368
	Nome de Contato: ÉUDO	Telefone: (44) 3025-4444
		Email: tangolicitar@gmail.com
51.304.261/0001-36	A.M GRAFICA PAPELARIA E EDITORA LTDA	R\$ 2,93
Marca: Kaz Fabricante: Fabricante não informado Modelo: Kaz Descrição: Descrição não informada		
Endereço: PRESIDENTE VARGAS, 541	Telefone: (67) 9830-1670	Email: amgraficapp@gmail.com
29.066.193/0001-65	ALP VARIEDADES E PRESENTES LTDA	R\$ 2,93
Marca: ART Fabricante: Fabricante não informado Modelo: ART Descrição: Descrição não informada		
Endereço:		
,		
07.245.458/0001-50	DAGEAL - COMERCIO DE MATERIAL DE ESCRITORIO LTDA	R\$ 2,93
Marca: lantecor Fabricante: Fabricante não informado Modelo: lantecor Descrição: Descrição não informada		
Estado: RS	Cidade: Barão de Cotegipe	Endereço: RUA PRINCESA ISABEL, 26
	Nome de Contato: Daiane	Telefone: (54) 35232-1805
		Email: dageal@dageal.com.br

Preço (Compras Governamentais) 8: Preço do Fornecedor Vencedor

R\$ 0,39

Inc. I Art. 5º da IN 65 de 07 de Julho de 2021 (Lei nº 14.133)

CNPJ: 75.743.377/0001-30	Data: 01/08/2024 08:00
Órgão: PREFEITURA MUNICIPAL DE ASTORGA/PR	Modalidade: Pregão Eletrônico
Objeto: Aquisições de materiais de expediente em geral, em atendimento as Secretarias da Administração Municipal.	SRP: SIM
Descrição: Glitter - Glitter Material: Pvc - Cloreto De Polivinila , Aspecto Físico: Partículas Metalizadas , Peso: 3 G, Tipo Embalagem: Tubo , Cor: Dourada , Aplicação: Decoração/Roupa/Artesanato/Fantasia/Flor E Isopor	Identificação: NºPregão:900452024 / UASG:987439
CatMat: 400873 - Glitter - Material: Pvc - Cloreto De Polivinila Aspecto Físico: Partículas Metalizadas Peso: 3 G Tipo Embalagem: Tubo Cor: Dourada Aplicação: Decoração/Roupa/Artesanato/Fantasia/Flor E Isopor	Lote/Item: /206
	Ata: N/A
	Homologação: 01/10/2024 16:08
	Fonte: www.gov.br/compras/pt-br
	Quantidade: 250
	Unidade: Unidade
	UF: PR



CNPJ	Razão Social do Fornecedor	Valor da Proposta Final
32.111.081/0001-93 *VENCEDOR*	ANDRE MATIAS COMERCIO DE ARTIGOS DE PAPELARIA	R\$ 0,39
Marca: LANTECOR Fabricante: Fabricante não informado Modelo: LANTECOR Descrição: Descrição não informada		
Estado: PR	Cidade: Curitiba	Endereço: R DOUTOR NELSON DE SOUZA PINTO, 318
	Nome de Contato: ANDRÉ MATIAS	Telefone: (41) 9565-5044
		Email: contatoamdistribuidora@gmail.com
51.231.745/0001-00	RHR ATACADO E VAREJO LTDA	R\$ 0,48
Marca: LANTECOR/ 3 GR Fabricante: Fabricante não informado Modelo: LANTECOR/ 3 GR Descrição: Descrição não informada		
Endereço: ,		
42.402.886/0001-40	TAIS MICHELE CHIOSANI FURLANETTO	R\$ 0,65
Marca: lantecor Fabricante: Fabricante não informado Modelo: glitter Descrição: Descrição não informada		
Endereço: ,		
04.630.112/0001-87	LIVRARIA MARIVANE LTDA	R\$ 0,70
Marca: LANTECORES Fabricante: Fabricante não informado Modelo: 3G Descrição: Descrição não informada		
Estado: PR	Cidade: Astorga	Endereço: AV MANOEL RIBAS, 183
		Telefone: (44) 3234-2374
		Email: livrariamarivane@gmail.com
51.304.261/0001-36	A.M GRAFICA PAPELARIA E EDITORA LTDA	R\$ 3,05
Marca: Kaz Fabricante: Fabricante não informado Modelo: Kaz Descrição: Descrição não informada		
Endereço: PRESIDENTE VARGAS, 541		Telefone: (67) 9830-1670
		Email: amgraficapp@gmail.com
29.066.193/0001-65	ALP VARIEDADES E PRESENTES LTDA	R\$ 3,05
Marca: HONEY Fabricante: Fabricante não informado Modelo: HONEY Descrição: Descrição não informada		
Endereço: ,		
Preço (Outros Entes Públicos) 1: Preço do Fornecedor Vencedor		R\$ 0,54
<i>Inc. II Art. 5º da IN 65 de 07 de Julho de 2021 (Lei nº 14.133)</i>		



Órgão: MUNICIPIO DE SAO FRANCISCO / 2 - PREFEITURA MUNICIPAL DE SAO FRANCISCO

Objeto: Contratação de empresa do ramo para Aquisição de MATERIAIS ESCOLARES e demais itens diversos a serem usados na EMEIF, no exercício das atividades pedagógicas e/ou lúdicas que visam o aprendizado, do Município de São Francisco/SP, conforme Termo de Referência.

Descrição: Glitter em pó, metálico, pote de 3g, composição de PVC, para uso escolar, ideal para trabalhos artesanais ou trabalhos escolares pode ser utilizado em papel cartolina, isopor, E.V.A, atóxico, em cores diversas que será determinado pelo órgão solicitante n - Glitter em pó, metálico, pote de 3g, composição de PVC, para uso escolar, ideal para trabalhos artesanais ou trabalhos escolares pode ser utilizado em papel cartolina, isopor, E.V.A, atóxico, em cores diversas que será determinado pelo órgão solicitante no pedido. Deve ser entregue em embalagem lacrada, sem deformidades ou defeitos que comprometam a integridade do produto.

Data: 29/01/2025 08:00

Modalidade: Dispensa

SRP: NÃO

Identificação: 46603395000118-1-000005/2025

Lote/Item: 1/39

Ata: N/A

Homologação: 30/01/2025 00:00

Fonte: <https://www.gov.br/pncp/pt-br>

Quantidade: 15

Unidade: UN

UF: SP

CNPJ	Razão Social do Fornecedor	Valor da Proposta Final
54.913.711/0001-86 *VENCEDOR*	COMERCIAL GROSSI ATACADO E VAREJO LTDA	R\$ 0,54
Marca:		
Fabricante: Fabricante não informado		
Modelo:		
Descrição: Descrição não informada		
Endereço:	Telefone:	Email:
MARIA DE LOURDES LEITE, 11	(31) 3212-1101	pedidos@comercialgrossi.com.br

Preço (Outros Entes Públicos) 2: Preço do Fornecedor Vencedor

R\$ 0,39

Inc. II Art. 5º da IN 65 de 07 de Julho de 2021 (Lei nº 14.133)

Órgão: ESTADO DO PARANA / 987937 - REFEITURA MUNICIPAL DE UNIAO DA VITORIA/PR

Objeto: Registro de Preços para aquisição, de forma parcelada, de Materiais de Expediente, destinados a suprir as necessidades das Secretarias Municipais, Escolas e Centros de Educação Infantil (CMEIS) do Município de União da Vitória - PR, de acordo com as condições, quantidades e exigências estabelecidas neste edital e seus anexos.

Descrição: Glitter - Glitter

Data: 26/11/2024 09:00

Modalidade: Pregão - Eletrônico

SRP: SIM

Identificação: 76416940000128-1-002851/2024

Lote/Item: 1/74

Ata: N/A

Homologação: 13/01/2025 00:00

Fonte: <https://www.gov.br/pncp/pt-br>

Quantidade: 1.000

Unidade: Unidade

UF: PR

CNPJ	Razão Social do Fornecedor	Valor da Proposta Final
57.087.387/0001-82 *VENCEDOR*	JDC COMERCIO E DISTRIBUICAO LTDA.	R\$ 0,39
Marca:		
Fabricante: Fabricante não informado		
Modelo:		
Descrição: Descrição não informada		
Endereço:		
,		

Preço (Outros Entes Públicos) 3: Preço do Fornecedor Vencedor

R\$ 0,40

Inc. II Art. 5º da IN 65 de 07 de Julho de 2021 (Lei nº 14.133)



Órgão: MUNICIPIO DE PONTAL DO PARANA / 30 - Prefeitura Municipal de Pontal do Parana - PR

Objeto: Registro de Preços para aquisição de materiais de expediente para atender as necessidades das Secretarias Municipais.

Descrição: Glitter purpurina - Embalagem de 3 gramas cada (dourado, vermelho, verde, azul, prata e pink). A quantidade de cada cor será indicada no pedido. UNIDADE. - Glitter purpurina - Embalagem de 3 gramas cada (dourado, vermelho, verde, azul, prata e pink). A quantidade de cada cor será indicada no pedido. UNIDADE.

Data: 21/11/2024 08:59

Modalidade: Pregão - Eletrônico

SRP: SIM

Identificação: 01609843000152-1-000345/2024

Lote/Item: 1/1586522

Ata: N/A

Homologação: 18/12/2024 00:00

Fonte: <https://www.gov.br/pncp/pt-br>

Quantidade: 820

Unidade: UN

UF: PR

CNPJ	Razão Social do Fornecedor	Valor da Proposta Final
47.206.967/0001-98 *VENCEDOR*	EVL COMERCIO IMPORTACAO E EXPORTACAO LTDA	R\$ 0,40
Marca:		
Fabricante: Fabricante não informado		
Modelo:		
Descrição: Descrição não informada		
Endereço:		
,		

Preço Site de Domínio Amplo 1

R\$ 0,94

Inc. III Art. 5º da IN 65 de 07 de Julho de 2021 (Lei nº 14.133)

Site: Central de Aviamentos São Paulo

Produto: Glitter Pó Azul Claro com 3g

Descrição: Anexo 93

Data/Hora Inclusão: 03/02/2025 17:28:21

CNPJ:

Telefone:

Url: https://www.centraldeaviamentos.com.br/festa/glitter-po-azul-claro-com-3g?parceiro=3104&srsltid=AfmBOooTyghN0kCB3wAWF8XFY6YMU6mV_qvNey0EXbPeYhThv4ifY0W7w5Y

Item 24: TESOURA -MATERIAL: AÇO INOXIDÁVEL , COMPRIMENTO: 21 CM, CABO: POLIETILENO

Preço Estimado: R\$ 11,23 (un)

Percentual: -

Preço Estimado Calculado: R\$ 11,23

Média dos Preços Obtidos: R\$ 11,23

Quantidade	Descrição	Observação
100 Unidades	TESOURA -MATERIAL: AÇO INOXIDÁVEL , COMPRIMENTO: 21 CM, CABO: POLIETILENO	

Preço (Compras Governamentais) 1: Preço do Fornecedor Vencedor

R\$ 6,00

Inc. I Art. 5º da IN 65 de 07 de Julho de 2021 (Lei nº 14.133)



Órgão: MINISTÉRIO DA DEFESA
COMANDO DA MARINHA
CENTRO DE INTENDÊNCIA DA MARINHA EM BRASÍLIA

Objeto: A aquisição urge da necessidade de adquirir materiais de expediente para suprir as necessidades deste Centro de Intendência, visando manter as atividades administrativas bem como apoiar as Organizações Militares Apoiadas.

Descrição: TESOURA, MATERIAL AÇO INOXIDÁVEL, MATERIAL CABO POLIETILENO, COMPRIMENTO 21 CM - TESOURA, MATERIAL AÇO INOXIDÁVEL, MATERIAL CABO POLIETILENO, COMPRIMENTO 21 CM

CatMat: 477123 - Tesoura - Material: Aço Inoxidável | Material Cabo: Polietileno | Comprimento: 21 CM

Data: 11/12/2024 14:00

Modalidade: Dispensa Eletrônica

SRP: NÃO

Identificação: Dispensa de Licitação Nº 90071/2024 / UASG: 787010

Lote/Item: /23

Ata: N/A

Homologação: 12/12/2024 16:15

Fonte: www.gov.br/compras/pt-br

Quantidade: 20

Unidade: Unidade

UF: DF

CNPJ	Razão Social do Fornecedor	Valor da Proposta Final
55.782.107/0001-20 *VENCEDOR*	J.S INFORMATICA, EQUIPAMENTOS E SUPRIMENTOS LTDA Marca: BRW Fabricante: Fabricante não informado Modelo: TESOURA Descrição: Tesoura - Tesoura Material: Aço Inoxidável, Material Cabo: Polietileno, Comprimento: 21CM Endereço: ,	R\$ 6,00
31.326.099/0001-40	TS COMERCIO DE ARTIGOS DE ARMARINHO LTDA Marca: Bazze Fabricante: Fabricante não informado Modelo: Bazze Descrição: Tesoura Material: Aço Inoxidável, Material Cabo: Plástico, Comprimento: 21CM. Endereço: ,	R\$ 6,02
47.134.863/0001-15	LETICIA DE ANDRADE FERREIRA 10058693912 Marca: Fabricante: Fabricante não informado Modelo: Descrição: Descrição não informada Estado: SC Cidade: Ascurra Endereço: R ADERBAL RAMOS DA SILVA, 1444 Telefone: (47) 8911-6922 Email: leticiaafh11@gmail.com	R\$ 7,49
41.224.937/0001-28	41.224.937 ARTHUR JUAN DOS SANTOS GUEDES Marca: Fabricante: Fabricante não informado Modelo: Descrição: Descrição não informada Estado: DF Cidade: Brasília Endereço: Q QUADRA 10, 10 Telefone: (61) 8597-9429 Email: arthurjuanguedes@gmail.com	R\$ 7,50
58.061.181/0001-46	58.061.181 KAMILA GONCALVES DE ANDRADE Marca: Fabricante: Fabricante não informado Modelo: Descrição: Descrição não informada Endereço: ,	R\$ 7,70
28.485.774/0001-79	ANDREY ARAUJO LICITACOES EIRELI Marca: Fabricante: Fabricante não informado Modelo: Descrição: Descrição não informada Estado: PR Cidade: Apucarana Endereço: R SUSSUMU OHARA, 88 Nome de Contato: ALBERTO Telefone: (43) 99921-0473 Email: albertofernandesaraujo@gmail.com	R\$ 8,88



CNPJ	Razão Social do Fornecedor	Valor da Proposta Final			
22.115.618/0001-30	CENTURION COMERCIO E SERVICOS DE INFORMATICA EIRELI	R\$ 8,88			
Marca: BRW Fabricante: Fabricante não informado Modelo: TESOURA MULTIUSO BRW Descrição: Descrição não informada					
Estado:	Cidade:	Endereço:	Nome de Contato:	Telefone:	Email:
RJ	Rio de Janeiro	AV LUSITANIA, 306	Alexandre	(21) 4108-5037	centurion.licitacoes@gmail.com

36.692.850/0001-45 36.692.850 GLEIDSON ALVES SOUSA R\$ 10,00

Marca: f
Fabricante: Fabricante não informado
Modelo: m
Descrição: Descrição não informada

Endereço:

,

18.456.136/0001-76	PLANALTO SOLUCOES LTDA	R\$ 10,00		
Marca: JOCAR Fabricante: Fabricante não informado Modelo: UNIDADE Descrição: Tesoura - Tesoura Material: Aço Inoxidável, Material Cabo: Polietileno, Comprimento: 21CM				
Estado:	Cidade:	Endereço:	Telefone:	Email:
DF	Brasília	Q QUADRA 301, SN	(61) 3637-1233	drdistribuidoradf@hotmail.com

Preço (Compras Governamentais) 2: Preço do Fornecedor Vencedor

R\$ 9,93

Inc. I Art. 5º da IN 65 de 07 de Julho de 2021 (Lei nº 14.133)

Órgão: GOVERNO DO ESTADO DE SÃO PAULO ESP - DEPTO. ESTRADAS DE RODAGEM-DER ESP - DR.04 - ARARAQUARA	Data: 10/12/2024 14:00
Objeto: Aquisição de Materiais de Escritório	Modalidade: Dispensa Eletrônica
Descrição: TESOURA, MATERIAL AÇO INOXIDÁVEL, MATERIAL CABO POLIETILENO, COMPRIMENTO 21 CM - TESOURA, MATERIAL AÇO INOXIDÁVEL, MATERIAL CABO POLIETILENO, COMPRIMENTO 21 CM	SRP: NÃO
CatMat: 477123 - Tesoura - Material: Aço Inoxidável Material Cabo: Polietileno Comprimento: 21 CM	Identificação: Dispensa de Licitação Nº 90198/2024 / UASG: 262206
	Lote/Item: /9
	Ata: N/A
	Homologação: 11/12/2024 10:11
	Fonte: www.gov.br/compras/pt-br
	Quantidade: 10
	Unidade: Unidade
	UF: SP

CNPJ	Razão Social do Fornecedor	Valor da Proposta Final
48.760.218/0001-70	DYESON FERNANDO HERMANN 10737192941	R\$ 9,93
VENCEDOR		
Marca: Fabricante: Fabricante não informado Modelo: Descrição: Descrição não informada		
Endereço:	Telefone:	Email:
ADERBAL RAMOS DA SILVA, 2258	(47) 9243-3947	dyfalempreendimentos@gmail.com

51.204.249/0001-50 DIGITAL HOME LTDA R\$ 9,94

Marca:
Fabricante: Fabricante não informado
Modelo:
Descrição: Descrição não informada

Endereço:

MARIA ANGÉLICA DIAS, 100

Telefone:

(27) 9601-7262

Email:

oliviamosa@hotmail.com



CNPJ	Razão Social do Fornecedor	Valor da Proposta Final
08.822.824/0001-59	RD PAPEIS & EPI LTDA	R\$ 9,99
Marca: Fabricante: Fabricante não informado Modelo: Descrição: Descrição não informada		
Endereço: MARTIN LUTERO LIM340, S/Nº		Telefone: (19) 1414-1414
22.235.616/0001-84	APARECIDA CANDIDA DE SOUZA BERRIO	R\$ 10,00
Marca: Fabricante: Fabricante não informado Modelo: Descrição: Descrição não informada		
Estado: SP	Cidade: São Paulo	Endereço: R MATEO HERNANDEZ, 82
Nome de Contato: Cida		Telefone: (11) 2738-1572
		Email: cidaberrio@hotmail.com
67.440.461/0001-56	MEGAPEL COMERCIAL LTDA	R\$ 14,90
Marca: Fabricante: Fabricante não informado Modelo: Descrição: Descrição não informada		
Estado: SP	Cidade: São Paulo	Endereço: AVENIDA CECI, 2193
Nome de Contato: GEORGE		Telefone: (11) 2601-6900
		Email: megapel@megapel.com.br
31.179.378/0001-28	GUSTAVO DIAS DE SOUZA 06770868903	R\$ 15,28
Marca: Fabricante: Fabricante não informado Modelo: Descrição: Descrição não informada		
Estado: PR	Cidade: Lapa	Endereço: RUA TREZE DE MAIO, 1165
		Telefone: (41) 8848-9144
		Email: gucalderari13@gmail.com
37.145.431/0001-56	RNL TRADE AND FACILITIES ASSETS LTDA	R\$ 15,84
Marca: Fabricante: Fabricante não informado Modelo: Descrição: Descrição não informada		
Endereço: ,		

Preço (Compras Governamentais) 3: Preço do Fornecedor Vencedor

R\$ 7,00

Inc. I Art. 5º da IN 65 de 07 de Julho de 2021 (Lei nº 14.133)

Órgão: GOVERNO DO ESTADO DE SÃO PAULO ESP-SECRETARIA DE ADMINISTRACAO PENITENCIARIA ESP-DEPARTAMENTO DE ADMINISTRACAO ADM.PENIT3	Data: 02/12/2024 09:00
Objeto: Aquisição de Material de Escritório para o uso desta Coordenadoria de Reintegração Social e Cidadania.	Modalidade: Pregão Eletrônico
Descrição: Tesoura - Tesoura Material: Aço Inoxidável, Material Cabo: Plástico, Comprimento: 21CM, Características Adicionais: Ponta Reta, Área De Corte: 7,5cm	SRP: NÃO
CatMat: 461471 - Tesoura - Material: Aço Inoxidável Material Cabo: Plástico Comprimento: 21 CM Características Adicionais: Ponta Reta, Área De Corte: 7,5cm	Identificação: NºPregão:900312024 / UASG:380247
	Lote/Item: /19
	Ata: N/A
	Homologação: 13/12/2024 08:33
	Fonte: www.gov.br/compras/pt-br
	Quantidade: 50
	Unidade: Unidade
	UF: SP



CNPJ	Razão Social do Fornecedor	Valor da Proposta Final			
24.564.257/0001-34 *VENCEDOR*	NOVA ALAGOAS SUPRIMENTOS PARA ESCRITORIO EIRELI	R\$ 7,00			
Marca: LYKE Fabricante: Fabricante não informado Modelo: LYKE Descrição: Descrição não informada					
Estado: SP	Cidade: São Paulo	Endereço: RUA FONTOURA XAVIER, 590	Nome de Contato: GIVALDO	Telefone: (11) 3576-3774	Email: novaalagoas@terra.com.br
67.440.461/0001-56	MEGAPEL COMERCIAL LTDA	R\$ 7,31			
Marca: Lyke Fabricante: Fabricante não informado Modelo: Multiuso Descrição: Descrição não informada					
Estado: SP	Cidade: São Paulo	Endereço: AVENIDA CECI, 2193	Nome de Contato: GEORGE	Telefone: (11) 2601-6900	Email: megapel@megapel.com.br
15.655.026/0001-45	RNL TRADE AND FACILITIES LTDA	R\$ 7,53			
Marca: Tesoura Material: Aço Inoxidável, Material Cabo: P Fabricante: Fabricante não informado Modelo: Tesoura Material: Aço Inoxidável, Material Cabo: P Descrição: Descrição não informada					
Endereço: ,					
24.353.247/0001-50	ASA MATERIAIS DE ESCRITORIO - EIRELI	R\$ 7,71			
Marca: BRW Fabricante: Fabricante não informado Modelo: TESOURA ACO 21CM CABO PLASTICO Descrição: Descrição não informada					
Estado: SP	Cidade: São Paulo	Endereço: AV PADRE ARLINDO VIEIRA, 1678	Nome de Contato: Amado Costa Santos	Telefone: (11) 3471-1796	Email: asamateriais@gmail.com
55.696.882/0001-63	55.696.882 PATRICIA ELISABETE HOSSOTANI	R\$ 10,00			
Marca: MASTERPRINT Fabricante: Fabricante não informado Modelo: Tesoura Descrição: Descrição não informada					
Endereço: ,					

Preço (Compras Governamentais) 4: Preço do Fornecedor Vencedor**R\$ 7,70**

Inc. I Art. 5º da IN 65 de 07 de Julho de 2021 (Lei nº 14.133)

CNPJ: 03.062.917/0001-09	Data: 26/11/2024 16:25
Órgão: MINISTÉRIO DA DEFESA COMANDO DA MARINHA Base de Hidrografia da Marinha em Niterói	Modalidade: Dispensa
Objeto: É a aquisição de material de limpeza para atender a demanda da Base de Hidrografia da Marinha em Niterói (BHMN)	SRP: NÃO
Descrição: Tesoura - Tesoura Material: Aço Inoxidável, Material Cabo: Plástico, Comprimento: 21CM, Características Adicionais: Ponta Reta, Área De Corte: 7,5cm	Identificação: Dispensa de Licitação Nº 90072/2024 / UASG: 751212
CatMat: 461471 - Tesoura - Material: Aço Inoxidável Material Cabo: Plástico Comprimento: 21 CM Características Adicionais: Ponta Reta, Área De Corte: 7,5cm	Lote/Item: /2
	Ata: N/A
	Homologação: 06/12/2024 09:44
	Fonte: www.gov.br/compras/pt-br
	Quantidade: 180
	Unidade: Unidade
	UF: RJ



CNPJ	Razão Social do Fornecedor	Valor da Proposta Final
39.922.485/0001-06 *VENCEDOR*	MIX COMERCIO E REFORMAS LTDA	R\$ 7,70
Marca: Fabricante: Fabricante não informado Modelo: Descrição: Descrição não informada Endereço: ,		
22.115.618/0001-30	CENTURION COMERCIO E SERVICOS DE INFORMATICA EIRELI	R\$ 7,71
Marca: BRW Fabricante: Fabricante não informado Modelo: TESOURA MULTIUSO BRW Descrição: Descrição não informada Estado: RJ Cidade: Rio de Janeiro Endereço: AV LUSITANIA, 306 Nome de Contato: Alexandre Telefone: (21) 4108-5037 Email: centurion.licitacoes@gmail.com		
44.440.093/0001-40	44.440.093 KECIA CRISTINA BRANCO	R\$ 8,50
Marca: Scissors Fabricante: Fabricante não informado Modelo: 21cm Descrição: Descrição não informada Endereço: ,		
45.382.048/0001-40	45.382.048 LISANDRE ANGELINI ALVES DA COSTA	R\$ 8,55
Marca: Fabricante: Fabricante não informado Modelo: Descrição: Descrição não informada Endereço: ,		
56.392.209/0001-00	MAJO - PROCESSOS E INTERMEDIACOES LTDA	R\$ 9,00
Marca: Fabricante: Fabricante não informado Modelo: Descrição: Descrição não informada Endereço: ,		
53.714.330/0001-05	53.714.330 FELIPE LEANDRO VIANA	R\$ 9,40
Marca: Fabricante: Fabricante não informado Modelo: Descrição: Descrição não informada Endereço: ,		
46.039.315/0001-43	46.039.315 PEDRO LAZARO NORMANDIA BEZERRA	R\$ 9,50
Marca: 61nox/similar Fabricante: Fabricante não informado Modelo: aço inoxidável Descrição: Descrição não informada Endereço: ,		



CNPJ	Razão Social do Fornecedor	Valor da Proposta Final
49.170.016/0001-31	ELLO ENGENHARIA E SOLUCOES INTEGRADAS LTDA	R\$ 10,00
Marca: papel Fabricante: Fabricante não informado Modelo: tesoura Descrição: Descrição não informada Endereço: ,		
46.944.753/0001-56	ELIOM COMERCIO DE MATERIAIS DE CONSTRUCAO LTDA	R\$ 10,00
Marca: Fabricante: Fabricante não informado Modelo: Descrição: Descrição não informada Estado: RJ Cidade: Niterói Endereço: R VISCONDE DO URUGUAI, 531 Telefone: (21) 2222-2222 Email: fiscalcontadnit@hotmail.com		
42.542.508/0001-61	P&Y COMERCIO VAREJISTA LTDA	R\$ 10,50
Marca: Fabricante: Fabricante não informado Modelo: Descrição: Descrição não informada Endereço: ,		
47.910.711/0001-67	47.910.711 SERGIO OLIVEIRA DE MIRANDA	R\$ 10,51
Marca: Fabricante: Fabricante não informado Modelo: Descrição: Descrição não informada Endereço: ,		
57.575.223/0001-02	57.575.223 ELEUSIANE DOS SANTOS RIBEIRO STEFANON DA SILVA	R\$ 10,87
Marca: Fabricante: Fabricante não informado Modelo: Descrição: Descrição não informada Endereço: ,		
53.951.404/0001-27	53.951.404 PAULA DE DOMENICO CASTALDI DEL MONTE	R\$ 12,11
Marca: Fabricante: Fabricante não informado Modelo: Descrição: Descrição não informada Endereço: ,		
43.794.327/0001-95	DANIELLE ANDRESSA NAZARIO FRIGO BERTO 00572568967	R\$ 20,00
Marca: Fabricante: Fabricante não informado Modelo: Descrição: Descrição não informada Estado: PR Cidade: Foz do Iguaçu Endereço: RUA DOIS VIZINHOS JARDIM LANCASTER II, 728 Telefone: (45) 9984-4588 Email: daniellefrigo@hotmail.com		
Preço (Compras Governamentais) 5: Preço do Fornecedor Vencedor		R\$ 8,15
<i>Inc. I Art. 5º da IN 65 de 07 de Julho de 2021 (Lei nº 14.133)</i>		



Órgão: MINISTÉRIO DA EDUCAÇÃO
Secretaria Executiva
Subsecretaria de Planejamento e Orçamento
INSTITUTO FEDERAL DE EDUCAÇÃO, CIÊNCIA E TECNOLOGIA DA BAHIA
Instituto Federal da Bahia - Campus Jacobina

Objeto: Aquisição de material de expediente

Descrição: Tesoura - Tesoura Material: Aço Inoxidável, Comprimento: 8POL, Características Adicionais: Tipo Escolar Com Ponta Arredondada

CatMat: 464170 - Tesoura - Material: Aço Inoxidável | Comprimento: 8 POL | Características Adicionais: Tipo Escolar Com Ponta Arredondada

Data: 25/11/2024 16:53

Modalidade: Dispensa

SRP: NÃO

Identificação: Dispensa de Licitação N° 90007/2024 / UASG: 158592

Lote/Item: /26

Ata: N/A

Homologação: 04/12/2024 17:28

Fonte: www.gov.br/compras/pt-br

Quantidade: 10

Unidade: Unidade

UF: BA

CNPJ	Razão Social do Fornecedor	Valor da Proposta Final			
30.510.368/0001-60 *VENCEDOR*	CRISTINA FELISMINO DOS SANTOS	R\$ 8,15			
Marca: Fabricante: Fabricante não informado Modelo: Descrição: Descrição não informada					
Estado: BA	Cidade: Salvador	Endereço: R ALVARO DA FRANCA ROCHA, 66	Nome de Contato: Crystina	Telefone: (71) 99228-0179	Email: crystina.felismino1@gmail.com
57.506.950/0001-00	57.506.950 HILANA SANTOS MONTENEGRO	R\$ 10,90			
Marca: Fabricante: Fabricante não informado Modelo: Descrição: Descrição não informada					
Endereço: ,					
18.760.966/0001-92	ELIANY REGINA FRALLONARDO 12600726810	R\$ 10,90			
Marca: Fabricante: Fabricante não informado Modelo: Descrição: Descrição não informada					
Estado: SP	Cidade: São Paulo	Endereço: R JOAO PEREIRA PORTO, 469	Nome de Contato: LUIS	Telefone: (11) 3991-1378	Email: elianyregina@hotmail.com

Preço (Compras Governamentais) 6: Preço do Fornecedor Vencedor

R\$ 8,00

Inc. I Art. 5º da IN 65 de 07 de Julho de 2021 (Lei nº 14.133)

Órgão: GOVERNO DO ESTADO DE SÃO PAULO
ESP-SECRETARIA DE ADMINISTRACAO PENITENCIARIA
ESP-CENTRO DE PROGRESSAO PENIT. DE VALPARAISO

Objeto: Aquisição de materiais de consumo diversos desta Unidade Prisional.

Descrição: Tesoura - Tesoura Material: Aço Inoxidável, Material Cabo: Plástico, Comprimento: 20CM, Características Adicionais: Parafuso Na Junção Das Hastes Para Ajuste

CatMat: 327960 - Tesoura - Material: Aço Inoxidável | Material Cabo: Plástico | Comprimento: 20 CM | Características Adicionais: Parafuso Na Junção Das Hastes Para Ajuste

Data: 14/11/2024 16:17

Modalidade: Dispensa

SRP: NÃO

Identificação: Dispensa de Licitação N° 90012/2024 / UASG: 380204

Lote/Item: /18

Ata: N/A

Homologação: 29/11/2024 16:01

Fonte: www.gov.br/compras/pt-br

Quantidade: 10

Unidade: Unidade

UF: SP



CNPJ	Razão Social do Fornecedor	Valor da Proposta Final
57.444.597/0001-80 *VENCEDOR*	57.444.597 EDMUR GLOUS DA COSTA	R\$ 8,00
Marca: . Fabricante: Fabricante não informado Modelo: . Descrição: Descrição não informada Endereço: ,		
18.760.966/0001-92	ELIANY REGINA FRALLONARDO 12600726810	R\$ 8,00
Marca: Fabricante: Fabricante não informado Modelo: Descrição: Descrição não informada Estado: Cidade: Endereço: Nome de Contato: Telefone: Email: SP São Paulo R JOAO PEREIRA PORTO, 469 LUIS (11) 3991-1378 elianyregina@hotmail.com		
15.655.026/0001-45	RNL TRADE AND FACILITIES LTDA	R\$ 8,22
Marca: Fabricante: Fabricante não informado Modelo: Descrição: Descrição não informada Endereço: ,		

Preço (Compras Governamentais) 7: Preço do Fornecedor Vencedor R\$ 7,50

Inc. I Art. 5º da IN 65 de 07 de Julho de 2021 (Lei nº 14.133)

Órgão: Fundação de Amparo à Pesquisa do Estado de Alagoas	Data: 25/10/2024 12:34
Objeto: Aquisição de Material de Expediente destinado à Fundação de Amparo à Pesquisa do Estado de Alagoas.	Modalidade: Dispensa
	SRP: NÃO
Descrição: Tesoura - Tesoura Material: Aço Inoxidável, Material Cabo: Plástico, Comprimento: 21 CM, Características Adicionais: Ponta Reta, Área De Corte: 7,5cm	Identificação: Dispensa de Licitação Nº 90008/2024 / UASG: 930608
CatMat: 461471 - Tesoura - Material: Aço Inoxidável Material Cabo: Plástico Comprimento: 21 CM Características Adicionais: Ponta Reta, Área De Corte: 7,5cm	Lote/Item: /11
	Ata: N/A
	Homologação: 13/11/2024 12:09
	Fonte: www.gov.br/compras/pt-br
	Quantidade: 10
	Unidade: Unidade
	UF: AL

CNPJ	Razão Social do Fornecedor	Valor da Proposta Final
10.206.542/0001-79 *VENCEDOR*	VALTER LOPES DE OLIVEIRA	R\$ 7,50
Marca: Fabricante: Fabricante não informado Modelo: Descrição: Descrição não informada Endereço: ,		
44.466.275/0001-90	LILIANE ALESSANDRA GOMES DE SOUZA ALVES 08966490670	R\$ 10,50
Marca: Fabricante: Fabricante não informado Modelo: Descrição: Descrição não informada Estado: Cidade: Endereço: Telefone: Email: SP Guarulhos ALAMEDA CINCO, 522 (11) 5944-7857 lilisouzaalvesalves@gmail.com		



CNPJ	Razão Social do Fornecedor	Valor da Proposta Final												
57.789.944/0001-07	57.789.944 RAIANNA RIGAUD SAMPAIO	R\$ 11,00												
Marca: Fabricante: Fabricante não informado Modelo: Descrição: Descrição não informada Endereço: ,														
56.953.669/0001-52	56.953.669 HIGOR AUGUSTO PEREIRA RODRIGUES	R\$ 11,50												
Marca: variada Fabricante: Fabricante não informado Modelo: variada Descrição: Descrição não informada Endereço: ,														
28.485.774/0001-79	ANDREY ARAUJO LICITACOES EIRELI	R\$ 13,00												
Marca: Fabricante: Fabricante não informado Modelo: Descrição: Descrição não informada <table border="1"> <thead> <tr> <th>Estado:</th> <th>Cidade:</th> <th>Endereço:</th> <th>Nome de Contato:</th> <th>Telefone:</th> <th>Email:</th> </tr> </thead> <tbody> <tr> <td>PR</td> <td>Apucarana</td> <td>R SUSSUMU OHARA, 88</td> <td>ALBERTO</td> <td>(43) 99921-0473</td> <td>albertofernandesaraujo@gmail.com</td> </tr> </tbody> </table>			Estado:	Cidade:	Endereço:	Nome de Contato:	Telefone:	Email:	PR	Apucarana	R SUSSUMU OHARA, 88	ALBERTO	(43) 99921-0473	albertofernandesaraujo@gmail.com
Estado:	Cidade:	Endereço:	Nome de Contato:	Telefone:	Email:									
PR	Apucarana	R SUSSUMU OHARA, 88	ALBERTO	(43) 99921-0473	albertofernandesaraujo@gmail.com									
18.760.966/0001-92	ELIANY REGINA FRALLONARDO 12600726810	R\$ 13,60												
Marca: Fabricante: Fabricante não informado Modelo: Descrição: Descrição não informada <table border="1"> <thead> <tr> <th>Estado:</th> <th>Cidade:</th> <th>Endereço:</th> <th>Nome de Contato:</th> <th>Telefone:</th> <th>Email:</th> </tr> </thead> <tbody> <tr> <td>SP</td> <td>São Paulo</td> <td>R JOAO PEREIRA PORTO, 469</td> <td>LUIS</td> <td>(11) 3991-1378</td> <td>elianyregina@hotmail.com</td> </tr> </tbody> </table>			Estado:	Cidade:	Endereço:	Nome de Contato:	Telefone:	Email:	SP	São Paulo	R JOAO PEREIRA PORTO, 469	LUIS	(11) 3991-1378	elianyregina@hotmail.com
Estado:	Cidade:	Endereço:	Nome de Contato:	Telefone:	Email:									
SP	São Paulo	R JOAO PEREIRA PORTO, 469	LUIS	(11) 3991-1378	elianyregina@hotmail.com									
47.997.295/0001-86	GABRIEL ALVES DE CARVALHO GALVAO	R\$ 13,66												
Marca: Fabricante: Fabricante não informado Modelo: Descrição: Descrição não informada Endereço: ,														
34.257.516/0001-38	M S G SERVICOS E DISTRIBUIDORA EIRELI	R\$ 13,66												
Marca: Fabricante: Fabricante não informado Modelo: Descrição: Descrição não informada <table border="1"> <thead> <tr> <th>Estado:</th> <th>Cidade:</th> <th>Endereço:</th> <th>Telefone:</th> <th>Email:</th> </tr> </thead> <tbody> <tr> <td>PE</td> <td>Recife</td> <td>AV DOIS RIOS, 1029</td> <td>(81) 9197-7131</td> <td>servicos.msg@gmail.com</td> </tr> </tbody> </table>			Estado:	Cidade:	Endereço:	Telefone:	Email:	PE	Recife	AV DOIS RIOS, 1029	(81) 9197-7131	servicos.msg@gmail.com		
Estado:	Cidade:	Endereço:	Telefone:	Email:										
PE	Recife	AV DOIS RIOS, 1029	(81) 9197-7131	servicos.msg@gmail.com										
54.143.633/0001-88	54.143.633 INGREDY BRUNELE ALBUQUERQUE COSTA RODRIGUES	R\$ 100.000,00												
Marca: similar Fabricante: Fabricante não informado Modelo: similar Descrição: Descrição não informada <table border="1"> <thead> <tr> <th>Endereço:</th> <th>Telefone:</th> <th>Email:</th> </tr> </thead> <tbody> <tr> <td>RECANTO DAS SAIRAS, 447</td> <td>(82) 8847-8952</td> <td>ingredybrunele.vendas@gmail.com</td> </tr> </tbody> </table>			Endereço:	Telefone:	Email:	RECANTO DAS SAIRAS, 447	(82) 8847-8952	ingredybrunele.vendas@gmail.com						
Endereço:	Telefone:	Email:												
RECANTO DAS SAIRAS, 447	(82) 8847-8952	ingredybrunele.vendas@gmail.com												
Preço (Compras Governamentais) 8: Preço do Fornecedor Vencedor		R\$ 8,90												

Inc. I Art. 5º da IN 65 de 07 de Julho de 2021 (Lei nº 14.133)



Órgão: MINISTÉRIO DA DEFESA
COMANDO DA MARINHA
DELEGACIA FLUVIAL DE GUAÍRA

Objeto: Aquisição de materiais de expediente, visando atender a Delegacia Fluvial de Guaíra, de acordo com especificações condidas nos termos da tabela abaixo, conforme condições e exigências estabelecidas neste instrumento.

Descrição: Tesoura - Tesoura Material: Aço, Material Cabo: Polipropileno, Comprimento: 21 CM

CatMat: 303228 - Tesoura - Material: Aço | Material Cabo: Polipropileno | Comprimento: 21 CM

Data: 11/10/2024 10:04

Modalidade: Dispensa

SRP: NÃO

Identificação: Dispensa de Licitação Nº 90020/2024 / UASG: 789322

Lote/Item: /14

Ata: N/A

Homologação: 18/10/2024 08:59

Fonte: www.gov.br/compras/pt-br

Quantidade: 5

Unidade: Unidade

UF: PR

CNPJ	Razão Social do Fornecedor	Valor da Proposta Final
44.466.275/0001-90 *VENCEDOR*	LILIANE ALESSANDRA GOMES DE SOUZA ALVES 08966490670	R\$ 8,90
Marca:		
Fabricante: Fabricante não informado		
Modelo:		
Descrição: Descrição não informada		
Estado:	Cidade:	Endereço:
SP	Guarulhos	ALAMEDA CINCO, 522
		Telefone:
		(11) 5944-7857
		Email:
		lilisouzaalvesalves@gmail.com

Preço (Compras Governamentais) 9: Preço do Fornecedor Vencedor

R\$ 8,29

Inc. I Art. 5º da IN 65 de 07 de Julho de 2021 (Lei nº 14.133)

CNPJ: 24.630.212/0001-10

Data: 01/10/2024 08:00

Órgão: Conselho Regional de Enfermagem de Mato Grosso do Sul

Modalidade: Pregão Eletrônico

Objeto: Registro de preços para aquisição de materiais de expediente para Sede e Subseções do Coren/MS, nos termos da tabela abaixo, conforme condições e exigências estabelecidas neste instrumento e seus anexos.

SRP: SIM

Descrição: Tesoura - Tesoura Material: Aço Inoxidável, Material Cabo: Polipropileno, Comprimento: 21 CM, Características Adicionais: Cabo Anatômico

Identificação: NºPregão:900152024 / UASG:925797

Lote/Item: /36

Ata: N/A

CatMat: 376266 - Tesoura - Material: Aço Inoxidável | Material Cabo: Polipropileno | Comprimento: 21 CM | Características Adicionais: Cabo Anatômico

Homologação: 04/11/2024 12:02

Fonte: www.gov.br/compras/pt-br

Quantidade: 15

Unidade: Unidade

UF: MS

CNPJ	Razão Social do Fornecedor	Valor da Proposta Final
07.245.458/0001-50 *VENCEDOR*	DAGEAL - COMERCIO DE MATERIAL DE ESCRITORIO LTDA	R\$ 8,29
Marca: dlh		
Fabricante: Fabricante não informado		
Modelo: dlh		
Descrição: Descrição não informada		
Estado:	Cidade:	Endereço:
RS	Barão de Cotegipe	RUA PRINCESA ISABEL, 26
		Nome de Contato:
		Daiane
		Telefone:
		(54) 35232-1805
		Email:
		dageal@dageal.com.br

56.385.366/0001-80 STAR MIX COMERCIO DE PAPELARIA E VARIEDADES LTDA

R\$ 8,30

Marca: masterprint

Fabricante: Fabricante não informado

Modelo: tesoura

Descrição: Descrição não informada

Endereço:

,



CNPJ	Razão Social do Fornecedor					Valor da Proposta Final
41.597.891/0001-92	EXCLUSIVA COMERCIO E SERVICOS, PAPELARIA E INFORMATICA LTDA					R\$ 8,90
Marca: MASTERPRINT Fabricante: Fabricante não informado Modelo: TESOURA 21 CM Descrição: Descrição não informada						
Estado: DF	Cidade: Brasília	Endereço: A ADE CONJUNTO 4 LOTE, 06	Telefone: (61) 8470-6882	Email: digitalinfodf@gmail.com		
49.764.460/0001-85	RM SOLUCOES EM NEGOCIOS LTDA					R\$ 9,50
Marca: BRW Fabricante: Fabricante não informado Modelo: BRW Descrição: Descrição não informada						
Endereço: ,						
21.422.781/0001-82	PRIME OFFICE MARKETING DIRETO LTDA					R\$ 12,00
Marca: MASTER PRINT Fabricante: Fabricante não informado Modelo: Tesoura Multiuso Aço Inox Grand Descrição: Descrição não informada						
Estado: DF	Cidade: Brasília	Endereço: CH RUA 4, 20	Telefone: (61) 9996-1206	Email: primeofficedf@gmail.com		
44.650.853/0001-44	DOAC COMERCIO & SERVICOS LTDA					R\$ 13,99
Marca: Masterprint Fabricante: Fabricante não informado Modelo: Tesoura multiuso 21 cm Descrição: Descrição não informada						
Estado: SP	Cidade: São Paulo	Endereço: RUA ANTONIO JOSE VAZ, 177	Telefone: (11) 8101-0676 / (0000) 0000-0000	Email: doalencar@gmail.com		
48.747.909/0001-34	ALESSANDRA SILVA ALVES 06716781161					R\$ 27,89
Marca: Gatte Fabricante: Fabricante não informado Modelo: 21cm Descrição: Descrição não informada						
Endereço: ,						
36.622.029/0001-52	IMPERATRIZ UTILIDADES DOMESTICAS LTDA					R\$ 27,90
Marca: LEONORA Fabricante: Fabricante não informado Modelo: 21 CM Descrição: Descrição não informada						
Endereço: ,						
45.930.390/0001-37	DAIANE DOS SANTOS MARTINS 13320576674					R\$ 31,00
Marca: ONDA Fabricante: Fabricante não informado Modelo: ONDA Descrição: Descrição não informada						
Estado: MG	Cidade: Belo Horizonte	Endereço: R CASTIGLIANO, 1106	Nome de Contato: Daiane	Telefone: (31) 3517-2344	Email: licita.comercialdsm@gmail.com	
46.197.581/0001-02	M.H.R PEREIRA					R\$ 31,00
Marca: Propria Fabricante: Fabricante não informado Modelo: Tesoura Descrição: Descrição não informada						
Estado: MT	Cidade: Rondonópolis	Endereço: R RUBEM BRAGA, 109	Telefone: (66) 9644-2506/ (0000) 0000-0000	Email: emisvendas@gmail.com		



CNPJ	Razão Social do Fornecedor	Valor da Proposta Final		
39.700.820/0001-21	E.M.B. COMERCIO E DISTRIBUICAO DE MATERIAIS ESCOLARES LTDA	R\$ 31,00		
Marca: BRW/BRW Fabricante: Fabricante não informado Modelo: 21cm Descrição: Descrição não informada				
Estado: SC	Cidade: Balneário Arroio do Silva	Endereço: AV FLORIANOPOLIS, 1137	Telefone: (51) 9546-5658	Email: eduardoerberb@gmail.com

Preço (Compras Governamentais) 10: Preço do Fornecedor Vencedor

R\$ 13,35

Inc. I Art. 5º da IN 65 de 07 de Julho de 2021 (Lei nº 14.133)

Órgão: camara municipal de palmeira - pr	Data: 17/09/2024 14:20
Objeto: Aquisição de materiais de expediente.	Modalidade: Dispensa
Descrição: Tesoura - Tesoura Material: Aço Inoxidável , Material Cabo: Polipropileno , Comprimento: 21 CM, Características Adicionais: Cabo Anatômico	SRP: NÃO
CatMat: 376266 - Tesoura - Material: Aço Inoxidável Material Cabo: Polipropileno Comprimento: 21 CM Características Adicionais: Cabo Anatômico	Identificação: Dispensa de Licitação Nº 90027/2024 / UASG: 926589
	Lote/Item: /21
	Ata: N/A
	Homologação: 02/10/2024 14:24
	Fonte: www.gov.br/compras/pt-br
	Quantidade: 2
	Unidade: Unidade
	UF: PR

CNPJ	Razão Social do Fornecedor	Valor da Proposta Final
10.206.542/0001-79	VALTER LOPES DE OLIVEIRA	R\$ 13,35
VENCEDOR		
Marca: Fabricante: Fabricante não informado Modelo: Descrição: Descrição não informada		
Endereço: ,		

48.760.218/0001-70	DYESON FERNANDO HERMANN 10737192941	R\$ 13,37
Marca: Fabricante: Fabricante não informado Modelo: Descrição: Descrição não informada		
Endereço: ADERBAL RAMOS DA SILVA, 2258	Telefone: (47) 9243-3947	Email: dyfalempreendimentos@gmail.com

20.056.269/0001-05	MARCIA CRISTINA FERNANDES LIMA 08226191645	R\$ 14,00
Marca: Leonora Fabricante: Fabricante não informado Modelo: . Descrição: Descrição não informada		
Endereço: ,		

55.261.686/0001-66	FORTALEZA COMERCIO E SERVICOS LTDA	R\$ 10.000,00
Marca: ML Fabricante: Fabricante não informado Modelo: ML Descrição: Tesoura Material: Aço Inoxidável , Material Cabo: Polipropileno , Comprimento: 21 CM, Características Adicionais: Cabo Anatômico		
Endereço: VIOLETA DE MELO, 278	Telefone: (31) 8718-0439	Email: fortaleza.comercio@hotmail.com



Preço Site de Domínio Amplo 1**R\$ 24,24***Inc. III Art. 5º da IN 65 de 07 de Julho de 2021 (Lei nº 14.133)*

Site: Mercado Livre
Produto: Tesoura Costura Titanium Premium 21 Cm 17124 Westman
Descrição: Anexo 94
Data/Hora Inclusão: 03/02/2025 17:30:57
CNPJ: 03.007.331/0001-41
Telefone:
Url: https://www.mercadolivre.com.br/tesoura-titanium-premium-westman-costura-multiuso-175cm/p/MLB27763590?matt_tool=18956390&utm_source=google_shopping&utm_medium=organic&pdp_filters=item_id%3AMLB3727164519&from=gshop

Preço Site de Domínio Amplo 2**R\$ 16,99***Inc. III Art. 5º da IN 65 de 07 de Julho de 2021 (Lei nº 14.133)*

Site: Shopee
Produto: Tesoura Para Uso Geral 21 Cm Gp Inox
Descrição: Anexo 95
Data/Hora Inclusão: 03/02/2025 17:31:03
CNPJ: 35.635.824/0001-12
Telefone:
Url: https://shopee.com.br/product/1258796638/19597795545?gads_t_sig=VTJGc2RHVmtYMTlxTFVSVVRrdENkWHIFU0hvQIZFVENpb1FnT09uNDIDS1FwUWZuZ3pJNVViOU9ReHRKK0kxV0NmdG0yWFhINzlWdkMyRitmY0NFb1BYd0xUdUd4Mi9QZ2dGMVE5VGdWNWQ1L0wxSnI3YmF2clcrSnVXaFpyMzhwWW1DSW1YalNMQk5HdWREbUJuWTJBPT0

Preço Site de Domínio Amplo 3**R\$ 20,00***Inc. III Art. 5º da IN 65 de 07 de Julho de 2021 (Lei nº 14.133)*

Site: Shopee
Produto: Tesoura Molin Office Black 21 Cm
Descrição: Anexo 96
Data/Hora Inclusão: 03/02/2025 17:31:05
CNPJ: 35.635.824/0001-12
Telefone:
Url: https://shopee.com.br/product/907795951/20873842049?gads_t_sig=VTJGc2RHVmtYMTlxTFVSVVRrdENkVHQ3ZkZSUTMrR3pBWmZZNzdrnRBMUFVQUd5bGJpR1hjRHI0dVMwdGwvVFkxNmZUNnBJemdKOUNIam5yNGZ0Qmhhodis4VURGTlROSIJiNVRiZE5TYTJQWTF4RWJtbWVCa1JldTtk5cE1UamZRcFVTRmgzbUrVR1Z0ZWl4NEVtQzdBPT0

Item 25: COLA BRANCA – FRASCO COM 500 ML COLA EXTRA FORTE, COMPOSIÇÃO: POLIVINIL ACETATO - PVA, COR: BRANCA, APLICAÇÃO: PAPEL, MADEIRA E ARTESANATO GERAL, CARACTERÍSTICAS ADICIONAIS: ATÓXICA, TIPO: LÍQUIDO, EMBALAGEM: FRASCO 500 ML

Preço Estimado: R\$ 14,01 (un) **Percentual:** - **Preço Estimado Calculado:** R\$ 14,01 **Média dos Preços Obtidos:** R\$ 14,01

Quantidade	Descrição	Observação
50 Unidades	COLA BRANCA – FRASCO COM 500 ML COLA EXTRA FORTE, COMPOSIÇÃO: POLIVINIL ACETATO - PVA, COR: BRANCA, APLICAÇÃO: PAPEL, MADEIRA E ARTESANATO GERAL, CARACTERÍSTICAS ADICIONAIS: ATÓXICA, TIPO: LÍQUIDO, EMBALAGEM: FRASCO 500 ML	

Preço (Outros Entes Públicos) 1: Preço do Fornecedor Vencedor**R\$ 13,00***Inc. II Art. 5º da IN 65 de 07 de Julho de 2021 (Lei nº 14.133)*

Órgão: MUNICIPIO DE SAO FRANCISCO DO GUAPORE / 20 - MUNICÍPIO DE SÃO FRANCISCO DO GUAPORÉ/RO

Objeto: [LICITANET] - AQUISIÇÃO DE MATERIAL DE EXPEDIENTE (SEGEAD)

Descrição: COLA BRANCA, DE USO ESCOLAR 500 ML: COLA BRANCA, DE USO ESCOLAR, LAVÁVEL, ATÓXICA. COMPOSIÇÃO: ACETATO DE POLIVILINA. FRASCO DE 500 ML. - COLA BRANCA, DE USO ESCOLAR 500 ML: COLA BRANCA, DE USO ESCOLAR, LAVÁVEL, ATÓXICA. COMPOSIÇÃO: ACETATO DE POLIVILINA. FRASCO DE 500 ML.

Data: 04/11/2024 08:10

Modalidade: Pregão - Eletrônico

SRP: SIM

Identificação: 01254422000156-1-000113/2024

Lote/Item: 1/4891706

Ata: N/A

Homologação: 03/12/2024 00:00

Fonte: <https://www.gov.br/pncp/pt-br>

Quantidade: 20

Unidade: UND

UF: RO

CNPJ	Razão Social do Fornecedor	Valor da Proposta Final
09.192.398/0001-80	S. S. DOS SANTOS PEREIRA	R\$ 13,00
VENCEDOR		
Marca:		
Fabricante: Fabricante não informado		
Modelo:		
Descrição: Descrição não informada		
Estado:	Cidade:	Endereço:
RO	São Francisco do Guaporé	AV TANCREDO NEVES, 3619
		Telefone:
		(69) 3621- / (69) 3621-

Preço (Outros Entes Públicos) 2: Preço do Fornecedor Vencedor

R\$ 10,00

Inc. II Art. 5º da IN 65 de 07 de Julho de 2021 (Lei nº 14.133)

Órgão: MUNICIPIO DE SAO FRANCISCO DO GUAPORE

Objeto: [LICITANET] - AQUISIÇÃO DE MATERIAL DE EXPEDIENTE PARA ATENDER AS NECESSIDADES DAS ESCOLAS MUNICIPIO

Descrição: Cola branca, de uso escolar 500 ml: cola branca, de uso escolar, lavável, atóxica. **Composição:** acetato de polivinila. Frasco de 500 ml. - Cola branca, de uso escolar 500 ml: cola branca, de uso escolar, lavável, atóxica. **Composição:** acetato de polivinila. Frasco de 500 ml.

Data: 12/09/2024 00:00

Modalidade: Pregão - Eletrônico

SRP: SIM

Identificação: 01254422000156-1-000092/2024

Lote/Item: 1/4770453

Ata: N/A

Homologação: 07/10/2024 00:00

Fonte: <https://www.gov.br/pncp/pt-br>

Quantidade: 20

Unidade: UND

UF: RO

CNPJ	Razão Social do Fornecedor	Valor da Proposta Final
09.192.398/0001-80	S. S. DOS SANTOS PEREIRA	R\$ 10,00
VENCEDOR		
Marca:		
Fabricante: Fabricante não informado		
Modelo:		
Descrição: Descrição não informada		
Estado:	Cidade:	Endereço:
RO	São Francisco do Guaporé	AV TANCREDO NEVES, 3619
		Telefone:
		(69) 3621- / (69) 3621-



Preço Site de Domínio Amplo 1**R\$ 14,99**

Inc. III Art. 5º da IN 65 de 07 de Julho de 2021 (Lei nº 14.133)

Site: Shopee**Produto:** Cola Branca 500g Pira**Descrição:** Anexo 97**Data/Hora Inclusão:** 03/02/2025 17:32:06**CNPJ:** 35.635.824/0001-12**Telefone:****Url:** https://shopee.com.br/product/461587110/14079658325?gads_t_sig=VTJGc2RHVmtYMTlxTFVSVVRrdENkVHQ3ZkZSUTMrR3pBwMZZNzdrnRBMWhkdmIxN3hxN1pQWTdvQW5WRlZHU3hmV2ViVVFwU05za2ZERWJDWURvNDFzZ09ha1grUGVZbjRtNU1odUQrTG9pMVhJbmwyVk1mNkFDZVZ4NFh1ZGZRcjFFemwvYXhoYWxnV2JnOVp6S1N3PT0**Preço Site de Domínio Amplo 2****R\$ 18,55**

Inc. III Art. 5º da IN 65 de 07 de Julho de 2021 (Lei nº 14.133)

Site: Magazine Luiza**Produto:** Cola Branca Pva Comum Adelbras 500g**Descrição:** Anexo 98**Data/Hora Inclusão:** 03/02/2025 17:32:10**CNPJ:** 47.960.950/0449-27**Telefone:****Url:** https://m.magazineluiza.com.br/cola-de-pva-comum-0500g-adelbras/p/hhea0027d7/pa/crla/?&seller_id=dybarrospapelaria**Preço Site de Domínio Amplo 3****R\$ 13,50**

Inc. III Art. 5º da IN 65 de 07 de Julho de 2021 (Lei nº 14.133)

Site: Leroy Merlin (<https://www.leroymerlin.com.br/>)**Produto:** Cola Pva Branca 500g Garin**Descrição:** Anexo 99**Data/Hora Inclusão:** 03/02/2025 17:32:15**CNPJ:** 01.438.784/0048-60**Telefone:** 4020-5376**Url:** https://www.leroymerlin.com.br/cola-garin-vedag-branca-pva-500grs-_1568116668?region=outros&srsId=AfmBOo9EYlqtaR3bP5vcEIo25Ond5WSPQDQdFvz4jhCwGhaBt3JDuoAiac**Item 26: BASTÃO DE COLA PARA APLICAÇÃO E USO NA PISTOLA QUENTE , COR: INCOLOR , TIPO: BASTÃO , CARACTERÍSTICAS ADICIONAIS: COM 8 MM DE DIÂMETRO E 100 MM DE COMPRIMENTO , COMPOSIÇÃO: SILICONE****Preço Estimado:** R\$ 1,52 (un)**Percentual:** -**Preço Estimado Calculado:** R\$ 1,52**Média dos Preços Obtidos:** R\$ 1,52

Quantidade	Descrição	Observação
200 Unidades	BASTÃO DE COLA PARA APLICAÇÃO E USO NA PISTOLA QUENTE , COR: INCOLOR , TIPO: BASTÃO , CARACTERÍSTICAS ADICIONAIS: COM 8 MM DE DIÂMETRO E 100 MM DE COMPRIMENTO , COMPOSIÇÃO: SILICONE	

Preço (Outros Entes Públicos) 1: Preço do Fornecedor Vencedor**R\$ 1,19**

Inc. II Art. 5º da IN 65 de 07 de Julho de 2021 (Lei nº 14.133)



Órgão: MUNICÍPIO DE SENADOR JOSÉ PORFÍRIO/PA

Data: 06/12/2024 00:00

Objeto: Registro de Preços para Futura e Eventual Aquisição de material de expediente para atender as necessidades das Secretarias Municipais e Fundos Municipais da Prefeitura Municipal de Senador José Porfírio.

Modalidade: PREGÃO ELETRÔNICO

SRP: SIM

Descrição: BASTÃO DE COLA QUENTE FINA. Especificação bastão de 8mm. - BASTÃO DE COLA QUENTE FINA. Especificação bastão de 8mm.

Identificação: 115742

Lote/Item: /77

Ata: [Link Ata](#)

Fonte: licitanet.com.br

Quantidade: 270

Unidade: UNIDADE

UF:

CNPJ	Razão Social do Fornecedor	Valor da Proposta Final
22.980.346/0001-36 *VENCEDOR*	INFOPRINT COM. DE MAT. DE INFORMATICA LTDA Marca: KAZ Fabricante: Fabricante não informado Modelo: KAZ Descrição: Descrição não informada Endereço: DEZ DE NOVENBRO, 612	R\$ 1,19
	Telefone: (93) 9180-0982	Email: ferreira_altamira@outlook.com
29.230.269/0001-46	R F BARILE LTDA Marca: MAKE+ Fabricante: Fabricante não informado Modelo: MAKE+ Descrição: Descrição não informada Estado: PA Cidade: Altamira Endereço: AV BRIGADEIRO EDUARDO GOMES, 1653	R\$ 1,21
	Telefone: (93) 3515-0610	Email: contactosjr@hotmail.com
35.124.075/0001-69	J. S. MENDES COMERCIO E SERVICOS LTDA Marca: LEO&LEO Fabricante: Fabricante não informado Modelo: LEO&LEO Descrição: Descrição não informada Estado: PA Cidade: Anapu Endereço: AV SANDRO ESCARPALHO, 77	R\$ 1,99
	Nome de Contato: JAQUELINO	Telefone: (93) 9126-0373
	Email: jaquelino@hotmail.com	
43.825.796/0001-24	S. BENATHAR & M. PANTOJA LTDA Marca: LEO E LEO Fabricante: Fabricante não informado Modelo: LEO E LEO Descrição: Descrição não informada Endereço: ,	R\$ 2,10
19.373.439/0001-98	W. L. DE JESUS COMERCIO & SERVICOS LTDA Marca: VONDER Fabricante: Fabricante não informado Modelo: VONDER Descrição: Descrição não informada Endereço: ,	R\$ 2,50
34.580.386/0001-70	M P MENDES EIRELI Marca: VONDER Fabricante: Fabricante não informado Modelo: VONDER Descrição: Descrição não informada Estado: PA Cidade: Altamira Endereço: RUA MARINGA, 2547	R\$ 3,96
	Telefone: (93) 9106-2977	Email: marcospm90@gmail.com



Preço (Outros Entes Públicos) 2: Preço do Fornecedor Vencedor**R\$ 1,20**

Inc. II Art. 5º da IN 65 de 07 de Julho de 2021 (Lei nº 14.133)

Órgão: MUNICIPIO DE MODELO	Data: 14/11/2024 07:59
Objeto: AQUISIÇÃO DE MATERIAIS DE EXPEDIENTE E EQUIPAMENTOS DESTINADOS AO ATENDIMENTO DAS DIVERSAS SECRETARIAS E FUNDO DO MUNICÍPIO DE MODELO - SC.	Modalidade: Pregão - Eletrônico
Descrição: BASTÃO DE COLA QUENTE 8MM - PACOTE DE 1KG - BASTÃO DE COLA QUENTE 8MM - PACOTE DE 1KG	SRP: SIM
	Identificação: 83021832000111-1-000094/2024
	Lote/Item: 1/6
	Ata: N/A
	Homologação: 18/11/2024 00:00
	Fonte: https://www.gov.br/pncp/pt-br
	Quantidade: 10
	Unidade: PACOTE (PCT)
	UF: SC

CNPJ	Razão Social do Fornecedor	Valor da Proposta Final
04.303.600/0001-80 *VENCEDOR*	TELECOPY EQUIPAMENTOS LTDA	R\$ 1,20
Marca:		
Fabricante: Fabricante não informado		
Modelo:		
Descrição: Descrição não informada		
Estado: SC	Cidade: Maravilha	Endereço: R 1 DE MAIO, 645
	Nome de Contato: LUIZ FLACH	Telefone: (49) 3632-1063
		Email: vendas@telecopy.com.br

Preço Site de Domínio Amplo 1**R\$ 1,36**

Inc. III Art. 5º da IN 65 de 07 de Julho de 2021 (Lei nº 14.133)

Site: Encontro das Fitas
Produto: Bastão fino para cola quente Unibem - unidade
Descrição: Anexo 100
Data/Hora Inclusão: 03/02/2025 17:35:47
CNPJ:
Telefone:
Url: https://www.encontrodasfitas.com/bastao-fino-para-cola-quente?sku=00065-1-unidade&utm_source=Site&utm_medium=GoogleShopping&utm_campaign=IntegracaoGoogle

Preço Site de Domínio Amplo 2**R\$ 2,00**

Inc. III Art. 5º da IN 65 de 07 de Julho de 2021 (Lei nº 14.133)

Site: Fitas da May
Produto: Bastão De Cola Quente Grossa Amarelo Forte - Unidade
Descrição: Anexo 101
Data/Hora Inclusão: 03/02/2025 17:35:58
CNPJ:
Telefone:
Url: https://www.fitasdamay.com.br/produtos/bastao-de-cola-quente-grossa-amarelo-forte-unidade/?pf=gs&variant=467785920&srsId=AfmBOooEEkguCBJ6oLQ5yXqhhHdIFcy_rZbLfdflzcxLjsS0IEZ-K_LFAw



Preço Site de Domínio Amplo 3**R\$ 1,43***Inc. III Art. 5º da IN 65 de 07 de Julho de 2021 (Lei nº 14.133)*

Site: Aviamentos São Paulo
Produto: Cola Quente Fina em Bastão Transparente para Pistola - 007704
Descrição: Anexo 102
Data/Hora Inclusão: 03/02/2025 17:36:02
CNPJ:
Telefone:
Url: https://www.aviamentossaopaulo.com.br/cola-quente-fina-em-bastao-transparente-para-pistola--007704.6876.html?srsId=AfmBOopowLIO8hjPIHidalAjqRa4xanJfBFjoi__JVHrrrg_abIzZwb9-cQ

Preço Site de Domínio Amplo 4**R\$ 1,90***Inc. III Art. 5º da IN 65 de 07 de Julho de 2021 (Lei nº 14.133)*

Site: Maite Pedrarias E Artesanato
Produto: Bastão de Cola Quente GROSSA | Unidade
Descrição: Anexo 103
Data/Hora Inclusão: 03/02/2025 17:36:07
CNPJ:
Telefone:
Url: <https://maitepedrarias.com/produtos/bastao-de-cola-quente-grossa-unidade/>

Preço Site de Domínio Amplo 5**R\$ 1,18***Inc. III Art. 5º da IN 65 de 07 de Julho de 2021 (Lei nº 14.133)*

Site: Copal Parafusos
Produto: COLA EM BASTÃO PARA PISTOLA 8mm curto -
Descrição: Anexo 104
Data/Hora Inclusão: 03/02/2025 17:36:11
CNPJ: 89.580.310/0001-36
Telefone:
Url: https://www.copalparafusos.com.br/cola-em-bastao-para-pistola-8mm-curto?utm_campaign=gshop&idgrade=361573&srsId=AfmBOoon_SB2421dlwNaHhG8FwN94_330I7BJMd701xfc_O4mm8lQBvxm6w

Preço Site de Domínio Amplo 6**R\$ 1,50***Inc. III Art. 5º da IN 65 de 07 de Julho de 2021 (Lei nº 14.133)*

Site: Casa das Ladeiras
Produto: Cola quente leitosa bastão fina Princess - 1 unidade
Descrição: Anexo 105
Data/Hora Inclusão: 03/02/2025 17:36:16
CNPJ:
Telefone:
Url: https://www.casadasladeiras.com.br/produtos/cola-quente-leitosa-bastao-fina-princess-1-unidade/?srsId=AfmBOoiZdHh4EwKv1q1X_654cX-lwokjYPgQfRNnjo11M4PS8OE68cWv1c



Site: Aviamentos São Paulo
Produto: Cola Quente Grossa em Bastão Transparente para Pistola - 007705
Descrição: Anexo 106
Data/Hora Inclusão: 03/02/2025 17:36:21
CNPJ:
Telefone:
Url: https://www.aviamentossao paulo.com.br/cola-quente-grossa-em-bastao-transparente-para-pistola--007705.6798.html?srsltid=AmBOooZ3RMFiHsql6cZViEuFghi1BpKefJkXoyXlICSIV69nJrn7AoPylw

Item 27: PISTOLA DE COLA QUENTE GRANDE PROFISSIONAL, CERTIFICADO PELO INMETRO. BIVOLT E POSSUI 40W DE POTÊNCIA COM CABO DE ENERGIA DE 80 CM E BOTÃO LIGA/DESLIGA.

Preço Estimado: R\$ 23,14 (un)

Percentual: -

Preço Estimado Calculado: R\$ 23,14

Média dos Preços Obtidos: R\$ 23,14

Quantidade	Descrição	Observação
50 Unidades	PISTOLA DE COLA QUENTE GRANDE PROFISSIONAL, CERTIFICADO PELO INMETRO. BIVOLT E POSSUI 40W DE POTÊNCIA COM CABO DE ENERGIA DE 80 CM E BOTÃO LIGA/DESLIGA.	

Preço (Compras Governamentais) 1: Preço do Fornecedor Vencedor

R\$ 33,93

Inc. I Art. 5º da IN 65 de 07 de Julho de 2021 (Lei nº 14.133)

CNPJ: 10.825.373/0013-99
Órgão: MINISTÉRIO DA EDUCAÇÃO
Secretaria de Educação Media e Tecnológica
Instituto Federal de Educacao, Ciencia e Tecnologia de Alagoas
INSTITUTO FEDERAL DE EDUCAÇÃO, CIENCIA E TECNOLOGIA DE ALAGOAS - IFAL - CAM
PUS CORURIFE - AL
Objeto: Aquisição de materiais para a realização do evento anual ComCiências nas dependências do Campus Coruripe.
Descrição: PISTOLA APLICADORA, POTÊNCIA 147 W, VAZÃO 10 KG/H, TEMPERATURA TRABALHO 205 C, APLICAÇÃO REVESTIMENTO EMBALAGENS, TIPO PISTOLA COLA QUENTE - PISTOLA APLICADORA, POTÊNCIA 147 W, VAZÃO 10 KG/H, TEMPERATURA TRABALHO 205 C, APLICAÇÃO REVESTIMENTO EMBALAGENS, TIPO PISTOLA COLA QUENTE
CatMat: 614153 - Pistola Aplicadora - Potência: 147 W | Vazão: 10 KG/H | Temperatura Trabalho: 205 °C | Aplicação: Revestimento Embalagens | Tipo: Pistola Cola Quente
Data: 11/12/2024 14:00
Modalidade: Dispensa Eletrônica
SRP: NÃO
Identificação: Dispensa de Licitação Nº 90016/2024 / UASG: 156655
Lote/Item: /77
Ata: N/A
Homologação: 13/12/2024 10:37
Fonte: www.gov.br/compras/pt-br
Quantidade: 6
Unidade: Unidade
UF: AL

CNPJ	Razão Social do Fornecedor	Valor da Proposta Final
36.007.350/0001-27 *VENCEDOR*	ELANE DA SILVA DO NASCIMENTO 05311084570	R\$ 33,93
Marca:		
Fabricante: Fabricante não informado		
Modelo:		
Descrição: Descrição não informada		
Endereço: C, 23	Telefone: (75) 9162-2976	Email: trajoofticial@gmail.com

Preço (Compras Governamentais) 2: Preço do Fornecedor Vencedor

R\$ 20,33

Inc. I Art. 5º da IN 65 de 07 de Julho de 2021 (Lei nº 14.133)



CNPJ: 88.830.609/0001-39

Órgão: PREFEITURA MUNICIPAL DE CAXIAS DO SUL/RS

Objeto: Aquisição de materiais diversos para o Programa Escola em Tempo Integral – Processo 3.

Descrição: PISTOLA APLICADORA, POTÊNCIA 147 W, VAZÃO 10 KG/H, TEMPERATURA TRABALHO 205 C, APLICAÇÃO REVESTIMENTO EMBALAGENS, TIPO PISTOLA COLA QUENTE - PISTOLA APLICADORA, POTÊNCIA 147 W, VAZÃO 10 KG/H, TEMPERATURA TRABALHO 205 C, APLICAÇÃO REVESTIMENTO EMBALAGENS, TIPO PISTOLA COLA QUENTE

CatMat: 614153 - Pistola Aplicadora - Potência: 147 W | Vazão: 10 KG/H | Temperatura Trabalho: 205 °C | Aplicação: Revestimento Embalagens | Tipo: Pistola Cola Quente

Data: 03/12/2024 00:00

Modalidade: Pregão Eletrônico

SRP: NÃO

Identificação: N°Pregão:903502024 / UASG:988599

Lote/Item: /25

Ata: N/A

Homologação: 17/01/2025 08:44

Fonte: www.gov.br/compras/pt-br

Quantidade: 15

Unidade: Unidade

UF: RS

CNPJ	Razão Social do Fornecedor	Valor da Proposta Final
28.584.842/0002-38	BIANCA RICACHESKI RAUBER	R\$ 20,33
VENCEDOR		
Marca: GATTE		
Fabricante: Fabricante não informado		
Modelo: GATTE		
Descrição: Descrição não informada		
Estado:	Cidade:	Endereço:
SC	Itapema	RUA 228, 185
		Telefone:
		(51) 3336-6884

15.655.026/0001-45 RNL TRADE AND FACILITIES LTDA

R\$ 20,98

Marca: Pistola Aplicadora Potência: 147W, Vazão: 10KG/H,

Fabricante: Fabricante não informado

Modelo: Pistola Aplicadora Potência: 147W, Vazão: 10KG/H,

Descrição: Descrição não informada

Endereço:

,

Preço (Compras Governamentais) 3: Preço do Fornecedor Vencedor

R\$ 31,75

Inc. I Art. 5º da IN 65 de 07 de Julho de 2021 (Lei nº 14.133)

CNPJ: 88.830.609/0001-39

Órgão: PREFEITURA MUNICIPAL DE CAXIAS DO SUL/RS

Objeto: Aquisição de materiais diversos para o Programa Escola em Tempo Integral – Processo 3.

Descrição: PISTOLA APLICADORA, POTÊNCIA 147 W, VAZÃO 10 KG/H, TEMPERATURA TRABALHO 205 C, APLICAÇÃO REVESTIMENTO EMBALAGENS, TIPO PISTOLA COLA QUENTE - PISTOLA APLICADORA, POTÊNCIA 147 W, VAZÃO 10 KG/H, TEMPERATURA TRABALHO 205 C, APLICAÇÃO REVESTIMENTO EMBALAGENS, TIPO PISTOLA COLA QUENTE

CatMat: 614153 - Pistola Aplicadora - Potência: 147 W | Vazão: 10 KG/H | Temperatura Trabalho: 205 °C | Aplicação: Revestimento Embalagens | Tipo: Pistola Cola Quente

Data: 03/12/2024 00:00

Modalidade: Pregão Eletrônico

SRP: NÃO

Identificação: N°Pregão:903502024 / UASG:988599

Lote/Item: /24

Ata: N/A

Homologação: 17/01/2025 08:44

Fonte: www.gov.br/compras/pt-br

Quantidade: 2

Unidade: Unidade

UF: RS

CNPJ	Razão Social do Fornecedor	Valor da Proposta Final
24.738.613/0001-99	MEGA PAPELARIA E ESPORTES EIRELI	R\$ 31,75
VENCEDOR		
Marca: FUTURO		
Fabricante: Fabricante não informado		
Modelo: FUTURO		
Descrição: Descrição não informada		
Estado:	Cidade:	Endereço:
RS	Roca Sales	RUA SANTOS PINTO, 44
		Nome de Contato:
		Mairi
		Telefone:
		(51) 99916-0149
		Email:
		licitamegapapelaria@outlook.com



Relatório gerado no dia 04/02/2025 17:24:02 (IP: 177.84.87.192)

Código Validação: uKKFtO4vxJ9%2ftQm1WavOvmJB2gowqJsnTfm0w6f3tCJ4qHU8nPtm6WA%3d%3d

http://app.bancodeprecos.com.br/CertificadoAutenticidade?token=uKKFtO4vxJ9%252ftQm1WavOvmJB2gowqJsnTfm0w6f3tCJ4qHU8nPtm6WA%253d%253d

161 / 355

CNPJ	Razão Social do Fornecedor	Valor da Proposta Final
15.655.026/0001-45	RNL TRADE AND FACILITIES LTDA	R\$ 32,43
Marca: Pistola Aplicadora Potência: 147W, Vazão: 10KG/H, Fabricante: Fabricante não informado Modelo: Pistola Aplicadora Potência: 147W, Vazão: 10KG/H, Descrição: Descrição não informada		
Endereço: ,		

Preço (Compras Governamentais) 4: Preço do Fornecedor Vencedor

R\$ 28,69

Inc. I Art. 5º da IN 65 de 07 de Julho de 2021 (Lei nº 14.133)

CNPJ: 08.002.404/0001-26	Data: 29/11/2024 08:00
Órgão: PREFEITURA MUNICIPAL DE BOM JESUS/RN	Modalidade: Pregão Eletrônico
Objeto: Aquisição de materiais de expediente para suprir as demandas administrativas das secretarias e setores da Prefeitura Municipal de Bom Jesus/RN.	SRP: NÃO
Descrição: Pistola Aplicadora - Pistola Aplicadora Potência: 147W, Vazão: 10KG/H, Temperatura Trabalho: 205°C, Aplicação: Revestimento Embalagens, Tipo: Pistola Cola Quente	Identificação: NºPregão:900122024 / UASG:981633
CatMat: 614153 - Pistola Aplicadora - Potência: 147 W Vazão: 10 KG/H Temperatura Trabalho: 205 °C Aplicação: Revestimento Embalagens Tipo: Pistola Cola Quente	Lote/Item: /156
	Ata: N/A
	Homologação: 18/12/2024 09:35
	Fonte: www.gov.br/compras/pt-br
	Quantidade: 120
	Unidade: Unidade
	UF: RN

CNPJ	Razão Social do Fornecedor	Valor da Proposta Final
00.800.611/0001-14	ESCOLA & ESCRITORIO LIVRARIA E PAPELARIA LTDA	R\$ 28,69
VENCEDOR		
Marca: JOCAR Fabricante: Fabricante não informado Modelo: JOCAR Descrição: Descrição não informada		
Estado: RN	Cidade: Natal	Endereço: RUA GENERAL OLIVEIRA GALVAO, 1045
		Telefone: (84) 3206-0234
		Email: escolaescritorio@escolaescritorio.com.br

19.210.207/0001-19	L MARIA DE ARAUJO PAPELARIA E LIVRARIA	R\$ 28,70
Marca: MIX Fabricante: Fabricante não informado Modelo: MIX Descrição: Descrição não informada		
Estado: RN	Cidade: Caicó	Endereço: AV SERIDO, 787
		Nome de Contato: KARINE
		Telefone: (84) 3421-2681/ (84) 9202-6060
		Email: papelariasantadulce@outlook.com

39.922.485/0002-97	MIX COMERCIO E REFORMAS LTDA	R\$ 31,00
Marca: FUTURO Fabricante: Fabricante não informado Modelo: FUTURO Descrição: Descrição não informada		
Endereço: ,		

Preço (Compras Governamentais) 5: Preço do Fornecedor Vencedor

R\$ 18,50

Inc. I Art. 5º da IN 65 de 07 de Julho de 2021 (Lei nº 14.133)



CNPJ: 01.086.986/0001-27

Órgão: ASSOCIAÇÃO DE APOIO DO COLÉGIO DE APLICAÇÃO

Objeto: Aquisição de materiais pedagógicos, expediente, consumo e periféricos de informática para manutenção do Colégio de Aplicação.

Descrição: Pistola aplicadora - Pistola Aplicadora Potência: 147W, Vazão: 10KG/H, Temperatura Trabalho: 205°C, Aplicação: Revestimento Embalagens, Tipo: Pistola Cola Quente

CatMat: 614153 - Pistola Aplicadora - Potência: 147 W | Vazão: 10 KG/H | Temperatura Trabalho: 205 °C | Aplicação: Revestimento Embalagens | Tipo: Pistola Cola Quente

Data: 06/11/2024 08:00

Modalidade: Pregão Eletrônico

SRP: SIM

Identificação: N°Pregão:900032024 / UASG:928803

Lote/Item: /69

Ata: N/A

Homologação: 29/11/2024 14:44

Fonte: www.gov.br/compras/pt-br

Quantidade: 4

Unidade: Unidade

UF: TO

CNPJ	Razão Social do Fornecedor	Valor da Proposta Final
07.344.581/0001-28 *VENCEDOR*	COPIADORA COPYSERVICE LTDA Marca: BRW Fabricante: Fabricante não informado Modelo: BRW Descrição: Descrição não informada Estado: TO Cidade: Araguaína Endereço: R DAS MANGUEIRAS, 1237 Telefone: (63) 3414-5353	R\$ 18,50
53.558.020/0001-49	DPEL DISTRIBUIDORA DE PAPELARIA E LIMPEZA LTDA Marca: GATTE Fabricante: Fabricante não informado Modelo: GATTE Descrição: Descrição não informada Endereço: ,	R\$ 22,39
05.383.313/0001-90	NOGUEIRA NOBRE COMERCIO E SERVICOS LTDA Marca: LEONORA Fabricante: Fabricante não informado Modelo: LEONORA Descrição: Descrição não informada Estado: GO Cidade: Goiânia Endereço: RUA 268, S/N Nome de Contato: Gilvan Augusto Feliciano de Castro Telefone: (62) 3233-0384 Email: achimaq@uol.com.br	R\$ 23,77
22.569.775/0001-15	SOUSA E SILVA ARTIGOS DE PAPELARIA EIRELI Marca: FUTURO BRASIL Fabricante: Fabricante não informado Modelo: FUTURO BRASIL Descrição: Descrição não informada Estado: TO Cidade: Araguaína Endereço: RUA 5, 638 Telefone: (63) 3415-3172 / (63) 9227-9884 Email: leidianaluzron@hotmail.com	R\$ 30,00
06.088.333/0001-09	LAZARO BEZERRA SOARES Marca: GATTE Fabricante: Fabricante não informado Modelo: GATTE Descrição: Descrição não informada Estado: MG Cidade: Araxá Endereço: RUA CAPITAO JOSE PORFIRIO, 445 Nome de Contato: LAZARO BEZERRA SOARES Telefone: (34) 3662-1887 Email: lazarobsoares@hotmail.com	R\$ 35,54
20.322.030/0001-21	THALLYSON ROSA PEREIRA EIRELI Marca: GATTE Fabricante: Fabricante não informado Modelo: GATTE Descrição: Descrição não informada Estado: TO Cidade: Araguaína Endereço: AV ANHANGUERA, 110 Telefone: (63) 9281-1141 Email: trilhadasletras@hotmail.com	R\$ 54,40



CNPJ	Razão Social do Fornecedor	Valor da Proposta Final
05.625.982/0001-20	PAPEL & CIA - PAPELARIA LTDA	R\$ 56,00
Marca: GATTE Fabricante: Fabricante não informado Modelo: 0 Descrição: Descrição não informada		
Estado: TO	Cidade: Araguaína	Endereço: R RUI BARBOSA, 30
		Telefone: (63) 3421-2277
		Email: sorayarca@bol.com.br
08.381.159/0001-05	M A G DA SILVA	R\$ 56,00
Marca: GATTE Fabricante: Fabricante não informado Modelo: PISTOLA Descrição: Descrição não informada		
Estado: TO	Cidade: Wanderlândia	Endereço: AV JOAO DE OLIVEIRA VALADARES, 516
		Telefone: (63) 3453-1143
		Email: valdir.queiroz@uol.com
15.655.026/0001-45	RNL TRADE AND FACILITIES LTDA	R\$ 57,95
Marca: Pistola Aplicadora Potência: 147W, Vazão: 10KG/H, Fabricante: Fabricante não informado Modelo: Pistola Aplicadora Potência: 147W, Vazão: 10KG/H, Descrição: Descrição não informada		
Endereço: ,		

Preço (Compras Governamentais) 6: Preço do Fornecedor Vencedor

R\$ 24,40

Inc. I Art. 5º da IN 65 de 07 de Julho de 2021 (Lei nº 14.133)

CNPJ: 28.523.215/0001-06	Data: 05/11/2024 15:17
Órgão: MINISTÉRIO DA EDUCAÇÃO Universidade Federal FLuminense PRÓ-REITORIA DE GRADUAÇÃO	Modalidade: Dispensa
Objeto: Aquisição de materiais de apoio às atividades pedagógicas do Colégio Universitário Geraldo Reis.	SRP: NÃO
Descrição: Pistola aplicadora - Pistola Aplicadora Potência: 147W, Vazão: 10KG/H, Temperatura Trabalho: 205°C, Aplicação: Revestimento Embalagens, Tipo: Pistola Cola Quente	Identificação: Dispensa de Licitação Nº 90010/2024 / UASG: 153984
CatMat: 614153 - Pistola Aplicadora - Potência: 147 W Vazão: 10 KG/H Temperatura Trabalho: 205 °C Aplicação: Revestimento Embalagens Tipo: Pistola Cola Quente	Lote/Item: /137
	Ata: N/A
	Homologação: 22/11/2024 11:44
	Fonte: www.gov.br/compras/pt-br
	Quantidade: 10
	Unidade: Unidade
	UF: RJ

CNPJ	Razão Social do Fornecedor	Valor da Proposta Final
36.432.596/0001-46	36.432.596 JOAO LUCAS AZEVEDO DE CASTRO SANTOS	R\$ 24,40
VENCEDOR		
Marca: Fabricante: Fabricante não informado Modelo: Descrição: Descrição não informada		
Endereço: ,		

Preço (Compras Governamentais) 7: Preço do Fornecedor Vencedor

R\$ 15,89

Inc. I Art. 5º da IN 65 de 07 de Julho de 2021 (Lei nº 14.133)



CNPJ: 00.333.678/0001-96

Órgão: ASSOCIACAO REGIONAL DE SAUDE DO SUDOESTE

Objeto: Contratação de fornecedores de materiais de papelaria, gráfica e armarinho, visando suprir a necessidade do Consórcio Intermunicipal de Saúde do Sudoeste – Consud.

Descrição: **Pistola Aplicadora** - APLICADOR DE COLA QUENTE PARA BASTAO DE COLA QUENTE GROSSA CORPO INJETADO EM PLÁSTICO PONTA METÁLICA PORTARIA 371/2009 DO INMETRO, CONFORME NORMAS IEC 60335-1 E IEC 60335-2-45 PARA SEGURANÇA DE APARELHOS ELETRODOMÉSTICOS E SIMILARES. BIVOLT MÍNIMO 40W ACOMPANHA 2 BASTÕES DE COLA DE SILICONE DIÂMETRO 11 MM; PRODUTO CERTIFICADO ATRAVÉS DA

Data: 04/10/2024 08:00

Modalidade: Pregão Eletrônico

SRP: NÃO

Identificação: NºPregão:900112024 / UASG:458403

Lote/Item: /54

Ata: N/A

Homologação: 02/12/2024 09:33

Fonte: www.gov.br/compras/pt-br

Quantidade: 60

Unidade: Unidade

UF: PR

CNPJ	Razão Social do Fornecedor	Valor da Proposta Final
57.087.387/0001-82 *VENCEDOR*	JDC COMERCIO E DISTRIBUICAO LTDA. Marca: MAKE + Fabricante: Fabricante não informado Modelo: 40W BIVOLT P/11,2MM Descrição: Descrição não informada Endereço: ,	R\$ 15,89
23.647.237/0001-64	EDUARDO GUERRA DO CARMO Marca: CLASSE Fabricante: Fabricante não informado Modelo: PISTOLA COLA QUENTE Descrição: Descrição não informada Estado: SP Cidade: Assis Endereço: RUA VALVERDE, 173 Nome de Contato: Adriele Telefone: (18) 3324-1744 Email: eduardo-egc@outlook.com	R\$ 15,90
08.831.603/0001-47	BELINKI & SOUZA LTDA Marca: CLASSE Fabricante: Fabricante não informado Modelo: CLASSE Descrição: Descrição não informada Estado: PR Cidade: Francisco Beltrão Endereço: RUA TENENTE CAMARGO, 1015 Nome de Contato: Paulo Rodrigo de Souza Telefone: (46) 3524-9076 Email: centerbelfb@hotmail.com	R\$ 18,00
05.383.313/0001-90	NOGUEIRA NOBRE COMERCIO E SERVICOS LTDA Marca: LEONORA Fabricante: Fabricante não informado Modelo: LEONORA Descrição: Descrição não informada Estado: GO Cidade: Goiânia Endereço: RUA 268, S/N Nome de Contato: Gilvan Augusto Feliciano de Castro Telefone: (62) 3233-0384 Email: achimaq@uol.com.br	R\$ 19,70
76.790.039/0001-11	LISMAR DISTRIBUIDORA DE PAPEL E EMBALAGENS EIRELI Marca: GATE Fabricante: Fabricante não informado Modelo: PISTOLA COLA QUENTE Descrição: Descrição não informada Estado: PR Cidade: Realeza Endereço: R SARGENTO RAMIRO DA SILVA, 2750 Telefone: (46) 3543-1584 Email: servdatacontabil@hotmail.com	R\$ 21,99
10.607.722/0001-62	A & H SOLUCOES INTEGRADAS LTDA Marca: onda Fabricante: Fabricante não informado Modelo: onda Descrição: Descrição não informada Estado: PR Cidade: Espigão Alto do Iguaçu Endereço: RUA BELEM, 165 Telefone: (46) 9904-1297 Email: papelariaespigaoalto@hotmail.com	R\$ 22,00



Órgão: GOVERNO DO ESTADO DE SÃO PAULO ESP-SECRETARIA DE CIENCIA TECNOLOGIA E INOVAÇÃO ESP-ESCOLA DE ARTES CIÊNCIAS E HUMANAS - USP	Data: 23/09/2024 10:44
Objeto: Aquisição de materiais de escritório	Modalidade: Dispensa
Descrição: Pistola Aplicadora - Pistola Aplicadora Potência: 147 W, Vazão: 10 KG/H, Temperatura Trabalho: 205 °C, Aplicação: Revestimento Embalagens , Tipo: Pistola Cola Quente	SRP: NÃO
CatMat: 614153 - Pistola Aplicadora - Potência: 147 W Vazão: 10 KG/H Temperatura Trabalho: 205 °C Aplicação: Revestimento Embalagens Tipo: Pistola Cola Quente	Identificação: Dispensa de Licitação Nº 90067/2024 / UASG: 102168
	Lote/Item: /19
	Ata: N/A
	Homologação: 30/10/2024 17:38
	Fonte: www.gov.br/compras/pt-br
	Quantidade: 1
	Unidade: Unidade
	UF: SP

CNPJ	Razão Social do Fornecedor	Valor da Proposta Final
10.206.542/0001-79 *VENCEDOR*	VALTER LOPES DE OLIVEIRA	R\$ 16,69
Marca: Fabricante: Fabricante não informado Modelo: Descrição: Descrição não informada		
Endereço: ,		
47.853.538/0001-02	TIMO PAPER SUPRIMENTOS PARA ESCRITÓRIO LTDA.	R\$ 18,00
Marca: Fabricante: Fabricante não informado Modelo: Descrição: Descrição não informada		
Endereço: FONTOURA XAVIER, 586	Telefone: (11) 9294-7409	Email: natalialvelicev@gmail.com
55.696.882/0001-63	55.696.882 PATRICIA ELISABETE HOSSOTANI	R\$ 25,00
Marca: Fabricante: Fabricante não informado Modelo: Descrição: Descrição não informada		
Endereço: ,		
09.538.374/0001-30	ML RODRIGUES COMERCIAL LTDA	R\$ 29,29
Marca: Fabricante: Fabricante não informado Modelo: Descrição: Descrição não informada		
Estado: SP Cidade: São Paulo Endereço: RUA PORTO ALEGRE, 428	Nome de Contato: Maite Siqueira	Telefone: (11) 2965-1587 Email: ml_ro@terra.com.br
50.039.399/0001-92	50.039.399 TELMA FERNANDES GUIMARAES	R\$ 29,30
Marca: Fabricante: Fabricante não informado Modelo: Descrição: Descrição não informada		
Endereço: ,		



CNPJ	Razão Social do Fornecedor	Valor da Proposta Final			
39.342.646/0001-92	39.342.646 ROBERTO DA ROCHA PEREIRA	R\$ 29,90			
Marca: Fabricante: Fabricante não informado Modelo: Descrição: Descrição não informada					
Endereço: ,					
57.433.439/0001-25	57.433.439 LAUDISLEIA DA SILVA LAU	R\$ 33,64			
Marca: Fabricante: Fabricante não informado Modelo: Descrição: Descrição não informada					
Endereço: ,					
52.155.746/0001-78	TECKSUL COMERCIO E SERVICOS EM GERAL LTDA	R\$ 45,00			
Marca: Fabricante: Fabricante não informado Modelo: Descrição: Descrição não informada					
Endereço: ,					
18.760.966/0001-92	ELIANY REGINA FRALLONARDO 12600726810	R\$ 500,00			
Marca: Fabricante: Fabricante não informado Modelo: Descrição: Descrição não informada					
Estado:	Cidade:	Endereço:	Nome de Contato:	Telefone:	Email:
SP	São Paulo	R JOAO PEREIRA PORTO, 469	LUIS	(11) 3991-1378	elianyregina@hotmail.com

Preço (Compras Governamentais) 9: Preço do Fornecedor Vencedor

R\$ 20,99

Inc. I Art. 5º da IN 65 de 07 de Julho de 2021 (Lei nº 14.133)

CNPJ: 59.851.600/0001-06	Data: 20/08/2024 08:00
Órgão: Prefeitura Municipal de São Jose da Bela Vista	Modalidade: Pregão Eletrônico
Objeto: Registro de preços para eventual aquisição de material escolar de expediente e descartáveis, conforme edital e termo de referência.	SRP: SIM
Descrição: Pistola aplicadora - Pistola Aplicadora Potência: 147 W, Vazão: 10 KG/H, Temperatura Trabalho: 205 °C, Aplicação: Revestimento Embalagens , Tipo: Pistola Cola Quente	Identificação: N°Pregão:900132024 / UASG:987091
CatMat: 614153 - Pistola Aplicadora - Potência: 147 W Vazão: 10 KG/H Temperatura Trabalho: 205 °C Aplicação: Revestimento Embalagens Tipo: Pistola Cola Quente	Lote/Item: /117
	Ata: N/A
	Homologação: 05/09/2024 09:04
	Fonte: www.gov.br/compras/pt-br
	Quantidade: 45
	Unidade: Unidade
	UF: SP

CNPJ	Razão Social do Fornecedor	Valor da Proposta Final
47.853.538/0001-02	TIMO PAPER SUPRIMENTOS PARA ESCRITÓRIO LTDA.	R\$ 20,99
VENCEDOR		
Marca: DOTAD Fabricante: Fabricante não informado Modelo: DOTAD Descrição: Descrição não informada		
Endereço: FONTOURA XAVIER, 586	Telefone: (11) 9294-7409	Email: natalialvelicev@gmail.com



CNPJ	Razão Social do Fornecedor	Valor da Proposta Final			
15.735.862/0001-30	M. D. SQUARIZE EIRELI	R\$ 21,00			
Marca: LEONORA Fabricante: Fabricante não informado Modelo: PISTOLA PARA COLA QUENTE GRANDE Descrição: Descrição não informada					
Estado: SP	Cidade: São José da Bela Vista	Endereço: R NOVE DE JULHO, 285	Telefone: (16) 3142-1475	Email: celsocury@gmail.com	
31.486.195/0001-55	ALIANCA COMERCIO E DISTRIBUICAO LTDA	R\$ 21,17			
Marca: FUTURO Fabricante: Fabricante não informado Modelo: G. Descrição: Descrição não informada					
Estado: MG	Cidade: Pará de Minas	Endereço: RUA JUREMA, 1621	Nome de Contato: MARCELO	Telefone: (37) 3237-1276	Email: licita@aliancacomercio.com

Preço (Compras Governamentais) 10: Preço do Fornecedor Vencedor**R\$ 19,89**

Inc. I Art. 5º da IN 65 de 07 de Julho de 2021 (Lei nº 14.133)

CNPJ: 80.764.715/0001-50	Data: 14/08/2024 08:00
Órgão: ASSOCIAÇÃO DE PAIS E MESTRES DA ESCOLA ESTADUAL ANA AMORIM	Modalidade: Pregão Eletrônico
Objeto: Aquisição de Materiais de Expediente e Pedagógico , para manutenção da Unidade Escolar Escola Estadual Ana Amorim, do município de Pedro Afonso TO, conforme as especificações técnicas no Termo de Referência.	SRP: SIM
Descrição: Pistola aplicadora - Pistola Aplicadora Potência: 147 W, Vazão: 10 KG/H, Temperatura Trabalho: 205 °C, Aplicação: Revestimento Embalagens , Tipo: Pistola Cola Quente	Identificação: NºPregão:900022024 / UASG:928853
CatMat: 614153 - Pistola Aplicadora - Potência: 147 W Vazão: 10 KG/H Temperatura Trabalho: 205 °C Aplicação: Revestimento Embalagens Tipo: Pistola Cola Quente	Lote/Item: /59
	Ata: N/A
	Homologação: 09/09/2024 07:47
	Fonte: www.gov.br/compras/pt-br
	Quantidade: 5
	Unidade: Unidade
	UF: TO

CNPJ	Razão Social do Fornecedor	Valor da Proposta Final		
52.794.606/0001-40	52.794.606 ADRIANA GUIMARAES GERALDI SANTOS	R\$ 19,89		
VENCEDOR				
Marca: ONDA/LYKE Fabricante: Fabricante não informado Modelo: PISTOLA DE COLA QUENTE FINA Descrição: Descrição não informada				
Endereço: ,				
31.170.141/0001-86	DISTRIBUIDORA LAVOR DE UTILIDADES DOMESTICA LTDA	R\$ 19,99		
Marca: LEO E LEO Fabricante: Fabricante não informado Modelo: LEO E LEO Descrição: Descrição não informada				
Estado: TO	Cidade: Colinas do Tocantins	Endereço: AV PEDRO LUDOVICO TEIXEIRA, 1630	Telefone: (69) 3476-1150	Email: eclider@hotmail.com
20.056.269/0001-05	MARCIA CRISTINA FERNANDES LIMA 08226191645	R\$ 27,00		
Marca: JOCAR Fabricante: Fabricante não informado Modelo: . Descrição: Descrição não informada				
Endereço: ,				



CNPJ	Razão Social do Fornecedor	Valor da Proposta Final
41.597.891/0001-92	EXCLUSIVA COMERCIO E SERVICOS, PAPELARIA E INFORMATICA LTDA	R\$ 33,50
Marca: SEGMA IMPORT Fabricante: Fabricante não informado Modelo: PISTOLA DE COLA BASTÃO QUENTE Descrição: Descrição não informada		
Estado: DF	Cidade: Brasília	Endereço: AADE CONJUNTO 4 LOTE, 06
	Telefone: (61) 8470-6882	Email: digitalinfodf@gmail.com
22.569.775/0001-15	SOUSA E SILVA ARTIGOS DE PAPELARIA EIRELI	R\$ 33,86
Marca: FUTURO BRASIL Fabricante: Fabricante não informado Modelo: FUTURO BRASIL Descrição: Descrição não informada		
Estado: TO	Cidade: Araguaína	Endereço: RUA 5, 638
	Telefone: (63) 3415-3172 / (63) 9227-9884	Email: leidianaluzron@hotmail.com
12.665.119/0001-62	LJ INFORMATICA E PAPELARIA EIRELI	R\$ 33,86
Marca: GATTE Fabricante: Fabricante não informado Modelo: GATTE Descrição: Descrição não informada		
Estado: TO	Cidade: Pedro Afonso	Endereço: AV JOAO DAMASCENO DE SA, 1469
	Nome de Contato: LJ INFORMATICA E PAPELARIA	Telefone: (63) 9954-69416
		Email: ljinformatica@bol.com.br
06.043.786/0001-00	RNL TRADE AND FACILITIES LTDA	R\$ 34,49
Marca: Pistola Aplicadora Potência: 147 W, Vazão: 10 KG/H Fabricante: Fabricante não informado Modelo: Pistola Aplicadora Potência: 147 W, Vazão: 10 KG/H Descrição: Descrição não informada		
Estado: GO	Cidade: Luziânia	Endereço: QUADRA 32, S/N
	Telefone: (61) 3620-0800	Email: distribuidora.rnl@gmail.com

Preço (Outros Entes Públicos) 1: Preço do Fornecedor Vencedor

R\$ 27,78

Inc. II Art. 5º da IN 65 de 07 de Julho de 2021 (Lei nº 14.133)

Órgão: MUNICIPIO DE FLORES DO PIAUI / 1597 - MUNICÍPIO DE FLORES DO PIAUÍ/PI	Data: 29/01/2025 08:00
Objeto: [LICITANET] - Contratação de empresa para fornecimento de Material de Consumo (material de expediente) para atender as necessidades da Prefeitura e todas as Secretarias do Município de Flores do Piauí – PI, de acordo com as especificações técnicas, quantidades e exigências estabelecidas neste instrumento e seus anexos.	Modalidade: Pregão - Eletrônico
Descrição: PISTOLA DE COLA QUENTE GRANDE - PISTOLA DE COLA QUENTE GRANDE	SRP: NÃO
	Identificação: 06554158000190-1-000001/2025
	Lote/Item: 1/5173351
	Ata: N/A
	Homologação: 29/01/2025 00:00
	Fonte: https://www.gov.br/pncp/pt-br
	Quantidade: 30
	Unidade: UD
	UF: PI

CNPJ	Razão Social do Fornecedor	Valor da Proposta Final
01.999.006/0001-87	CASA DAS EMBALAGENS LTDA	R\$ 27,78
VENCEDOR		
Marca: Fabricante: Fabricante não informado Modelo: Descrição: Descrição não informada		
Endereço: ,		



Preço (Outros Entes Públicos) 2: Preço do Fornecedor Vencedor**R\$ 21,60**

Inc. II Art. 5º da IN 65 de 07 de Julho de 2021 (Lei nº 14.133)

Órgão: MUNICIPIO DE CAMPOS BORGES / 1 - MUNICIPIO DE CAMPOS BORGES	Data: 27/01/2025 09:28
Objeto: CONTRATAÇÃO DE PESSOA JURIDICA, PARA A AQUISIÇÃO DE MATERIAIS ESCOLARES PARA DOAÇÃO AOS ALUNOS DA REDE PUBLICA MUNICIPAL, EM CARATER EMERGENCIAL, EM VIRTUDE DO INICIO DO ANO LETIVO ESCOLAR DE 2025.	Modalidade: Dispensa
Descrição: PISTOLA DE COLA QUENTE PARA REFIL GROSSO. - PISTOLA DE COLA QUENTE PARA REFIL GROSSO.	SRP: NÃO
	Identificação: 92406164000131-1-000007/2025
	Lote/Item: 1/26
	Ata: N/A
	Homologação: 22/01/2025 00:00
	Fonte: https://www.gov.br/pncp/pt-br
	Quantidade: 2
	Unidade: UN
	UF: RS

CNPJ	Razão Social do Fornecedor	Valor da Proposta Final
11.874.993/0001-47 *VENCEDOR*	ANGELA PRISCILA DE OLIVEIRA MAIER	R\$ 21,60
Marca:		
Fabricante: Fabricante não informado		
Modelo:		
Descrição: Descrição não informada		
Endereço:		
,		

Preço (Outros Entes Públicos) 3: Preço do Fornecedor Vencedor**R\$ 19,90**

Inc. II Art. 5º da IN 65 de 07 de Julho de 2021 (Lei nº 14.133)

Órgão: MUNICIPIO DE TURUCU / 0000 - EXECUTIVO MUNICIPAL	Data: 23/01/2025 14:32
Objeto: COMPRA DE MATERIAL DE EXPEDIENTE PARA USO NA SECRETARIA.	Modalidade: Dispensa
Descrição: PISTOLA COLA QUENTE PEQUENA PARA BASTAO FINO - PISTOLA COLA QUENTE PEQUENA PARA BASTAO FINO	SRP: NÃO
	Identificação: 01613067000164-1-000008/2025
	Lote/Item: 1/15
	Ata: N/A
	Homologação: 06/01/2025 00:00
	Fonte: https://www.gov.br/pncp/pt-br
	Quantidade: 1
	Unidade: UNIDADE
	UF: RS

CNPJ	Razão Social do Fornecedor	Valor da Proposta Final	
02.893.066/0001-83 *VENCEDOR*	ROGERIO MATZENAUER & CIA LTDA	R\$ 19,90	
Marca:			
Fabricante: Fabricante não informado			
Modelo:			
Descrição: Descrição não informada			
Estado:	Cidade:	Endereço:	Telefone:
RS	São Lourenço do Sul	R MARECHAL DEODORO, 818	(53) 3251-1240

Preço (Outros Entes Públicos) 4: Preço do Fornecedor Vencedor**R\$ 20,00**

Inc. II Art. 5º da IN 65 de 07 de Julho de 2021 (Lei nº 14.133)



Órgão: MUNICIPIO DE CANTANHEDE / 703 - MUNICÍPIO DE CANTANHEDE/MA
Objeto: [LICITANET] - Contratação de empresa para Aquisição de materiais e adereços destinados a ornamentação do local onde será realizado o festejo junino 2024 do Município de Cantanhede/MA
Descrição: Pistola de cola quente tamanho pequena / 80w /bivolt. - Pistola de cola quente tamanho pequena / 80w /bivolt.

Data: 23/01/2025 11:18
Modalidade: Dispensa
SRP: NÃO
Identificação: 06156160000100-1-000043/2024
Lote/Item: 1/5201063
Ata: N/A
Homologação: 23/01/2025 00:00
Fonte: <https://www.gov.br/pncp/pt-br>
Quantidade: 10
Unidade: Unidades
UF: MA

CNPJ	Razão Social do Fornecedor	Valor da Proposta Final
43.604.782/0001-80 *VENCEDOR*	T AMORIM COMERCIO E SERVICOS LTDA	R\$ 20,00
Marca:		
Fabricante: Fabricante não informado		
Modelo:		
Descrição: Descrição não informada		
Endereço:		
,		

Preço (Outros Entes Públicos) 5: Preço do Fornecedor Vencedor

R\$ 18,00

Inc. II Art. 5º da IN 65 de 07 de Julho de 2021 (Lei nº 14.133)

Órgão: MUNICIPIO DE CARIRA / 407 - MUNICÍPIO DE CARIRA/SE
Objeto: [LICITANET] - Registro de Preços para aquisição de material de expediente, sob demanda, em conformidade com todas as Secretarias Municipais da Pre-feitura, Fundo Municipal de Saúde e Fundo Municipal de Assistência Social.
Descrição: PISTOLA COLA QUENTE GROSSA - PISTOLA COLA QUENTE GROSSA

Data: 30/12/2024 10:00
Modalidade: Pregão - Eletrônico
SRP: SIM
Identificação: 13099882000136-1-000031/2024
Lote/Item: 1/5100827
Ata: N/A
Homologação: 10/01/2025 00:00
Fonte: <https://www.gov.br/pncp/pt-br>
Quantidade: 32
Unidade: UN
UF: SE

CNPJ	Razão Social do Fornecedor	Valor da Proposta Final		
01.411.301/0001-70 *VENCEDOR*	ARAUJO & FILHA LTDA	R\$ 18,00		
Marca:				
Fabricante: Fabricante não informado				
Modelo:				
Descrição: Descrição não informada				
Estado:	Cidade:	Endereço:	Telefone:	Email:
SE	Aracaju	R RONDONIA, 396	(79) 3023-6078/ (79) 9198-0197	zeliamariaaraujo@hotmail.com



Preço Site de Domínio Amplo 1**R\$ 23,00***Inc. III Art. 5º da IN 65 de 07 de Julho de 2021 (Lei nº 14.133)*

Site: Mercado Livre
Produto: Pistola De Cola-Quente
Descrição: Anexo 107
Data/Hora Inclusão: 03/02/2025 17:38:49
CNPJ: 03.007.331/0001-41
Telefone:
Url: https://produto.mercadolivre.com.br/MLB-905689291-aplicador-de-cola-quente-pequena-para-cola-quente-fina-_JM?matt_tool=18956390&utm_source=google_shopping&utm_medium=organic

Preço Site de Domínio Amplo 2**R\$ 24,70***Inc. III Art. 5º da IN 65 de 07 de Julho de 2021 (Lei nº 14.133)*

Site: Shopee
Produto: Aplicador de Cola Quente 7mm - 20W Bivolt Botão Liga e Desliga
Descrição: Anexo 108
Data/Hora Inclusão: 03/02/2025 17:38:53
CNPJ: 35.635.824/0001-12
Telefone:
Url: https://shopee.com.br/product/381063969/21297394041?gads_t_sig=VTJGc2RHVmtYMTlxTFVSVVRrdENkVHQ3ZkZSUTMrR3pBWmZZNzdrnRBMzJYtkt6cHVQSzBDQXNxaGZWZ210aFlvbTRwM0syNUxHcUxEVW1oOWRiV29lUUFWTzVyNXJzWktXZzBMVThVcitjcDA1bjYvWEppclRpQUlXNzlySFBOT3NaNDI5bEcvdDVSRLJmTml6S0l3PT0

Preço Site de Domínio Amplo 3**R\$ 24,90***Inc. III Art. 5º da IN 65 de 07 de Julho de 2021 (Lei nº 14.133)*

Site: Magazine Luiza
Produto: Pistola De Cola Quente Fino Bivolt 20w + 12 Bastões Bivolt - Hai Brasi
Descrição: Anexo 109
Data/Hora Inclusão: 03/02/2025 17:38:57
CNPJ: 47.960.950/0449-27
Telefone:
Url: https://m.magazineluiza.com.br/pistola-de-cola-quente-fino-bivolt-20w-12-bastoes-bivolt-hai-brasil/p/dgc70a426a/am/picq/?&seller_id=bexpress

Preço Site de Domínio Amplo 4**R\$ 23,74***Inc. III Art. 5º da IN 65 de 07 de Julho de 2021 (Lei nº 14.133)*

Site: Kidverte
Produto: Pistola De Cola Quente Bivolt - Yins Paper
Descrição: Anexo 110
Data/Hora Inclusão: 03/02/2025 17:39:05
CNPJ:
Telefone:
Url: https://www.kidverte.com.br/-pistola-de-cola-quente-bivolt---yins-paper-unica-095977_0/p?idsku=479881&srsrtid=AfmBOoqLZM0i3JKtAwkrKraHa6auS1rUSGSLZzO2Ut8kUd4DNE1FSRiCw88



Site: Shopee
Produto: Pistola Cola Quente
Descrição: Anexo 111
Data/Hora Inclusão: 03/02/2025 17:39:10
CNPJ: 35.635.824/0001-12
Telefone:

Url: https://shopee.com.br/product/991972680/22396263526?gads_t_sig=VTJGc2RHVmtYMTlxTFVSVVRdENkVHQ3ZkZSUTMrR3pBWmZZNzdrnRBMXhTM0k3dlZpUVBwYVgybFo0ZTI0VXpQekhsSWF2YWNSTW9kRVQzTnFGQVJwKzhEQUl6b2VISGkxNmRrVEZQdU4weWRKOXpwSUw3eUlrNGNqa09reEN6bnY2c1N4OWpLamRmVTh2ajB0R1NnPT0

Item 28: COLA CONTATO TIPO CASCOLA EMB.75 GR BISNAGA

Preço Estimado: R\$ 16,22 (un)

Percentual: -

Preço Estimado Calculado: R\$ 16,22

Média dos Preços Obtidos: R\$ 16,22

Quantidade	Descrição	Observação
100 Unidades	COLA CONTATO TIPO CASCOLA EMB.75 GR BISNAGA	

Preço (Outros Entes Públicos) 1: Preço do Fornecedor Vencedor

R\$ 31,00

Inc. II Art. 5º da IN 65 de 07 de Julho de 2021 (Lei nº 14.133)

Órgão: MUNICIPIO DE CANTANHEDE / 703 - MUNICÍPIO DE CANTANHEDE/MA
Objeto: [LICITANET] - Contratação de empresa para Aquisição de materiais e adereços destinados a ornamentação do local onde será realizado o festejo junino 2024 do Município de Cantanhede/MA
Descrição: Cola de contato (sapateiro), tamanho 230ml x 195g. - Cola de contato (sapateiro), tamanho 230ml x 195g.

Data: 23/01/2025 11:18
Modalidade: Dispensa
SRP: NÃO
Identificação: 06156160000100-1-000043/2024
Lote/Item: 1/5201068
Ata: N/A
Homologação: 23/01/2025 00:00
Fonte: <https://www.gov.br/pncp/pt-br>
Quantidade: 50
Unidade: Unidades
UF: MA

CNPJ	Razão Social do Fornecedor	Valor da Proposta Final
43.604.782/0001-80 *VENCEDOR*	T AMORIM COMERCIO E SERVICOS LTDA	R\$ 31,00
Marca:		
Fabricante: Fabricante não informado		
Modelo:		
Descrição: Descrição não informada		
Endereço:		
,		

Preço (Outros Entes Públicos) 2: Preço do Fornecedor Vencedor

R\$ 14,00

Inc. II Art. 5º da IN 65 de 07 de Julho de 2021 (Lei nº 14.133)



Órgão: FUNDACAO MUNICIPAL DA CULTURA DE PORTO BELO
Objeto: Dispensa de licitação para aquisição de diversos tecidos e aviamentos destinados às oficinas do Projeto Arteiro, que visa promover o desenvolvimento artístico e a capacitação de participantes na comunidade.
Descrição: COLA CONTATO CASCOREZ BISNAGA - COLA CONTATO CASCOREZ BISNAGA

Data: 10/10/2024 13:04
Modalidade: Dispensa
SRP: NÃO
Identificação: 1055698000167-1-000019/2024
Lote/Item: 1/18
Ata: N/A
Homologação: 10/10/2024 00:00
Fonte: https://www.gov.br/pncp/pt-br
Quantidade: 5
Unidade: UNIDADE (UN)
UF: SC

CNPJ	Razão Social do Fornecedor	Valor da Proposta Final
07.496.908/0001-87 *VENCEDOR*	SE ARMARINHO ITAPEMA LTDA	R\$ 14,00
Marca: Fabricante: Fabricante não informado Modelo: Descrição: Descrição não informada Endereço: ,		

Preço (Outros Entes Públicos) 3: Preço do Fornecedor Vencedor

R\$ 8,41

Inc. II Art. 5º da IN 65 de 07 de Julho de 2021 (Lei nº 14.133)

Órgão: MUNICIPIO DE PARINTINS/AM
Objeto: EVENTUAL E FUTURA CONTRATAÇÃO DE EMPRESA ESPECIALIZADA NO FORNECIMENTO DE MATERIAIS DE ARMARINHO E ARTESANATO PARA ATENDER A SECRETARIA MUNICIPAL DE ASSISTÊNCIA SOCIAL, TRABALHO E HABITAÇÃO
Descrição: Cola Contato, adesivo de contato universal sem tolueno, embalagem tipo bisnaga contendo 75g. - Cola Contato, adesivo de contato universal sem tolueno, embalagem tipo bisnaga contendo 75g.

Data: 23/09/2024 00:00
Modalidade: PREGÃO ELETRÔNICO
SRP: SIM
Identificação: 107917
Lote/Item: /9
Ata: [Link Ata](#)
Fonte: licitnet.com.br
Quantidade: 240
Unidade: Tubo
UF:

CNPJ	Razão Social do Fornecedor	Valor da Proposta Final
02.534.910/0001-80 *VENCEDOR*	A C C DE VASCONCELOS LTDA	R\$ 8,41
Marca: BRASCOPLAST Fabricante: Fabricante não informado Modelo: BRASCOPLAST Descrição: Descrição não informada Endereço: ,		

03.716.848/0001-00 V. VIEIRA AMARO COMERCIO, IMPORTACAO E EXPORTACAO

R\$ 8,42

Marca: KAZ
Fabricante: Fabricante não informado
Modelo: COLA
Descrição: Descrição não informada

Estado: RO **Cidade:** Ariquemes **Endereço:** R SACRAMENTO, 5531 **Telefone:** (69) 3221-0593/ (69) 9246-6019 **Email:** empresaconexao03@gmail.com



Preço (Outros Entes Públicos) 4: Preço do Fornecedor Vencedor**R\$ 8,41**

Inc. II Art. 5º da IN 65 de 07 de Julho de 2021 (Lei nº 14.133)

Órgão: MUNICIPIO DE PARINTINS	Data: 11/09/2024 00:00
Objeto: [LICITANET] - EVENTUAL E FUTURA CONTRATAÇÃO DE EMPRESA ESPECIALIZADA NO FORNECIMENTO DE MATERIAIS DE ARMARINHO E ARTESANATO PARA ATENDER A SECRETARIA MUNICIPAL DE ASSISTÊNCIA SOCIAL, TRABALHO E HABITAÇÃO	Modalidade: Pregão - Eletrônico
	SRP: SIM
Descrição: Cola Contato, adesivo de contato universal sem tolueno, embalagem tipo bisnaga contendo 75g. - Cola Contato, adesivo de contato universal sem tolueno, embalagem tipo bisnaga contendo 75g.	Identificação: 04329736000169-1-000058/2024
	Lote/Item: 1/4752601
	Ata: N/A
	Homologação: 27/09/2024 00:00
	Fonte: https://www.gov.br/pncp/pt-br
	Quantidade: 240
	Unidade: Tubo
	UF: AM

CNPJ	Razão Social do Fornecedor	Valor da Proposta Final
02.534.910/0001-80 *VENCEDOR*	A C C DE VASCONCELOS LTDA	R\$ 8,41
Marca:		
Fabricante: Fabricante não informado		
Modelo:		
Descrição: Descrição não informada		
Endereço:		
,		

Preço (Outros Entes Públicos) 5: Preço do Fornecedor Vencedor**R\$ 13,20**

Inc. II Art. 5º da IN 65 de 07 de Julho de 2021 (Lei nº 14.133)

Órgão: ESCOLA DE SAUDE PUBLICA DO ESTADO DE MINAS GERAIS	Data: 02/09/2024 16:30
Objeto: Material Hidráulico, Material de construção SEI - 1540.01.0000062/2024-55	Modalidade: Dispensa
Descrição: COLA DE CONTATO - ASPECTO: LIQUIDO; APRESENTACAO: BISNAGA COM 75G; - COLA DE CONTATO - ASPECTO: LIQUIDO; APRESENTACAO: BISNAGA COM 75G;	SRP: NÃO
	Identificação: 08715327000151-1-000019/2024
	Lote/Item: 1/62
	Ata: N/A
	Homologação: 13/09/2024 00:00
	Fonte: https://www.gov.br/pncp/pt-br
	Quantidade: 1
	Unidade: BISNAGA 75,00 MILILITRO
	UF: MG

CNPJ	Razão Social do Fornecedor	Valor da Proposta Final
37.916.470/0001-00 *VENCEDOR*	EMERSON VIANNA OLIVEIRA DOS SANTOS 09727975640	R\$ 13,20
Marca:		
Fabricante: Fabricante não informado		
Modelo:		
Descrição: Descrição não informada		
Endereço:		
,		

Preço (Outros Entes Públicos) 6: Preço do Fornecedor Vencedor**R\$ 6,24**

Inc. II Art. 5º da IN 65 de 07 de Julho de 2021 (Lei nº 14.133)



CNPJ: 07.847.379/0001-19

Órgão: ACOPIARA

Prefeitura Municipal

Fundo Municipal de Assistência Social

Sec.do Trabalho e Desenvolvimento Social

Objeto: REGISTRO DE PREÇOS PARA AQUISIÇÃO DE MATERIAL DE EXPEDIENTE PARA ATENDER AS NECESSIDADES DA SECRETARIA DO TRABALHO E DESENVOLVIMENTO SOCIAL, NO ÂMBITO DO MUNICÍPIO DE ACOPIARACE.

Descrição: 2.7 - COLA DE CONTATO, BISNAGA COM 75 G. EMBALAGEM COM DADOS DE IDENTIFICAÇÃO DO PRODUTO, MARCA DO FABRICANTE E PRAZO DE VALIDADE. - 2.7 - COLA DE CONTATO, BISNAGA COM 75 G. EMBALAGEM COM DADOS DE IDENTIFICAÇÃO DO PRODUTO, MARCA DO FABRICANTE E PRAZO DE VALIDADE.

Data: 13/08/2024 09:00

Modalidade: Pregão

SRP: SIM

Identificação: 005-2024.07.30.01

Lote/Item: /93

Ata: N/A

Fonte: www.tce.ce.gov.br/pt-licitacoes

Quantidade: 220

Unidade: UNIDADE

UF: CE

CNPJ	Razão Social do Fornecedor	Valor da Proposta Final
47.569.707/0001-87 *VENCEDOR*	COMERCIAL DE ALIMENTOS WB LTDA	R\$ 6,24
Marca:		
Fabricante: Fabricante não informado		
Modelo:		
Descrição: Descrição não informada		
Endereço:		
,		

Preço Site de Domínio Amplo 1

R\$ 21,83

Inc. III Art. 5º da IN 65 de 07 de Julho de 2021 (Lei nº 14.133)

Site: Jocar (<https://www.jocar.com.br/>)

Produto: Cola - Cascola - para borracha - bisnaga de 30g - uso geral - cada (unidade) - 4763

Descrição: Anexo 112

Data/Hora Inclusão: 03/02/2025 17:39:55

CNPJ: 43.130.186/0005-30

Telefone: (11) 3797-0777

Url: <https://www.jocar.com.br/produto/cascola/702840-cola-cascola-para-borracha-bisnaga-de-30g-uso-geral-4763/>

Preço Site de Domínio Amplo 2

R\$ 17,51

Inc. III Art. 5º da IN 65 de 07 de Julho de 2021 (Lei nº 14.133)

Site: Mercado Livre

Produto: Cola Contato 30gr - Cascola - Solagos

Descrição: Anexo 113

Data/Hora Inclusão: 03/02/2025 17:40:42

CNPJ: 03.007.331/0001-41

Telefone:

Url: https://www.mercadolivre.com.br/cola-de-contato-adesivo-sapateiro-reparo-conserto-tmis-couro-tecidos-cascola-extra-bisnaga-30g/p/MLB32052054?matt_tool=18956390&utm_source=google_shopping&utm_medium=organic&pdp_filters=item_id%3AMLB4427460622&from=gshop



Preço Site de Domínio Amplo 3**R\$ 19,00***Inc. III Art. 5º da IN 65 de 07 de Julho de 2021 (Lei nº 14.133)*

Site: Mercado Livre
Produto: Cola De Contato Sapateiro Cascola Bisnaga 30gr Marceneiro
Descrição: Anexo 114
Data/Hora Inclusão: 03/02/2025 17:40:46
CNPJ: 03.007.331/0001-41
Telefone:
Url: https://www.mercadolivre.com.br/cola-de-contato-adesivo-sapateiro-cascola-bisnaga-30gr-artesanato-marceneiro-calcados/p/MLB44913206?matt_tool=18956390&utm_source=google_shopping&utm_medium=organic&pdp_filters=item_id%3AAMLB5230519360&from=gshop

Preço Site de Domínio Amplo 4**R\$ 19,90***Inc. III Art. 5º da IN 65 de 07 de Julho de 2021 (Lei nº 14.133)*

Site: Sodimac
Produto: Cascola Cola de Contato 195g, 7x7x7
Descrição: Anexo 115
Data/Hora Inclusão: 03/02/2025 17:40:50
CNPJ: 03439316001810
Telefone:
Url: https://www.sodimac.com.br/sodimac-br/product/426344/cascola-cola-de-contato-195g,-7x7x7/426344?srsltid=AfmBOop8jVKiPGoHFG42El8RRqP0DkZz-qSZNlrsF5IjwwIjk5L_7OInJ6A

Preço Site de Domínio Amplo 5**R\$ 15,90***Inc. III Art. 5º da IN 65 de 07 de Julho de 2021 (Lei nº 14.133)*

Site: Shopee
Produto: Cola Sapateiro Adesivo De Contato Extra Bisnaga 30g Cascola
Descrição: Anexo 116
Data/Hora Inclusão: 03/02/2025 17:41:06
CNPJ: 35.635.824/0001-12
Telefone:
Url: https://shopee.com.br/product/605749167/19998988459?gads_t_sig=VTJGc2RHVmtYMTlxTFVSVVRrdENkVHQ3ZkZSUTMr3pBWmZZNzdrnRBM0NXWxhKaTBES2FSN2RCYTJsbld1U1RRMWlHM29CZEIjZEppZnFIN2RyUkplaDNXmWl2ZW M1TjRXOGR1dVBXNmRVRGhDNzVnb2ZqUDR0MCtzeE12WXF0dlFOVHhQWWJnREk2R05kR3hkOEpnPT0

Preço Site de Domínio Amplo 6**R\$ 15,50***Inc. III Art. 5º da IN 65 de 07 de Julho de 2021 (Lei nº 14.133)*

Site: Shopee
Produto: Adesivo Cola Contato Cascola 30gr Sapateiro Marceneiro
Descrição: Anexo 117
Data/Hora Inclusão: 03/02/2025 17:41:16
CNPJ: 35.635.824/0001-12
Telefone:
Url: https://shopee.com.br/product/337933648/6781559968?gads_t_sig=VTJGc2RHVmtYMTlxTFVSVVRrdENkWWp3RFo3Mkw5czd4Z0hzdEF1VWFibHRNN1RnM29JMU9jODhHMmVQOTErMEhBTfhsU0ZpR3BNV1phcUNmQXN1MWJHcjVCTm52ZUgyMHJWWk1MMDZzcS9uaXhYbkoyanl4TG9kcXkvb3NYOG0



Preço Site de Domínio Amplo 7**R\$ 19,90**

Inc. III Art. 5º da IN 65 de 07 de Julho de 2021 (Lei nº 14.133)

Site: Mercado Livre**Produto:** Cola De Contato P/ Sapateiro Cascola Bisnaga 30 Gr Original Suvinil**Descrição:** Anexo 118**Data/Hora Inclusão:** 03/02/2025 17:43:38**CNPJ:** 03.007.331/0001-41**Telefone:****Url:** https://produto.mercadolivre.com.br/MLB-1597492946-cola-de-contato-p-sapateiro-cascola-bisnaga-30-gr-original-_JM?matt_tool=18956390&utm_source=google_shopping&utm_medium=organic**Preço Site de Domínio Amplo 8****R\$ 18,00**

Inc. III Art. 5º da IN 65 de 07 de Julho de 2021 (Lei nº 14.133)

Site: Mercado Livre**Produto:** Adesivo Cola De Contato Sapateiro Artesanato Colar Conserto Sapato Couro Tênis Cascola Bisnaga 30g Henkel**Descrição:** Anexo 119**Data/Hora Inclusão:** 03/02/2025 17:43:49**CNPJ:** 03.007.331/0001-41**Telefone:****Url:** https://www.mercadolivre.com.br/adesivo-cola-de-contato-sapateiro-artesanato-colar-conserto-sapato-couro-tnis-cascola-bisnaga-30g/p/MLB42237577?matt_tool=18956390&utm_source=google_shopping&utm_medium=organic&pdp_filters=item_id%3AMLB3957120233&from=gshop**Preço Site de Domínio Amplo 9****R\$ 14,55**

Inc. III Art. 5º da IN 65 de 07 de Julho de 2021 (Lei nº 14.133)

Site: Mercado Livre**Produto:** Cola De Contato Multiuso Amazonas 75g P/ Sapateiro**Descrição:** Anexo 120**Data/Hora Inclusão:** 03/02/2025 17:43:57**CNPJ:** 03.007.331/0001-41**Telefone:****Url:** https://www.mercadolivre.com.br/cola-contato-multiuso-amazonas-bisnaga-75g-imediato-cor-incolor/p/MLB27725969?matt_tool=18956390&utm_source=google_shopping&utm_medium=organic&pdp_filters=item_id%3AMLB5193805702&from=gshop**Item 29: COLA INSTANTANEA MULTIUSO - 20 GR - COM 10 UNID - COLA INSTANTANEA MULTIUSO - 20 GR****Preço Estimado:** R\$ 10,29 (un)**Percentual:** -**Preço Estimado Calculado:** R\$ 10,29**Média dos Preços Obtidos:** R\$ 10,29

Quantidade	Descrição	Observação
100 Unidades	COLA INSTANTANEA MULTIUSO - 20 GR - COM 10 UNID - COLA INSTANTANEA MULTIUSO - 20 GR	

Preço (Outros Entes Públicos) 1: Preço do Fornecedor Vencedor**R\$ 13,53**

Inc. II Art. 5º da IN 65 de 07 de Julho de 2021 (Lei nº 14.133)



Órgão: MUNICIPIO DE IGARAPE GRANDE / 1896 - Secretario Municipal de Assistência Social

Objeto: contratação de empresa para aquisição de material de limpeza e expediente, para suprir as necessidades da gestão do cadastro único e programa bolsa família, devidamente cadastradas no cadastro único do Governo Federal

Descrição: Cola instantânea tubo de 20 gr. - Cola instantânea tubo de 20 gr.

Data: 18/12/2024 00:00

Modalidade: Dispensa

SRP: NÃO

Identificação: 06323208000128-1-000060/2024

Lote/Item: 1/17

Ata: N/A

Homologação: 19/12/2024 00:00

Fonte: <https://www.gov.br/pncp/pt-br>

Quantidade: 5

Unidade: Unidade

UF: MA

CNPJ	Razão Social do Fornecedor	Valor da Proposta Final
01.672.176/0001-52 *VENCEDOR*	F TERAMO & CIA LTDA	R\$ 13,53
Marca:		
Fabricante:	Fabricante não informado	
Modelo:		
Descrição:	Descrição não informada	
Estado:	Cidade:	Endereço:
MA	Presidente Dutra	PC SAO SEBASTIAO, 490
		Telefone:
		(99) 3663-1244

Preço (Outros Entes Públicos) 2: Preço do Fornecedor Vencedor

R\$ 6,19

Inc. II Art. 5º da IN 65 de 07 de Julho de 2021 (Lei nº 14.133)

Órgão: MUNICIPIO DE COLORADO DO OESTE / 45 - MUNICÍPIO DE COLORADO DO OESTE/RO

Objeto: [LICITANET] - INTENÇÃO DE REGISTRO DE PREÇOS PARA AQUISIÇÃO DE MATERIAIS DE EXPEDIENTE, PROCESSAMENTO DE DADOS E OUTROS, necessário para atender a PREFEITURA MUNICIPAL DE COLORADO DO OESTE.

Descrição: COLA INSTANTANEA ADESIVO UNIVERSAL 20 GR - COLA INSTANTANEA ADESIVO UNIVERSAL 20 GR

Data: 16/12/2024 09:00

Modalidade: Pregão - Eletrônico

SRP: SIM

Identificação: 04391512000187-1-000105/2024

Lote/Item: 1/5065396

Ata: N/A

Homologação: 18/12/2024 00:00

Fonte: <https://www.gov.br/pncp/pt-br>

Quantidade: 42

Unidade: UND

UF: RO

CNPJ	Razão Social do Fornecedor	Valor da Proposta Final
06.070.797/0001-80 *VENCEDOR*	PAPELARIA IZABELA LTDA	R\$ 6,19
Marca:		
Fabricante:	Fabricante não informado	
Modelo:		
Descrição:	Descrição não informada	
Estado:	Cidade:	Endereço:
RO	Colorado do Oeste	R RUA POTIGUARA, 3453
		Telefone:
		(69) 3341-1566

Preço (Outros Entes Públicos) 3: Preço do Fornecedor Vencedor

R\$ 12,49

Inc. II Art. 5º da IN 65 de 07 de Julho de 2021 (Lei nº 14.133)



Órgão: MUNICIPIO DE SAO FRANCISCO DE SALES / 523 - MUNICÍPIO DE SÃO FRANCISCO DE SALES/MG

Objeto: [LICITANET] - Contratação de pessoa jurídica visando o registro de preços para fornecimento parcelado materiais de expediente (papeleria), conforme especificações constantes do Termo de Referência, que é parte integrante do Edital, por solicitação de diversas Secretarias Municipais.

Descrição: COLA ADESIVO INSTANTÂNEO MULTIUSO ARTESANATO 20 GR Nº 03 - COLA ADESIVO INSTANTÂNEO MULTIUSO ARTESANATO 20 GR Nº 03

Data: 13/11/2024 08:30

Modalidade: Pregão - Eletrônico

SRP: SIM

Identificação: 18457283000160-1-000014/2024

Lote/Item: 1/4951912

Ata: N/A

Homologação: 22/11/2024 00:00

Fonte: <https://www.gov.br/pncp/pt-br>

Quantidade: 260

Unidade: UN

UF: MG

CNPJ	Razão Social do Fornecedor	Valor da Proposta Final
13.777.435/0001-99 *VENCEDOR*	PRINTH TECNOLOGIA EIRELI	R\$ 12,49
Marca:		
Fabricante: Fabricante não informado		
Modelo:		
Descrição: Descrição não informada		
Estado: MG	Cidade: Iturama	Endereço: AV CAMPINA VERDE, 1472
		Telefone: (34) 3411-7007/ (34) 9696-7007
		Email: conthabil@netsite.com.br

Preço (Outros Entes Públicos) 4: Preço do Fornecedor Vencedor

R\$ 5,03

Inc. II Art. 5º da IN 65 de 07 de Julho de 2021 (Lei nº 14.133)

Órgão: MUNICIPIO DE VIANA / 27165547000101-001 - Prefeitura Municipal de Viana

Objeto: REFERENTE À REGISTRO DE PREÇO A FIM DE CONTRATAÇÃO DE EMPRESA PARA O FORNECIMENTO DE MATERIAL DE EXPEDIENTE, PARA SUPRIR AS NECESSIDADES DA PREFEITURA MUNICIPAL DE VIANA/ES.

Descrição: COLA INSTANTANEA 20 GR - COLA INSTANTANEA 20 GR

Data: 12/11/2024 09:30

Modalidade: Pregão - Eletrônico

SRP: SIM

Identificação: 27165547000101-1-000065/2024

Lote/Item: 1/14

Ata: N/A

Homologação: 28/01/2025 00:00

Fonte: <https://www.gov.br/pncp/pt-br>

Quantidade: 200

Unidade: UNIDADE

UF: ES

CNPJ	Razão Social do Fornecedor	Valor da Proposta Final
54.366.053/0001-50 *VENCEDOR*	BUSCAKI ECOMMERCE LTDA	R\$ 5,03
Marca:		
Fabricante: Fabricante não informado		
Modelo:		
Descrição: Descrição não informada		
Endereço:		

Preço (Outros Entes Públicos) 5: Preço do Fornecedor Vencedor

R\$ 5,81

Inc. II Art. 5º da IN 65 de 07 de Julho de 2021 (Lei nº 14.133)



Órgão: Câmara Municipal de Itabira
Objeto: REGISTRO DE PREÇOS, POR LOTE, para futura e eventual AQUISIÇÃO DE MATERIAIS DE EXPEDIENTE, visando atender às demandas da Câmara Municipal de Itabira/MG, conforme quantidades e especificações constantes neste instrumento.
Descrição: COLA ADESIVA INSTANTANEA 20 GR. - COLA ADESIVA INSTANTANEA 20 GR.

Data: 11/11/2024 13:00
Modalidade: Pregão
SRP: SIM
Identificação: 46215-Câmara Municipal de Itabira-762024-122024
Lote/Item: 6/2
Ata: [Link Ata](#)
Homologação: 14/11/2024 06:44
Fonte: app2.licitardigital.com.br/pesquisa
Quantidade: 20
Unidade: Un
UF: MG

CNPJ	Razão Social do Fornecedor	Valor da Proposta Final
01.845.616/0001-26 *VENCEDOR*	IARA VIEIRA MARTINS MEIRELES	R\$ 5,81
Marca: ALMA SUPER Fabricante: ALMA SUPER Modelo: Descrição: Descrição não informada		
Estado: MG	Cidade: Itabira	Endereço: R ISRAEL PINHEIRO, 20
		Telefone: (31) 3831-1041
		Email: copiart.papelaria@yahoo.com.br

Preço (Outros Entes Públicos) 6: Preço do Fornecedor Vencedor

R\$ 5,50

Inc. II Art. 5º da IN 65 de 07 de Julho de 2021 (Lei nº 14.133)

Órgão: MUNICIPIO DE AMERICO BRASILIENSE / 020900 - DEPARTAMENTO DE SAUDE MEDICA
Objeto: Aquisição de materiais de papelaria
Descrição: COLA ADESIVO INSTANTANEO - 20 GR - COLA ADESIVO INSTANTANEO - 20 GR

Data: 31/10/2024 08:00
Modalidade: Dispensa
SRP: NÃO
Identificação: 43976166000150-1-000115/2024
Lote/Item: 1/22
Ata: N/A
Homologação: 06/11/2024 00:00
Fonte: <https://www.gov.br/pncp/pt-br>
Quantidade: 10
Unidade: UN
UF: SP

CNPJ	Razão Social do Fornecedor	Valor da Proposta Final
03.853.315/0001-70 *VENCEDOR*	CHRISTOFORO & CHRISTOFORO LTDA	R\$ 5,50
Marca: Fabricante: Fabricante não informado Modelo: Descrição: Descrição não informada		
Estado: SP	Cidade: Guariba	Endereço: R NOVE DE JULHO, 738
		Nome de Contato: Luciana
		Telefone: (16) 3251-2102
		Email: lucianamariachristoforo@gmail.com

Preço (Outros Entes Públicos) 7: Preço do Fornecedor Vencedor

R\$ 12,17

Inc. II Art. 5º da IN 65 de 07 de Julho de 2021 (Lei nº 14.133)



Órgão: MUNICÍPIO DE CONQUISTA D'OESTE/MT
Objeto: AQUISIÇÃO DE MATERIAIS DE AVIAMENTOS PARA ATENDIMENTO DAS SECRETARIAS DO MUNICÍPIO
Descrição: COLA INSTANTANEA I REF 793 20 GR - COLA INSTANTANEA I REF 793 20 GR

Data: 23/10/2024 00:00
Modalidade: PREGÃO ELETRÔNICO
SRP: SIM
Identificação: 110968
Lote/Item: /25
Ata: [Link Ata](#)
Fonte: licitnet.com.br
Quantidade: 100
Unidade: Un
UF:

CNPJ	Razão Social do Fornecedor	Valor da Proposta Final
20.357.366/0001-20 *VENCEDOR*	CYAN PAPELARIA E MATERIAIS DE INFORMATICA EIRELI Marca: ALMATA Fabricante: Fabricante não informado Modelo: COLA INSTANTANEA I REF 793 20 GR Descrição: Descrição não informada Estado: MT Cidade: Cuiabá Endereço: AV ISAAC POVOAS, 475 Telefone: (65) 3025-1144 Email: cyanpapelaria@terra.com.br	R\$ 12,17
46.197.581/0001-02	M.H.R PEREIRA Marca: BOND Fabricante: Fabricante não informado Modelo: COLA INSTANTANEA I REF 793 20 GR Descrição: Descrição não informada Estado: MT Cidade: Rondonópolis Endereço: R RUBEM BRAGA, 109 Telefone: (66) 9644-2506/ (0000) 0000-0000 Email: emisvendas@gmail.com	R\$ 12,18
19.496.182/0001-61	ALTO GIRO ATACADO E DISTRIBUIDORA DE AVIAMENTOS - EIRELI Marca: TEK BOND Fabricante: Fabricante não informado Modelo: COLA REF Descrição: Descrição não informada Estado: MT Cidade: Cuiabá Endereço: AVENIDA MARIO CORREA, 87 Telefone: (65) 9937-1163 / (65) 3623-3540 Email: luisferps@hotmail.com	R\$ 12,20

Preço (Outros Entes Públicos) 8: Preço do Fornecedor Vencedor

R\$ 13,00

Inc. II Art. 5º da IN 65 de 07 de Julho de 2021 (Lei nº 14.133)

Órgão: CAMARA MUNICIPAL DE NOVO BRASIL
Objeto: AQUISIÇÃO DE MATERIAIS DE EXPEDIENTE DESTINADOS A ATENDER AS ATIVIDADES DA CÂMARA MUNICIPAL DE NOVO BRASIL.
Descrição: COLA INSTANTÂNEA 20 GR. - COLA INSTANTÂNEA 20 GR.

Data: 29/08/2024 08:05
Modalidade: Dispensa
SRP: NÃO
Identificação: 06373414000142-1-000025/2024
Lote/Item: 1/31
Ata: N/A
Homologação: 11/07/2024 00:00
Fonte: <https://www.gov.br/pncp/pt-br>
Quantidade: 5
Unidade: UNIDADE
UF: GO



CNPJ	Razão Social do Fornecedor	Valor da Proposta Final
37.587.292/0001-10 *VENCEDOR*	JUBER RODRIGUES E SILVA	R\$ 13,00
Marca: Fabricante: Fabricante não informado Modelo: Descrição: Descrição não informada		
Endereço: ,		

Preço (Outros Entes Públicos) 9: Preço do Fornecedor Vencedor**R\$ 12,29***Inc. II Art. 5º da IN 65 de 07 de Julho de 2021 (Lei nº 14.133)*

Órgão: Prefeitura Municipal Pingo D'Água	Data: 23/08/2024 13:00
Objeto: Contratação de empresa para fornecimento de material de expediente, escolar e armarinhos, destinados atender as necessidades das Secretarias Municipais do Município de Pingo d'Água - MG	Modalidade: Pregão
Descrição: COLA INSTANTANEA 20 GR P/ ARTESANATO - COLA INSTANTANEA 20 GR P/ ARTESANATO	SRP: NÃO
	Identificação: 39152-Prefeitura Municipal Pingo D'Água-0572024-0232024
	Lote/Item: 3/17
	Ata: Link Ata
	Homologação: 30/08/2024 08:51
	Fonte: app2.licitardigital.com.br/pesquisa
	Quantidade: 60
	Unidade: UNID
	UF: MG

CNPJ	Razão Social do Fornecedor	Valor da Proposta Final
34.442.747/0001-11 *VENCEDOR*	INFINITY OPCOES VAREJISTA LTDA	R\$ 12,29
Marca: LOCTITE Fabricante: LOCTITE Modelo: 20G Descrição: Descrição não informada		
Endereço: ,		

Preço Site de Domínio Amplo 1**R\$ 8,44***Inc. III Art. 5º da IN 65 de 07 de Julho de 2021 (Lei nº 14.133)*

Site: MBastos - Santana
Produto: Cola Instantânea Precisão 20g Almasuper
Descrição: Anexo 121
Data/Hora Inclusão: 03/02/2025 17:45:33
CNPJ: 21.538.069/0001-43
Telefone:
Url: https://mbastos.com.br/cola-almasuper-20gr-adesivo-instantaneo-ultra-rapido?srltid=AfmBOoqRUMwH-UH12WfryyKEnJVHKTv0mxMoyGUHgVAeKft--iNWGLIeK-k



Preço Site de Domínio Amplo 2**R\$ 14,85***Inc. III Art. 5º da IN 65 de 07 de Julho de 2021 (Lei nº 14.133)*

Site: Artebazar.com.br
Produto: Super Cola E Adesivo Instantânea Tek Bond 793 20g
Descrição: Anexo 122
Data/Hora Inclusão: 03/02/2025 17:45:37
CNPJ: 42.500.090/0001-20
Telefone:
Url: <https://www.artebazar.com.br/cola-instantanea-multiuso-793-tekbond.html?srsId=AfmBOoqs81k3wYyux1llkh-9CvjV82moc-RMIX1wYTwe1233SRcodS2-04g>

Preço Site de Domínio Amplo 3**R\$ 9,90***Inc. III Art. 5º da IN 65 de 07 de Julho de 2021 (Lei nº 14.133)*

Site: Cris Fitas
Produto: Cola Instantânea Ultrarrápido Almasuper 20g
Descrição: Anexo 123
Data/Hora Inclusão: 03/02/2025 17:45:40
CNPJ:
Telefone:
Url: <https://www.crisfitas.com.br/produtos/cola-almasuper-ultrarrapido-instantanea-20g/?variant=1112297140&pf=mc>

Preço Site de Domínio Amplo 4**R\$ 7,15***Inc. III Art. 5º da IN 65 de 07 de Julho de 2021 (Lei nº 14.133)*

Site: WM Transformadores LTDA
Produto: Kit 5 Peças Colas Adesivo Instantâneo 20g Multiuso Bomvink
Descrição: Anexo 124
Data/Hora Inclusão: 03/02/2025 17:45:45
CNPJ:
Telefone:
Url: <https://transformadoreswm.com.br/produtos/adesivo-instantanea-bomvink/?variant=1045352625&pf=mc>

Preço Site de Domínio Amplo 5**R\$ 12,90***Inc. III Art. 5º da IN 65 de 07 de Julho de 2021 (Lei nº 14.133)*

Site: Tekbond - Saint-Gobain
Produto: Cola Adesivo Instantâneo 200 - 20g Tekbond
Descrição: Anexo 125
Data/Hora Inclusão: 03/02/2025 17:45:51
CNPJ:
Telefone:
Url: <https://www.loja.tekbond.com.br/cola-instantanea-200-20g---bico-antientupimento---alta-viscosidade---tekbond-tb-20501002804/p?idsku=310847&srsId=AfmBOooqC7yjLwDlObWoI9r0z7ALiYsPwLdFA6dKQoWExYpIgrU9HUu7X0>

Preço Site de Domínio Amplo 6**R\$ 7,90***Inc. III Art. 5º da IN 65 de 07 de Julho de 2021 (Lei nº 14.133)*

Site: Ladeira Armarinhos
Produto: Cola Instantânea 20g - Promabond 793
Descrição: Anexo 126
Data/Hora Inclusão: 03/02/2025 17:46:01
CNPJ:
Telefone:
Url: https://www.ladeiraarmarinhos.com.br/cola-793-promabond-com-20gr/p?idsku=26611&srsId=AfmBOoFp-0gJrNki3--mgBm8F13WNbA_vKvcu-RSKXVmWqY4iwHOXt1c64



Preço Site de Domínio Amplo 7

R\$ 12,90

Inc. III Art. 5º da IN 65 de 07 de Julho de 2021 (Lei nº 14.133)

Site: Kalunga**Produto:** Cola Super Bonder 20g Ultra Loctite**Descrição:** Anexo 127**Data/Hora Inclusão:** 03/02/2025 17:46:06**CNPJ:** 43.283.811/0023-65**Telefone:****Url:** <https://www.kalunga.com.br/prod/cola-instantanea-20g-super-bonder-loctite-2308596-henkel-bt-1-un/210135?srsId=AfmBOoq0B3rBQ6ZrO-Bj7TvA-PfzKtFxOkmoMHoUTat307RMwYwL-SkuKSE>**Preço Site de Domínio Amplo 8**

R\$ 14,90

Inc. III Art. 5º da IN 65 de 07 de Julho de 2021 (Lei nº 14.133)

Site: Bilhares Platinum**Produto:** Cola Tek Bond 200 Multiuso Adesivo Instantâneo 20g (20g)**Descrição:** Anexo 128**Data/Hora Inclusão:** 03/02/2025 17:46:10**CNPJ:****Telefone:****Url:** <https://www.bilharesplatinum.com.br/produtos/cola-tek-bond-200-multiuso-adesivo-instantaneo-20g/?variant=789731659&pf=m>
c**Item 30: FITILHO - ROLO DE 5MM X 50M CORES SORTIDAS: BRANCO, VERDE, VERMELHO, AMARELO, AZUL ROSA - FITILHO - ROLO DE 5MM X 50M CORES SORTIDAS – CORES VARIADAS****Preço Estimado:** R\$ 1,72 (un)**Percentual:** -**Preço Estimado Calculado:** R\$ 1,72**Média dos Preços Obtidos:** R\$ 1,72

Quantidade	Descrição	Observação
500 Rolos	FITILHO - ROLO DE 5MM X 50M CORES SORTIDAS: BRANCO, VERDE, VERMELHO, AMARELO, AZUL ROSA - FITILHO - ROLO DE 5MM X 50M CORES SORTIDAS – CORES VARIADAS	

Preço (Compras Governamentais) 1: Preço do Fornecedor Vencedor

R\$ 1,60

Inc. I Art. 5º da IN 65 de 07 de Julho de 2021 (Lei nº 14.133)

CNPJ: 78.101.821/0001-01**Data:** 29/11/2024 08:00**Órgão:** PREFEITURA MUNICIPAL DE VERA CRUZ DO OESTE**Modalidade:** Pregão Eletrônico**Objeto:** Aquisição de materiais de expediente que serão utilizados por todas as secretarias municipais de Vera Cruz do Oeste.**SRP:** SIM**Descrição:** **Fitilho** - Fitilho Cor: Variada, Material: Polipropileno, Características Adicionais: Largura 10mm**Identificação:** NºPregão:900542024 / UASG:987989**Lote/Item:** /14**CatMat:** 463459 - Fitilho - Cor: Variada | Material: Polipropileno | Características Adicionais: Largura 10mm**Ata:** N/A**Homologação:** 23/12/2024 13:37**Fonte:** www.gov.br/compras/pt-br**Quantidade:** 35**Unidade:** Rolo 100,00 M**UF:** PR

CNPJ	Razão Social do Fornecedor	Valor da Proposta Final
31.158.552/0001-56 *VENCEDOR*	ALINE WOLF DOS SANTOS Marca: EM FESTA Fabricante: Fabricante não informado Modelo: EM FESTA Descrição: Descrição não informada	R\$ 1,60
Estado: PR	Cidade: Vera Cruz do Oeste	Endereço: R AFONSO PENA, 510
Telefone: (45) 3267-1261	Email: wolfpresentes@hotmail.com	
55.063.371/0001-04	JS OFFICE COMÉRCIO LTDA Marca: EMFESTA Fabricante: Fabricante não informado Modelo: EMFESTA Descrição: Descrição não informada	R\$ 2,14
Endereço: ,		
56.212.662/0001-80	56.212.662 ELIAS EVALDO NUNES Marca: jose Fabricante: Fabricante não informado Modelo: jose Descrição: Descrição não informada	R\$ 2,20
Endereço: ,		
10.607.722/0001-62	A & H SOLUCOES INTEGRADAS LTDA Marca: MASTERPRINT Fabricante: Fabricante não informado Modelo: MASTERPRINT Descrição: Descrição não informada	R\$ 8,00
Estado: PR	Cidade: Espigão Alto do Iguaçu	Endereço: RUA BELEM, 165
Telefone: (46) 9904-1297	Email: papelariaespigaoalto@hotmail.com	

Preço (Compras Governamentais) 2: Preço do Fornecedor Vencedor

R\$ 2,00

Inc. I Art. 5º da IN 65 de 07 de Julho de 2021 (Lei nº 14.133)

CNPJ: 76.402.882/0001-83	Data: 27/11/2024 08:00
Órgão: PREFEITURA MUNICIPAL DE JANIOPOLIS	Modalidade: Pregão Eletrônico
Objeto: Aquisição de material de expediente, destinado às secretarias e departamentos que integram a administração pública - município de janiópolis - paraná	SRP: SIM
Descrição: Fitolho - Fitolho Cor: Variada, Material: Polipropileno, Tipo: Fino, Características Adicionais: Largura: 0,50 Cm	Identificação: NºPregão:900552024 / UASG:987637
CatMat: 412098 - Fitolho - Cor: Variada Material: Polipropileno Tipo: Fino Características Adicionais: Largura: 0,50 Cm	Lote/Item: /133
	Ata: N/A
	Homologação: 18/12/2024 11:38
	Fonte: www.gov.br/compras/pt-br
	Quantidade: 100
	Unidade: Unidade
	UF: PR

CNPJ	Razão Social do Fornecedor	Valor da Proposta Final
52.094.857/0001-11 *VENCEDOR*	R & R NEGOCIOS E SOLUCOES EMPRESARIAS LTDA Marca: FUTURO Fabricante: Fabricante não informado Modelo: Conforme o TR Descrição: Descrição não informada	R\$ 2,00
Endereço: ,		



CNPJ	Razão Social do Fornecedor	Valor da Proposta Final			
35.256.745/0001-09	VANIA SOUZA COELHO LEPERES E CIA LTDA	R\$ 2,25			
Marca: NIZURI Fabricante: Fabricante não informado Modelo: NIZURI Descrição: Descrição não informada					
Estado: PR	Cidade: Janiópolis	Endereço: R RIO BRANCO, 708	Telefone: (44) 9865-3940	Email: mercado Coelhojns@gmail.com	
06.088.333/0001-09	LAZARO BEZERRA SOARES	R\$ 3,91			
Marca: EMFESTA Fabricante: Fabricante não informado Modelo: EMFESTA Descrição: Descrição não informada					
Estado: MG	Cidade: Araxá	Endereço: RUA CAPITAO JOSE PORFIRIO, 445	Nome de Contato: LAZARO BEZERRA SOARES	Telefone: (34) 3662-1887	Email: lazarobsoares@hotmail.com

Preço (Compras Governamentais) 3: Preço do Fornecedor Vencedor R\$ 1,65

Inc. I Art. 5º da IN 65 de 07 de Julho de 2021 (Lei nº 14.133)

Órgão: PREFEITURA MUNICIPAL DE PIRANGA	Data: 13/11/2024 08:00
Objeto: Registro de preços para eventual e futura aquisição de material de escritório, escolar e de oficina, para atender às secretarias municipais.	Modalidade: Pregão Eletrônico
Descrição: Filtro - Filtro Cor: Variada, Material: Polipropileno, Características Adicionais: Largura 10mm	SRP: SIM
CatMat: 463459 - Filtro - Cor: Variada Material: Polipropileno Características Adicionais: Largura 10mm	Identificação: NºPregão:900322024 / UASG:985015
	Lote/Item: /63
	Ata: N/A
	Homologação: 02/01/2025 14:47
	Fonte: www.gov.br/compras/pt-br
	Quantidade: 500
	Unidade: Unidade
	UF: MG

CNPJ	Razão Social do Fornecedor	Valor da Proposta Final		
38.715.554/0001-48	38.715.554 WANIA LUCIA RIBEIRO	R\$ 1,29		
Marca: BELLA Fabricante: Fabricante não informado Modelo: BELLA Descrição: Descrição não informada				
Endereço: ,				
54.913.711/0001-86	COMERCIAL GROSSI ATACADO E VAREJO LTDA	R\$ 1,65		
VENCEDOR				
Marca: SAN VITOR Fabricante: Fabricante não informado Modelo: SAN VITOR Descrição: Descrição não informada				
Endereço: MARIA DE LOURDES LEITE, 11	Telefone: (31) 3212-1101	Email: pedidos@comercialgrossi.com.br		
46.766.632/0001-61	COMERCIAL SANTOS SILVA LTDA	R\$ 2,10		
Marca: RAO DE SOL Fabricante: Fabricante não informado Modelo: RAO DE SOL Descrição: Descrição não informada				
Estado: MG	Cidade: Tocantins	Endereço: R PREFEITO ALENCAR DIAS DE CARVALHO, 76	Telefone: (32) 3531-6681	Email: santoscomercialtda@gmail.com



CNPJ	Razão Social do Fornecedor	Valor da Proposta Final
55.424.623/0001-83	WORD COMERCIO ARMARINHO LTDA	R\$ 2,50
Marca: RAI0 Fabricante: Fabricante não informado Modelo: RAI0 Descrição: Descrição não informada Endereço: ,		
28.220.800/0001-37	RADICAL CALCADOS E ESPORTES LTDA	R\$ 2,58
Marca: new tnt Fabricante: Fabricante não informado Modelo: new tnt Descrição: Descrição não informada Endereço: ,		
51.647.234/0001-66	FC DISTRIBUIDORA TEXTIL LTDA	R\$ 2,63
Marca: NYBC Fabricante: Fabricante não informado Modelo: NYBC Descrição: Descrição não informada Endereço: ,		
34.460.707/0001-00	OTUX COMERCIAL LTDA	R\$ 2,63
Marca: BELLA Fabricante: Fabricante não informado Modelo: BELLA Descrição: Descrição não informada Estado: MG Cidade: Senhora de Oliveira Endereço: R DOM HELVECIO, 140 Telefone: (31) 8240-5154 Email: otuxcarlos@gmail.com		
Preço (Compras Governamentais) 4: Preço do Fornecedor Vencedor		R\$ 1,50

Inc. I Art. 5º da IN 65 de 07 de Julho de 2021 (Lei nº 14.133)

CNPJ: 01.086.986/0001-27	Data: 06/11/2024 08:00
Órgão: ASSOCIAÇÃO DE APOIO DO COLÉGIO DE APLICAÇÃO	Modalidade: Pregão Eletrônico
Objeto: Aquisição de materiais pedagógicos, expediente, consumo e periféricos de informática para manutenção do Colégio de Aplicação.	SRP: SIM
Descrição: Fitilho - Fitilho Cor: Vermelha, Material: Plástico	Identificação: N°Pregão:900032024 / UASG:928803
CatMat: 433252 - Fitilho - Cor: Vermelha Material: Plástico	Lote/Item: /27
	Ata: N/A
	Homologação: 29/11/2024 14:44
	Fonte: www.gov.br/compras/pt-br
	Quantidade: 10
	Unidade: Unidade
	UF: TO

CNPJ	Razão Social do Fornecedor	Valor da Proposta Final
34.809.245/0001-86	ANA BEATRIZ ALVEZ DA SILVA	R\$ 1,50
VENCEDOR		
Marca: MAKE + Fabricante: Fabricante não informado Modelo: MAKE + Descrição: Descrição não informada Endereço: ,		



CNPJ	Razão Social do Fornecedor	Valor da Proposta Final
07.344.581/0001-28	COPIADORA COPYSERVICE LTDA	R\$ 2,00
Marca: SÃO JOSE Fabricante: Fabricante não informado Modelo: SÃO JOSE Descrição: Descrição não informada		
Estado: TO	Cidade: Araguaína	Endereço: R DAS MANGUEIRAS, 1237
		Telefone: (63) 3414-5353
06.088.333/0001-09	LAZARO BEZERRA SOARES	R\$ 2,64
Marca: EMFESTA Fabricante: Fabricante não informado Modelo: EMFESTA Descrição: Descrição não informada		
Estado: MG	Cidade: Araxá	Endereço: RUA CAPITAO JOSE PORFIRIO, 445
		Nome de Contato: LAZARO BEZERRA SOARES
		Telefone: (34) 3662-1887
		Email: lazarobsoares@hotmail.com
53.558.020/0001-49	DPEL DISTRIBUIDORA DE PAPELARIA E LIMPEZA LTDA	R\$ 3,13
Marca: MACHADO & SAGO Fabricante: Fabricante não informado Modelo: MACHADO & SAGO Descrição: Descrição não informada		
Endereço: ,		
22.569.775/0001-15	SOUSA E SILVA ARTIGOS DE PAPELARIA EIRELI	R\$ 4,49
Marca: EM FESTA Fabricante: Fabricante não informado Modelo: EM FESTA Descrição: Descrição não informada		
Estado: TO	Cidade: Araguaína	Endereço: RUA 5, 638
		Telefone: (63) 3415-3172 / (63) 9227-9884
		Email: leidianaluzron@hotmail.com
20.322.030/0001-21	THALLYSON ROSA PEREIRA EIRELI	R\$ 5,42
Marca: GATTE Fabricante: Fabricante não informado Modelo: GATTE Descrição: Descrição não informada		
Estado: TO	Cidade: Araguaína	Endereço: AV ANHANGUERA, 110
		Telefone: (63) 9281-1141
		Email: trilhadasletras@hotmail.com
05.625.982/0001-20	PAPEL & CIA - PAPELARIA LTDA	R\$ 6,30
Marca: EMFESTA Fabricante: Fabricante não informado Modelo: 0 Descrição: Descrição não informada		
Estado: TO	Cidade: Araguaína	Endereço: R RUI BARBOSA, 30
		Telefone: (63) 3421-2277
		Email: sorayarca@bol.com.br
15.655.026/0001-45	RNL TRADE AND FACILITIES LTDA	R\$ 6,45
Marca: Fitolho Cor: Vermelha, Material: PlásticoFitolho C Fabricante: Fabricante não informado Modelo: Fitolho Cor: Vermelha, Material: PlásticoFitolho C Descrição: Descrição não informada		
Endereço: ,		
Preço (Compras Governamentais) 5: Preço do Fornecedor Vencedor		R\$ 2,00
Inc. I Art. 5º da IN 65 de 07 de Julho de 2021 (Lei nº 14.133)		



CNPJ: 76.282.672/0001-07
Órgão: PREFEITURA MUNICIPAL DE OURIZONA/PR
Objeto: Aquisição de material de expediente para os departamentos e secretarias municipais.
Descrição: **Filho** - Fitolho Cor: Variada , Material: Polipropileno , Tipo: Fino , Características Adicionais: Largura: 0,50 Cm
CatMat: **412098** - Fitolho - Cor: Variada | Material: Polipropileno | Tipo: Fino | Características Adicionais: Largura: 0,50 Cm

Data: 14/10/2024 08:00
Modalidade: Pregão Eletrônico
SRP: SIM
Identificação: N°Pregão:900322024 / UASG:987729
Lote/Item: /70
Ata: N/A
Homologação: 12/11/2024 08:14
Fonte: www.gov.br/compras/pt-br
Quantidade: 10
Unidade: Unidade
UF: PR

CNPJ	Razão Social do Fornecedor	Valor da Proposta Final
52.094.857/0001-11 *VENCEDOR*	R & R NEGOCIOS E SOLUCOES EMPRESARIAS LTDA Marca: Conforme o TR Fabricante: Fabricante não informado Modelo: Conforme o TR Descrição: Descrição não informada Endereço: ,	R\$ 2,00
57.087.387/0001-82	JDC COMERCIO E DISTRIBUICAO LTDA. Marca: EMFESTA Fabricante: Fabricante não informado Modelo: 5MMX50MT Descrição: Descrição não informada Endereço: ,	R\$ 2,09
55.063.371/0001-04	JS OFFICE COMÉRCIO LTDA Marca: ENFESTA Fabricante: Fabricante não informado Modelo: ENFESTA Descrição: Descrição não informada Endereço: ,	R\$ 2,22
24.970.770/0001-25	DOURAGRAFI GRAFICA E EDITORA EIRELI Marca: ALLATECH Fabricante: Fabricante não informado Modelo: ALLATECH Descrição: Descrição não informada Estado: MS Cidade: Dourados Endereço: RUA ANANIAS ARTMAN ROLIM, 1344 Telefone: (67) 9612-7660 Email: graficaidealourados@gmail.com	R\$ 2,47

Preço (Outros Entes Públicos) 1: Preço do Fornecedor Vencedor

R\$ 2,00

Inc. II Art. 5º da IN 65 de 07 de Julho de 2021 (Lei nº 14.133)



Órgão: MUNICÍPIO DE TEIXEIRA / 1 - Prefeitura Municipal de Teixeira

Data: 19/11/2024 07:59

Objeto: [Portal de Compras Públicas] - Aquisição parcelada de materiais de consumo e expediente, destinados a atender as demandas de todas as secretarias do Município de Teixeira/PB.

Modalidade: Pregão - Eletrônico

SRP: NÃO

Descrição: **Fitilho rolo c/5mmx50m, cores a definir no pedido.** - Fitilho rolo c/5mmx50m, cores a definir no pedido.

Identificação: 08883951000168-1-000094/2024

Lote/Item: 1/93

Ata: N/A

Homologação: 02/12/2024 00:00

Fonte: <https://www.gov.br/pncp/pt-br>

Quantidade: 125

Unidade: Unidade

UF: PB

CNPJ	Razão Social do Fornecedor	Valor da Proposta Final
22.526.394/0001-59 *VENCEDOR*	CAVALCANTE SOUTO ARTIGOS DE PAPELARIA EIRELI	R\$ 2,00
Marca:		
Fabricante: Fabricante não informado		
Modelo:		
Descrição: Descrição não informada		
Estado: PB	Cidade: Campina Grande	Endereço: AV PRESIDENTE GETULIO VARGAS, 333
		Telefone: (83) 8896-9509
		Email: mipuxa@gmail.com

Preço (Outros Entes Públicos) 2: Preço do Fornecedor Vencedor

R\$ 1,40

Inc. II Art. 5º da IN 65 de 07 de Julho de 2021 (Lei nº 14.133)

CNPJ: 75.483.230/0001-58

Data: 17/10/2024 09:00

Órgão: MUNICÍPIO DE SANTO ANTONIO DO CAIUA

Modalidade: Pregão - Eletrônico

Objeto: [LICITANET] - Registro de Preços para futura e eventual contratação de empresa especializada no fornecimento de materiais de expediente por meio do Departamento de Educação e Cultura.

SRP: SIM

Descrição: **FITILHO EM ROLO 5MM X 50M CORES VARIADAS**
FITILHO EM ROLO 5MM X 50M CORES VARIADAS
FITILHO EM ROLO 5MM X 50M CORES VARIADAS

Identificação: 75483230000158-1-000097/2024

Lote/Item: 1/4790665

Ata: N/A

Homologação: 31/10/2024 00:00

Fonte: <https://www.gov.br/pncp/pt-br>

Quantidade: 50

Unidade: Unidades

UF: PR

CNPJ	Razão Social do Fornecedor	Valor da Proposta Final
00.273.974/0001-49 *VENCEDOR*	MOURA LEAL LTDA	R\$ 1,40
Marca:		
Fabricante: Fabricante não informado		
Modelo:		
Descrição: Descrição não informada		
Estado: PR	Cidade: Paranaíba	Endereço: RUA ADIB ABURAD, 769
		Telefone: (44) 3424-0600
		Email: licitacao_mouraeal@hotmail.com

Preço (Outros Entes Públicos) 3: Preço do Fornecedor Vencedor

R\$ 2,00

Inc. II Art. 5º da IN 65 de 07 de Julho de 2021 (Lei nº 14.133)



Órgão: MUNICIPIO DE ARARAQUARA
Objeto: MATERIAL PARA CONFEÇÃO DE SACOLINHAS PARA ENTREGA NO DIA DAS CRIANÇAS
Descrição: FITILHO AMERLO - ROLO 5MM X 50M - FITILHO AMERLO - ROLO 5MM X 50M

Data: 17/09/2024 15:09
Modalidade: Dispensa
SRP: NÃO
Identificação: 45276128000110-1-001851/2024
Lote/Item: 1/2
Ata: N/A
Homologação: 17/09/2024 00:00
Fonte: <https://www.gov.br/pncp/pt-br>
Quantidade: 1
Unidade: ROLO
UF: SP

CNPJ	Razão Social do Fornecedor	Valor da Proposta Final
96.252.770/0001-09 *VENCEDOR*	TEND TUDO-PAPELARIA E INFORMATICA LTDA	R\$ 2,00
Marca:		
Fabricante: Fabricante não informado		
Modelo:		
Descrição: Descrição não informada		
Estado: SP	Cidade: Araraquara	Endereço: AV PORTUGAL, 897
		Telefone: (16) 3334-7575
		Email: tendtudo@tendtudopapelaria.com.br

Preço (Outros Entes Públicos) 4: Preço do Fornecedor Vencedor

R\$ 1,10

Inc. II Art. 5º da IN 65 de 07 de Julho de 2021 (Lei nº 14.133)

Órgão: MUNICIPIO DE ORLANDIA
Objeto: REGISTRO DE PREÇOS PARA AQUISIÇÃO DE MATERIAIS DE EXPEDIENTE PARA ATENDER AS ESCOLAS MUNICIPAIS, CAPS E FONOAUDIOLOGIA DO MUNICÍPIO DE ORLÂNDIA.
Descrição: ROLO DE FITILHO FINO 5MM X 50M CORES VARIADAS - ROLO DE FITILHO FINO 5MM X 50M CORES VARIADAS

Data: 23/08/2024 00:00
Modalidade: Pregão - Eletrônico
SRP: SIM
Identificação: 45351749000111-1-000148/2024
Lote/Item: 1/98
Ata: N/A
Homologação: 14/10/2024 00:00
Fonte: <https://www.gov.br/pncp/pt-br>
Quantidade: 60
Unidade: UNIDADES
UF: SP

CNPJ	Razão Social do Fornecedor	Valor da Proposta Final
03.853.315/0001-70 *VENCEDOR*	CHRISTOFORO & CHRISTOFORO LTDA	R\$ 1,10
Marca:		
Fabricante: Fabricante não informado		
Modelo:		
Descrição: Descrição não informada		
Estado: SP	Cidade: Guariba	Endereço: R NOVE DE JULHO, 738
	Nome de Contato: Luciana	Telefone: (16) 3251-2102
		Email: lucianamariachristoforo@gmail.com

Preço (Outros Entes Públicos) 5: Preço do Fornecedor Vencedor

R\$ 1,50

Inc. II Art. 5º da IN 65 de 07 de Julho de 2021 (Lei nº 14.133)



CNPJ: 46.634.424/0001-09

Órgão: PREFEITURA MUNICIPAL DE BARÃO DE ANTONINA

Objeto: Aquisição de Material Escolar em atendimento às unidades Escolares da Rede Municipal de Barão de Antonina.: EMEF "Profª Alice Moraes de Oliveira", Creche Escola Profª Darcy Campos de Camargo e Creche Rosana Corrêa (Zaninha), em atendimento ao ano letivo de 2024.

Descrição: FITILHO ROLO C/50M,ESPESSURA 5MM.COR:DOURADO - FITILHO ROLO C/50M,ESPESSURA 5MM.COR:DOURADO

Data: 18/04/2024 00:00

Modalidade: PREGÃO PRESENCIAL

SRP: SIM

Identificação: 00002424

Lote/Item: 1/308

Ata: [Link Ata](#)

Homologação: 22/04/2024 00:00

Fonte: pmbarao.ddns.net:8079/transparencia/

Quantidade: 50

Unidade: UN

UF: SP

CNPJ	Razão Social do Fornecedor	Valor da Proposta Final
37.368.539/0001-08 *VENCEDOR*	GOPEL DISTRIBUIDORA DE PRODUTOS LTDA Marca: Marca não informada Fabricante: Fabricante não informado Descrição: Descrição não informada Endereço: ,	R\$ 1,50

Preço Site de Domínio Amplo 1

R\$ 1,90

Inc. III Art. 5º da IN 65 de 07 de Julho de 2021 (Lei nº 14.133)

Site: Rizzo Embalagens

Produto: Rolo Fitilho Candy Lilás - 5mm X 50m - Emfesta

Descrição: Anexo 129

Data/Hora Inclusão: 03/02/2025 17:48:47

CNPJ:

Telefone:

Url: <https://www.rizzoembalagens.com.br/produto/rolo-fitilho-candy-lilas-5mm-x-50m-emfesta.html?srsId=AfmBOopzcASH8TLdz3l-0RELKZ0NQOUSeGbbLl0X2LQjFuOfqA7NuFW8DU>

Preço Site de Domínio Amplo 2

R\$ 1,89

Inc. III Art. 5º da IN 65 de 07 de Julho de 2021 (Lei nº 14.133)

Site: Jovipel Embalagens

Produto: Fitilho Amarelo - 5mm Com 50 Metros - 1 Rolo Rizzo

Descrição: Anexo 130

Data/Hora Inclusão: 03/02/2025 17:48:52

CNPJ:

Telefone:

Url: https://www.jovipel.com.br/fitilho-plastico-amarelo-5mmx50m-raio-d-sol?variation=1942208&srsId=AfmBOortjOEsaOvauAgBK1LiuqCSuJOtyyq6RSM1M_OG2Pe_-dYbnsDaB_g



Inc. III Art. 5º da IN 65 de 07 de Julho de 2021 (Lei nº 14.133)

Site: mcamicado.com.br

Produto: Fitolho Pink 5mm Com 50mts Raio D' Sol

Descrição: Anexo 131

Data/Hora Inclusão: 03/02/2025 17:49:01

CNPJ:

Telefone:

Url: https://www.mcamicado.com.br/616011-fitolho-5mmx50m-pink-fitas-raio-d-sol?utm_source=Site&utm_medium=GoogleShopping&utm_campaign=IntegracaoGoogle

Item 31: FITA DE CETIM LARGURA DE 2 CM E COM 10 METROS DE TODAS AS CORES (VERMELHA, VERDE, AMARELA, ROSA, BRANCO, ROXO, LARANJA, PRATA E DOURADA).

Preço Estimado: R\$ 7,39 (un)

Percentual: -

Preço Estimado Calculado: R\$ 7,39

Média dos Preços Obtidos: R\$ 7,39

Quantidade	Descrição	Observação
100 Metros	FITA DE CETIM LARGURA DE 2 CM E COM 10 METROS DE TODAS AS CORES (VERMELHA, VERDE, AMARELA, ROSA, BRANCO, ROXO, LARANJA, PRATA E DOURADA).	

Preço (Compras Governamentais) 1: Preço do Fornecedor Vencedor

R\$ 10,45

Inc. I Art. 5º da IN 65 de 07 de Julho de 2021 (Lei nº 14.133)

CNPJ: 06.163.884/0001-81

Data: 10/07/2024 08:00

Órgão: Fundo Municipal de Assistência Social de Mendes/RJ

Modalidade: Pregão Eletrônico

Objeto: Eventual aquisição de material de expediente, copa e cozinha para atender as necessidades das unidades da Secretaria de Assistência Social, processado e julgado através da modalidade pregão, sob a forma eletrônica, mediante Sistema de Registro de Preços - SRP

SRP: NÃO

Identificação: NºPregão:900052024 / UASG:929296

Lote/Item: /26

Ata: N/A

Descrição: Fita - Fita Material: Cetim , Largura: 3 CM, Comprimento: 10 M, Cor: Dourada

Homologação: 05/08/2024 08:33

CatMat: 450585 - Fita - Material: Cetim | Largura: 3 CM | Comprimento: 10 M | Cor: Dourada

Fonte: www.gov.br/compras/pt-br

Quantidade: 5

Unidade: Metro

UF: RJ

CNPJ	Razão Social do Fornecedor	Valor da Proposta Final
48.466.658/0001-10 *VENCEDOR*	RIHAN EDUARDO SANTANA CABELLO - ME	R\$ 10,45
Marca: KIT Fabricante: Fabricante não informado Modelo: KIT Descrição: Descrição não informada		
Endereço: ,		
03.851.189/0001-14	HABIB DECORACOES DE ITAJUBA LTDA	R\$ 30,00
Marca: merita Fabricante: Fabricante não informado Modelo: Fita de cetim 38 mm Descrição: Descrição não informada		
Estado: MG Cidade: Itajubá Endereço: RUA DOUTOR AMERICO DE OLIVEIRA, 167		
Telefone: (35) 3622-4866		Email: contabilex@contabilex.net



Preço (Compras Governamentais) 2: Preço do Fornecedor Vencedor**R\$ 24,90**

Inc. I Art. 5º da IN 65 de 07 de Julho de 2021 (Lei nº 14.133)

Preço desconsiderado do cálculo. Justificativa: VALOR SUBESTIMADO ACIMA DO MERCADO

Conforme Instrução Normativa Nº 65 de 07 de Julho de 2021 (Lei nº 14.133), no Artigo 3º, "A pesquisa de preços será materializada em documento que conterá: VI-Justificativas para a desconsideração de valores inconsistentes, inexequíveis ou excessivamente elevados."

Órgão: GOVERNO DO ESTADO DE SÃO PAULO ESP-SECRETARIA DE ADMINISTRACAO PENITENCIARIA ESP-PENIT. DE LUCELIA	Data: 29/05/2024 08:00
Objeto: Aquisição de material de escritório e insumos da área administrativa	Modalidade: Pregão Eletrônico
Descrição: Fita - Fita Material: Cetim , Largura: 3 CM, Comprimento: 10 M, Cor: Dourada	SRP: NÃO
CatMat: 450585 - Fita - Material: Cetim Largura: 3 CM Comprimento: 10 M Cor: Dourada	Identificação: NºPregão:900122024 / UASG:380161
	Lote/Item: /70
	Ata: N/A
	Homologação: 14/06/2024 10:15
	Fonte: www.gov.br/compras/pt-br
	Quantidade: 1
	Unidade: Unidade
	UF: SP

CNPJ	Razão Social do Fornecedor	Valor da Proposta Final
00.008.089/0001-32 *VENCEDOR*	COMPOSE TECIDOS LTDA	R\$ 24,90
Marca: gitex Fabricante: Fabricante não informado Modelo: fita cetim 3mm amarela - rolo 100m Descrição: Descrição não informada		
Endereço: AVENIDA DA INDUSTRIA, 633	Nome de Contato: GISELE	Telefone: (19) 3458-2245
		Email: gilocali@yahoo.com.br
48.829.387/0001-10	PRIDE COMERCIO VAREJISTA LTDA	R\$ 29,90
Marca: Najar Fabricante: Fabricante não informado Modelo: 3mm rolo 100m Descrição: Descrição não informada		
Endereço: ,		

Preço (Compras Governamentais) 3: Preço do Fornecedor Vencedor**R\$ 1,99**

Inc. I Art. 5º da IN 65 de 07 de Julho de 2021 (Lei nº 14.133)

Preço desconsiderado do cálculo. Justificativa: ABAIXO DO VALOR DE MERCADO

Conforme Instrução Normativa Nº 65 de 07 de Julho de 2021 (Lei nº 14.133), no Artigo 3º, "A pesquisa de preços será materializada em documento que conterá: VI-Justificativas para a desconsideração de valores inconsistentes, inexequíveis ou excessivamente elevados."

CNPJ: 76.245.034/0001-08	Data: 18/04/2024 08:00
Órgão: PREFEITURA MUNICIPAL DE SERTANOPOLIS	Modalidade: Pregão Eletrônico
Objeto: Aquisição de materiais de consumo, como papelaria, armarinhos, aviamentos e tecidos, destinados ao uso das Escolas Municipais do Município de Sertanópolis	SRP: NÃO
Descrição: Fita - Fita Material: Cetim , Largura: 3 CM, Comprimento: 10 M, Cor: Dourada	Identificação: NºPregão:900192024 / UASG:987905
CatMat: 450585 - Fita - Material: Cetim Largura: 3 CM Comprimento: 10 M Cor: Dourada	Lote/Item: /35
	Ata: N/A
	Homologação: 25/07/2024 13:36
	Fonte: www.gov.br/compras/pt-br
	Quantidade: 22
	Unidade: Rolo 10 M
	UF: PR



CNPJ	Razão Social do Fornecedor	Valor da Proposta Final
28.005.449/0001-61 *VENCEDOR*	28.005.449 ANGELICA RODRIGUES PINTO	R\$ 1,99
Marca: Progresso Fabricante: Fabricante não informado Modelo: Progresso Descrição: Descrição não informada		
Estado: PR	Cidade: Congonhinhas	Endereço: AVENIDA DUQUE DE CAXIAS, 123
Nome de Contato: Mateus	Telefone: (43) 9802-5394	Email: licitacaoestudioa@gmail.com
41.950.800/0001-50	GUILHERME DA SILVA HERNANDES LTDA	R\$ 4,39
Marca: KIT Fabricante: Fabricante não informado Modelo: KIT Descrição: Descrição não informada		
Endereço: ,		
32.111.081/0001-93	ANDRE MATIAS COMERCIO DE ARTIGOS DE PAPELARIA	R\$ 5,27
Marca: KIT Fabricante: Fabricante não informado Modelo: KIT Descrição: Descrição não informada		
Estado: PR	Cidade: Curitiba	Endereço: R DOUTOR NELSON DE SOUZA PINTO, 318
Nome de Contato: ANDRÉ MATIAS	Telefone: (41) 9565-5044	Email: contatoamdistribuidora@gmail.com
45.118.371/0001-00	BC SANTOS COMERCIO E REPRESENTACOES LTDA	R\$ 6,00
Marca: SSC Fabricante: Fabricante não informado Modelo: SSC Descrição: Descrição não informada		
Estado: MG	Cidade: Coronel Fabriciano	Endereço: RUA COPACABANA, 1016
Telefone: (31) 9394-9390	Email: bcsantosrepresentacoes@gmail.com	
08.281.486/0001-95	CRMARQUES ME	R\$ 9,39
Marca: Cinderela Fabricante: Fabricante não informado Modelo: 10m Descrição: Descrição não informada		
Endereço: ,		
48.829.387/0001-10	PRIDE COMERCIO VAREJISTA LTDA	R\$ 9,70
Marca: fita de cetim Fabricante: Fabricante não informado Modelo: 38mm Descrição: Descrição não informada		
Endereço: ,		
80.009.525/0001-27	JOAO DOMINGOS SUTIL	R\$ 9,72
Marca: PROGRESSO Fabricante: Fabricante não informado Modelo: ROLO Descrição: Descrição não informada		
Endereço: ,		
Preço (Compras Governamentais) 4: Preço do Fornecedor Vencedor		R\$ 7,53

Inc. I Art. 5º da IN 65 de 07 de Julho de 2021 (Lei nº 14.133)



CNPJ: 13.982.608/0001-00

Órgão: PREFEITURA MUNICIPAL DE CANDIBA

Objeto: Registro de Preços para futura e eventual aquisição de materiais de consumo (papeleria, expediente e pedagógico), para manutenção dos programas da Secretaria de Educação, Escolas, Creches e demais Secretarias deste Município.

Descrição: Fita - Fita Material: Cetim , Largura: 3 CM, Comprimento: 10 M, Cor: Dourada

CatMat: 450585 - Fita - Material: Cetim | Largura: 3 CM | Comprimento: 10 M | Cor: Dourada

Data: 05/04/2024 08:00

Modalidade: Pregão Eletrônico

SRP: SIM

Identificação: NºPregão:900032024 / UASG:983431

Lote/Item: /117

Ata: N/A

Homologação: 23/04/2024 15:35

Fonte: www.gov.br/compras/pt-br

Quantidade: 48

Unidade: Rolo 10,00 M

UF: BA

CNPJ	Razão Social do Fornecedor	Valor da Proposta Final			
11.964.689/0001-90	ELIEL COTRIM PASSOS	R\$ 5,00			
Marca: PROGRESSO					
Fabricante: Fabricante não informado					
Modelo: PROGRESSO					
Descrição: Descrição não informada					
Estado:	Cidade:	Endereço:	Telefone:	Email:	
BA	Guanambi	AV GUANABARA, 71	(77) 3451-3293/ (77) 3451-2144	contefcont@gmail.com	
40.061.199/0001-82	DIONAL DISTRIBUIDORA DE PRODUTOS LTDA	R\$ 5,32			
Marca: GITEX					
Fabricante: Fabricante não informado					
Modelo: FITA DE CETIM 38MM PÇ 10M					
Descrição: Descrição não informada					
Estado:	Cidade:	Endereço:	Nome de Contato:	Telefone:	Email:
SP	Guarulhos	RUA SANTA VITORIA, 123	Raissa Rabelo Ferreira	(87) 3762-0445	meridionaldistribuidora@outlook.com
40.612.251/0001-41	RISK RABISKE PAPELARIA LTDA	R\$ 7,53			
VENCEDOR					
Marca: CIRCULO					
Fabricante: Fabricante não informado					
Modelo: CIRCULO					
Descrição: Descrição não informada					
Estado:	Cidade:	Endereço:	Telefone:	Email:	
BA	Guanambi	AVENIDA OTAVIO MANGABEIRA, 71	(77) 3452-0520	riskrabisk@hotmail.com	
01.785.554/0001-04	CID GONCALVES DE FIGUEIREDO	R\$ 8,72			
Marca: najar					
Fabricante: Fabricante não informado					
Modelo: najar					
Descrição: Descrição não informada					
Estado:	Cidade:	Endereço:	Nome de Contato:	Telefone:	Email:
BA	Caetité	R SAO JOAO, 29	Cid	(77) 9918-78527	papelariatresirmas@hotmail.com
Preço (Outros Entes Públicos) 1: Preço do Fornecedor Vencedor		R\$ 7,45			
Inc. II Art. 5º da IN 65 de 07 de Julho de 2021 (Lei nº 14.133)					



Órgão: Prefeitura Municipal de Francisco Badaró
Objeto: Registro de Preços para futura e eventual aquisição de materiais de expediente e pedagógicos, para atender as escolas municipais, as diversas secretarias municipais e seus departamentos.
Descrição: FITA DE CETIM FACE SIMPLES COM 38 MM (3,8 CM) DE LARGURA DIVERSAS CORES. PECA CONTEM 10 METROS COMPOSICAO: 100% POLIESTER: - FITA DE CETIM FACE SIMPLES COM 38 MM (3,8 CM) DE LARGURA DIVERSAS CORES. PECA CONTEM 10 METROS COMPOSICAO: 100% POLIESTER:

Data: 19/11/2024 08:00
Modalidade: Pregão
SRP: SIM
Identificação: 46444-Prefeitura Municipal de Francisco Badaró-00592024-00292024
Lote/Item: 155/1
Ata: [Link Ata](#)
Homologação: 22/11/2024 10:04
Fonte: app2.licitardigital.com.br/pesquisa
Quantidade: 100
Unidade: pacote
UF: MG

CNPJ	Razão Social do Fornecedor	Valor da Proposta Final
31.875.422/0001-34 *VENCEDOR*	GERALDO ESTEVES LOPES	R\$ 7,45
Marca: progresso Fabricante: progresso Modelo: Descrição: Descrição não informada Endereço:		

Preço (Outros Entes Públicos) 2: Preço do Fornecedor Vencedor

R\$ 8,90

Inc. II Art. 5º da IN 65 de 07 de Julho de 2021 (Lei nº 14.133)

Órgão: MUNICIPIO DE PIQUETE
Objeto: REGISTRO DE PREÇOS PARA AQUISIÇÃO PARCELADA DE MATERIAIS DE ARTESANATO
Descrição: Fita; Material: Cetim; Largura: 3 CM; Comprimento: 10 M; Cor: Dourada - Fita; Material: Cetim; Largura: 3 CM; Comprimento: 10 M; Cor: Dourada

Data: 30/10/2024 09:00
Modalidade: Pregão - Eletrônico
SRP: SIM
Identificação: 47563325000146-1-000051/2024
Lote/Item: 1/57
Ata: N/A
Homologação: 01/11/2024 00:00
Fonte: https://www.gov.br/pncp/pt-br
Quantidade: 30
Unidade: Unidades
UF: SP

CNPJ	Razão Social do Fornecedor	Valor da Proposta Final			
23.647.237/0001-64 *VENCEDOR*	EDUARDO GUERRA DO CARMO	R\$ 8,90			
Marca: Fabricante: Fabricante não informado Modelo: Descrição: Descrição não informada					
Estado: SP	Cidade: Assis	Endereço: RUA VALVERDE, 173	Nome de Contato: Adrielle	Telefone: (18) 3324-1744	Email: eduardo-egc@outlook.com

Preço (Outros Entes Públicos) 3: Preço do Fornecedor Vencedor

R\$ 10,00

Inc. II Art. 5º da IN 65 de 07 de Julho de 2021 (Lei nº 14.133)



Órgão: MUNICIPIO DE ALTO TAQUARI
Objeto: [LICITANET] - REGISTRO DE PREÇOS PARA FUTURA E EVENTUAL CONTRATAÇÃO DE EMPRESA PARA FORNECIMENTO DE AVIAMENTOS, MATERIAIS DE CURSOS, FESTAS/EVENTOS, ARTESANATO E TECIDOS PARA ATENDER AS SECRETARIAS DE EDUCAÇÃO, SAÚDE E ASSISTENCIA SOCIAL E CIDADANIA DO MUNICIPIO DE ALTO TAQUARI –MT
Descrição: FITA CETIM N 09. ROLO COM 10 METROS. LARGURA: 3,8 CM, EM POLIESTER. COR A ESCOLHER. - FITA CETIM N 09. ROLO COM 10 METROS. LARGURA: 3,8 CM, EM POLIESTER. COR A ESCOLHER.

Data: 18/09/2024 00:00
Modalidade: Pregão - Eletrônico
SRP: SIM
Identificação: 0136268000156-1-000055/2024
Lote/Item: 1/4786232
Ata: N/A
Homologação: 10/10/2024 00:00
Fonte: https://www.gov.br/pncp/pt-br
Quantidade: 100
Unidade: UN - UNIDADE
UF: MT

CNPJ	Razão Social do Fornecedor	Valor da Proposta Final
04.926.894/0001-04 *VENCEDOR*	ADARI BARBOSA DE QUEIROZ	R\$ 10,00
Marca: Fabricante: Fabricante não informado Modelo: Descrição: Descrição não informada		
Estado: MT	Cidade: Alto Taquari	Endereço: AV CEL. MACARIO SUBTIL DE OLIVEIRA, 950
		Telefone: (66) 3496-1820/ (66) 3496-2252
		Email: adm.multiprecos@gmail.com

Preço (Outros Entes Públicos) 4: Preço do Fornecedor Vencedor

R\$ 5,99

Inc. II Art. 5º da IN 65 de 07 de Julho de 2021 (Lei nº 14.133)

Órgão: MUNICIPIO DE ALTO TAQUARI
Objeto: [LICITANET] - REGISTRO DE PREÇOS PARA FUTURA E EVENTUAL CONTRATAÇÃO DE EMPRESA PARA FORNECIMENTO DE AVIAMENTOS, MATERIAIS DE CURSOS, FESTAS/EVENTOS, ARTESANATO E TECIDOS PARA ATENDER AS SECRETARIAS DE EDUCAÇÃO, SAÚDE E ASSISTENCIA SOCIAL E CIDADANIA DO MUNICIPIO DE ALTO TAQUARI –MT
Descrição: FITA CETIM N 05. ROLO COM 10 METROS. LARGURA: 2,2 CM, EM POLIESTER. COR A ESCOLHER - FITA CETIM N 05. ROLO COM 10 METROS. LARGURA: 2,2 CM, EM POLIESTER. COR A ESCOLHER

Data: 18/09/2024 00:00
Modalidade: Pregão - Eletrônico
SRP: SIM
Identificação: 0136268000156-1-000055/2024
Lote/Item: 1/4786231
Ata: N/A
Homologação: 10/10/2024 00:00
Fonte: https://www.gov.br/pncp/pt-br
Quantidade: 100
Unidade: UN - UNIDADE
UF: MT

CNPJ	Razão Social do Fornecedor	Valor da Proposta Final
19.496.182/0001-61 *VENCEDOR*	ALTO GIRO ATACADO E DISTRIBUIDORA DE AVIAMENTOS - EIRELI	R\$ 5,99
Marca: Fabricante: Fabricante não informado Modelo: Descrição: Descrição não informada		
Estado: MT	Cidade: Cuiabá	Endereço: AVENIDA MARIO CORREA, 87
		Telefone: (65) 9937-1163 / (65) 3623-3540
		Email: luisferps@hotmail.com

Preço (Outros Entes Públicos) 5: Preço do Fornecedor Vencedor

R\$ 1,70

Inc. II Art. 5º da IN 65 de 07 de Julho de 2021 (Lei nº 14.133)

Preço desconsiderado do cálculo. Justificativa: ABAIXO DO VALOR DE MERCADO

Conforme Instrução Normativa Nº 65 de 07 de Julho de 2021 (Lei nº 14.133), no Artigo 3º, "A pesquisa de preços será materializada em documento que conterá: VI-Justificativas para a desconsideração de valores inconsistentes, inexequíveis ou excessivamente elevados."



Órgão: MUNICIPIO DE CONCEICAO DO COITE
Objeto: Registro de preços para aquisição de materiais de armarinho, aviamentos, artesanatos e tecidos para atender a secretaria Municipal de Educação, Cultura e Esporte, creches e escolas da rede municipal de ensino de Conceição do Coité – BA
Descrição: FITA - FITA DE CETIM COM UMA FACES: 02 CM, CORES DIVERSAS. PEÇA COM 10 METROS. DEVERÁ SER INDICADA A MARCA - FITA - FITA DE CETIM COM UMA FACES: 02 CM, CORES DIVERSAS. PEÇA COM 10 METROS. DEVERÁ SER INDICADA A MARCA

Data: 18/09/2024 00:00
Modalidade: Pregão - Eletrônico
SRP: SIM
Identificação: 13843842000157-1-000291/2024
Lote/Item: 1/159
Ata: N/A
Homologação: 08/10/2024 00:00
Fonte: https://www.gov.br/pncp/pt-br
Quantidade: 300
Unidade: UNID
UF: BA

CNPJ	Razão Social do Fornecedor	Valor da Proposta Final
73.693.665/0001-00 *VENCEDOR*	MASKATE DISTRIBUIDORA DE PRODUTOS DE PAPELARIA E ARMARINHO LTDA	R\$ 1,70
Marca: Fabricante: Fabricante não informado Modelo: Descrição: Descrição não informada		
Estado: BA	Cidade: Feira de Santana	Endereço: AVENIDA SENHOR DOS PASSOS, 1337
Nome de Contato: MASKATE	Telefone: (75) 2101-8888	Email: cotacao.maskate@gmail.com

Preço (Outros Entes Públicos) 6: Preço do Fornecedor Vencedor

R\$ 6,90

Inc. II Art. 5º da IN 65 de 07 de Julho de 2021 (Lei nº 14.133)

Órgão: MUNICIPIO DE JARAGUÁ/GO
Objeto: AQUISIÇÃO DE MATERIAIS DE EXPEDIENTE EM ATENDIMENTO A SOLICITAÇÃO DA FUNDAÇÃO GRACE MACHADO.
Descrição: FITA CETIN - FITA CETIM COM 3 CM DE LARGURA, COM 10 M DE COMPRIMENTO. CORES A DEFINIR NO PEDIDO - FITA CETIN - FITA CETIM COM 3 CM DE LARGURA, COM 10 M DE COMPRIMENTO. CORES A DEFINIR NO PEDIDO

Data: 04/09/2024 00:00
Modalidade: PREGÃO ELETRÔNICO
SRP: SIM
Identificação: 95954
Lote/Item: /60
Ata: [Link Ata](#)
Fonte: licitane.com.br
Quantidade: 1.000
Unidade: UN
UF:

CNPJ	Razão Social do Fornecedor	Valor da Proposta Final
10.547.789/0001-59 *VENCEDOR*	PAPELARIA JULIANA LTDA	R\$ 6,90
Marca: najar Fabricante: Fabricante não informado Modelo: najjra Descrição: Descrição não informada		
Endereço: ,		
29.383.468/0001-94	CAMARGO SERVICOS E EMPREENDIMENTOS LTDA	R\$ 7,80
Marca: Progresso Fabricante: Fabricante não informado Modelo: Progresso Descrição: Descrição não informada		
Endereço: ,		



Preço (Outros Entes Públicos) 7: Preço do Fornecedor Vencedor**R\$ 20,00**

Inc. II Art. 5º da IN 65 de 07 de Julho de 2021 (Lei nº 14.133)

Preço desconsiderado do cálculo. Justificativa: VALOR SUBESTIMADO ACIMA DO MERCADO

Conforme Instrução Normativa Nº 65 de 07 de Julho de 2021 (Lei nº 14.133), no Artigo 3º, "A pesquisa de preços será materializada em documento que conterá: VI-Justificativas para a desconsideração de valores inconsistentes, inexequíveis ou excessivamente elevados."

Órgão: MUNICIPIO DE AUGUSTO CORREA	Data: 02/09/2024 00:00
Objeto: [LICITANET] - Registro de preços para eventual aquisição de materiais didático e pedagógico diversos, para suprir as necessidades desta Secretaria Municipal de Assistência Social de Augusto Corrêa/PA.	Modalidade: Pregão - Eletrônico
	SRP: SIM
Descrição: FITA DE CETIM-TAM. Nº 03 (CORES DIVERSAS)- Fita de Cetim 10 metros de Número 03, 100% Poliéster. Dimensão 15 mm x 35 cm. - FITA DE CETIM-TAM. Nº 03 (CORES DIVERSAS)- Fita de Cetim 10 metros de Número 03, 100% Poliéster. Dimensão 15 mm x 35 cm.	Identificação: 0487360000115-1-000107/2024
	Lote/Item: 1/4717866
	Ata: N/A
	Homologação: 25/09/2024 00:00
	Fonte: https://www.gov.br/pncp/pt-br
	Quantidade: 90
	Unidade: PEÇA
	UF: PA

CNPJ	Razão Social do Fornecedor	Valor da Proposta Final
29.597.849/0001-76 *VENCEDOR*	L F DA COSTA LIMA	R\$ 20,00
Marca:		
Fabricante: Fabricante não informado		
Modelo:		
Descrição: Descrição não informada		
Endereço:		
,		

Preço (Outros Entes Públicos) 8: Preço do Fornecedor Vencedor**R\$ 3,89**

Inc. II Art. 5º da IN 65 de 07 de Julho de 2021 (Lei nº 14.133)

Preço desconsiderado do cálculo. Justificativa: ABAIXO DO VALOR DE MERCADO

Conforme Instrução Normativa Nº 65 de 07 de Julho de 2021 (Lei nº 14.133), no Artigo 3º, "A pesquisa de preços será materializada em documento que conterá: VI-Justificativas para a desconsideração de valores inconsistentes, inexequíveis ou excessivamente elevados."

CNPJ: 16.781.346/0001-04	Data: 02/09/2024 00:00
Órgão: MUNICIPIO DE PIUMHI	Modalidade: Pregão - Eletrônico
Objeto: [LICITANET] - Aquisição de materiais de papelaria e escritório em geral para atendimento às necessidades desta Prefeitura.	SRP: SIM
Descrição: FITA CETIM 2 CM DE LARGURA CORES VARIADAS, COM 10 METROS - FITA CETIM 2 CM DE LARGURA CORES VARIADAS, COM 10 METROS	Identificação: 16781346000104-1-000162/2024
	Lote/Item: 1/4720295
	Ata: N/A
	Homologação: 19/09/2024 00:00
	Fonte: https://www.gov.br/pncp/pt-br
	Quantidade: 50
	Unidade: ROLO
	UF: MG

CNPJ	Razão Social do Fornecedor	Valor da Proposta Final
48.466.658/0001-10 *VENCEDOR*	RIHAN EDUARDO SANTANA CABELLO - ME	R\$ 3,89
Marca:		
Fabricante: Fabricante não informado		
Modelo:		
Descrição: Descrição não informada		
Endereço:		
,		



Preço (Outros Entes Públicos) 9: Preço do Fornecedor Vencedor

R\$ 6,83

Inc. II Art. 5º da IN 65 de 07 de Julho de 2021 (Lei nº 14.133)

CNPJ: 95.725.024/0001-14	Data: 06/08/2024 09:30
Órgão: PREFEITURA MUNICIPAL DE RAMILÂNDIA - PR	Modalidade: PREGÃO ELETRÔNICO
Objeto: REGISTRO DE PREÇOS PARA FUTURA E EVENTUAL AQUISIÇÃO DE MATERIAL DE ESCRITÓRIO E ESCOLAR PARA ATENDIMENTO A SECRETARIAS E DEPARTAMENTO DO MUNICÍPIO DE RAMILÂNDIA (ITENS DESERTOS E FRACASSADOS DO PREGÃO 36/2024).	SRP: SIM
Descrição: Fita de cetim cores diversas rolo c/10 metros tamanho 2 cm. AS CORES SERÃO INFORMADAS NO MOMENTO DO PEDIDO - Fita de cetim cores diversas rolo c/10 metros tamanho 2 cm. AS CORES SERÃO INFORMADAS NO MOMENTO DO PEDIDO	Identificação: 53-2024-RAMILÂNDIA-PR-PREFEITURA MUNICIPAL DE RAMILÂNDIA - PR-PREGÃO ELETRÔNICO
	Lote/Item: 7/
	Ata: Link Ata
	Homologação: 06/08/2024 11:33
	Fonte: https://bllcompras.com/Process/ProcessSearchPublic?param1=1
	Quantidade: 70
	Unidade: Rlo
	UF: PR

CNPJ	Razão Social do Fornecedor	Valor da Proposta Final
27.820.185/0001-37 *VENCEDOR*	ANDREI PREHL - PAPELARIA	R\$ 6,83
Marca: Najar		
Fabricante: Fabricante não informado		
Modelo:		
Descrição: Descrição não informada		
Estado: PR	Cidade: Céu Azul	Endereço: RUA CURITIBA, 1600
		Telefone: (45) 9153-6727 / (45) 3262-1406
		Email: andreiprehl@hotmail.com

Preço (Outros Entes Públicos) 10: Preço do Fornecedor Vencedor

R\$ 5,29

Inc. II Art. 5º da IN 65 de 07 de Julho de 2021 (Lei nº 14.133)

CNPJ: 89.971.758/0001-80	Data: 06/08/2024 09:01
Órgão: MUNICÍPIO DE SÃO MIGUEL DAS MISSÕES	Modalidade: Pregão Eletrônico (14.133/21)
Objeto: REGISTRO DE PREÇOS PARA AQUISIÇÃO TECIDOS PARA USO NAS DECORAÇÕES DO MUNICÍPIO	SRP: SIM
Descrição: FITA DE CETIM COR VERMELHO - Fita cetim 02 cm de largura, double face, cor vermelha	Identificação: 0079/2024
	Lote/Item: 43/1
	Ata: Link Ata
	Homologação: 08/08/2024 15:24
	Fonte: www.banrisul.com.br
	Quantidade: 60
	Unidade: UNIDADE
	UF: RS

CNPJ	Razão Social do Fornecedor	Valor da Proposta Final
03.145.819/0001-35 *VENCEDOR*	N. J. L. NEUBARTH & CIA. LTDA.	R\$ 5,29
Marca: zanotti		
Fabricante: Fabricante não informado		
Modelo: zanotti		
Descrição: Descrição não informada		
Estado: RS	Cidade: Taquara	Endereço: R TRISTAO MONTEIRO, 1365
		Telefone: (051) 5423-115



CNPJ	Razão Social do Fornecedor	Valor da Proposta Final			
36.047.635/0001-91	AJP COMERCIO ATACADO E VAREJO DE PRODUTOS DE LIMPEZA EIRELI	R\$ 5,30			
Marca: GITEX Fabricante: Fabricante não informado Modelo: GITEX Descrição: Descrição não informada					
Estado:	Cidade:	Endereço:	Nome de Contato:	Telefone:	Email:
RS	São Vendelino	RUA JACO BOENI, 67	Adelino	(51) 99374-5013	comercio@ajpc.com.br
44.651.148/0001-61	M.L. COMERCIO E REPRESENTACOES LTDA	R\$ 5,80			
Marca: GITEX Fabricante: Fabricante não informado Modelo: GITEX Descrição: Descrição não informada					
Estado:	Cidade:	Endereço:	Telefone:	Email:	
RS	Crissiumal	AV PRESIDENTE CASTELO BRANCO, 644	(55) 9919-1005	empenhosml@gmail.com	
08.574.064/0001-08	COMERCIO DE LINHAS E LAS SANTA ROSA LTDA.	R\$ 9,40			
Marca: PH FIT Fabricante: Fabricante não informado Modelo: Descrição: Descrição não informada					
Estado:	Cidade:	Endereço:	Telefone:	Email:	
RS	Santa Rosa	AVENIDA SANTA CRUZ, 1054	(55) 3351-2665	luiz.carlos.gertz@camera.ind.br	

Preço (Outros Entes Públicos) 11: Preço do Fornecedor Vencedor**R\$ 5,06**

Inc. II Art. 5º da IN 65 de 07 de Julho de 2021 (Lei nº 14.133)

Órgão: MUNICIPIO DE LIMOEIRO DO NORTE	Data: 05/08/2024 09:00
Objeto: AQUISIÇÃO DE BENS DE CONSUMO (MATERIAIS DE EXPEDIENTE E AFINS), DESTINADOS AO ATENDIMENTO DOS PROGRAMAS, PROJETOS E SERVIÇOS SOCIOASSISTENCIAIS, DESENVOLVIDOS PELOS EQUIPAMENTOS DA POLITICA DE ASSISTÊNCIA SOCIAL, DE FORMA CONTINUADA, ATENDENDO AS NORMATIVAS DO SISTEMA UNICO DE ASSISTENCIA SOCIAL - SUAS, VIABILIZANDO AS FAMILIAS E INDIVIDUOS A GARANTIA DE DIREITOS E ACESSO DIRETO AS POLITICAS PUBLICAS SOCIAIS NO MUNICIPIO	Modalidade: PREGÃO ELETRÔNICO
Descrição: FITA DE CETIM, MATERIAL: CETIM, LARGURA: 2 CM, COMPRIMENTO: 100 M, COR: VARIADA. - FITA DE CETIM, MATERIAL: CETIM, LARGURA: 2 CM, COMPRIMENTO: 100 M, COR: VARIADA.	SRP: NÃO
	Identificação: 07-2024SEMAS-LIMOEIRO DO NORTE-CE-MUNICIPIO DE LIMOEIRO DO NORTE-PREGÃO ELETRÔNICO
	Lote/Item: 1/34
	Ata: Link Ata
	Homologação: 07/08/2024 14:42
	Fonte: https://bllcompras.com/Process/ProcessSearchPublic?param1=1
	Quantidade: 30
	Unidade: UNID
	UF: CE

CNPJ	Razão Social do Fornecedor	Valor da Proposta Final		
04.401.608/0001-89	SAM'S COMERCIO DE PRODUTOS ALIMENTICIOS EIRELI	R\$ 5,06		
VENCEDOR				
Marca: PROGRESSO Fabricante: Fabricante não informado Modelo: Descrição: Descrição não informada				
Estado:	Cidade:	Endereço:	Telefone:	Email:
CE	Fortaleza	R DJALMA PETIT, 185	(85) 9921-0115	samsdistribuicao@gmail.com

Preço (Outros Entes Públicos) 12: Preço do Fornecedor Vencedor**R\$ 6,90**

Inc. II Art. 5º da IN 65 de 07 de Julho de 2021 (Lei nº 14.133)



Órgão: MUNICIPIO DE JARAGUA
Objeto: [LICITANET] - AQUISIÇÃO DE MATERIAIS DE EXPEDIENTE EM ATENDIMENTO A SOLICITAÇÃO DA FUNDAÇÃO GRACE MACHADO.
Descrição: FITA CETIN - FITA CETIM COM 3 CM DE LARGURA, COM 10 M DE COMPRIMENTO. CORES A DEFINIR NO PEDIDO - FITA CETIN - FITA CETIM COM 3 CM DE LARGURA, COM 10 M DE COMPRIMENTO. CORES A DEFINIR NO PEDIDO

Data: 07/06/2024 00:00
Modalidade: Pregão - Eletrônico
SRP: SIM
Identificação: 01223916000173-1-000238/2024
Lote/Item: 1/4678856
Ata: N/A
Homologação: 04/09/2024 00:00
Fonte: https://www.gov.br/pncp/pt-br
Quantidade: 1.000
Unidade: UN
UF: GO

CNPJ	Razão Social do Fornecedor	Valor da Proposta Final
10.547.789/0001-59 *VENCEDOR*	PAPELARIA JULIANA LTDA	R\$ 6,90
Marca:		
Fabricante: Fabricante não informado		
Modelo:		
Descrição: Descrição não informada		
Endereço:		
,		

Preço (Outros Entes Públicos) 13: Preço do Fornecedor Vencedor

R\$ 17,93

Inc. II Art. 5º da IN 65 de 07 de Julho de 2021 (Lei nº 14.133)

Preço desconsiderado do cálculo. Justificativa: VALOR SUBESTIMADO ACIMA DO MERCADO

Conforme Instrução Normativa Nº 65 de 07 de Julho de 2021 (Lei nº 14.133), no Artigo 3º, "A pesquisa de preços será materializada em documento que conterá: VI-Justificativas para a desconsideração de valores inconsistentes, inexequíveis ou excessivamente elevados."

Órgão: MUNICIPIO DE COLATINA
Objeto: Formalização de Ata de Registro de Preços a aquisição de tecidos, indispensáveis ao atendimento das atividades pedagógicas das Unidades Escolares do Município de Colatina, e na confecção de fantasias e roupas a serem utilizadas nas apresentações culturais tais como teatros, fanfarras, incluindo as apresentações no Desfile Cívico de 2024
Descrição: FITA DE CETIM COM 2 CM DE LARGURA COR BRANCA - FITA DE CETIM COM 2 CM DE LARGURA COR BRANCA

Data: 04/06/2024 11:20
Modalidade: Pregão - Eletrônico
SRP: SIM
Identificação: 27165729000174-1-000111/2024
Lote/Item: 1/101
Ata: N/A
Homologação: 21/06/2024 00:00
Fonte: https://www.gov.br/pncp/pt-br
Quantidade: 150
Unidade: ROLO
UF: ES

CNPJ	Razão Social do Fornecedor	Valor da Proposta Final		
14.966.026/0001-01 *VENCEDOR*	BARRA COMERCIO DE EQUIPAMENTOS EIRELI	R\$ 17,93		
Marca: Marca não informada				
Fabricante: Fabricante não informado				
Descrição: Descrição não informada				
Estado:	Cidade:	Endereço:	Telefone:	Email:
ES	Marataízes	AV SIMOES SOARES, SN	(28) 3532-5751	barracomercioadm@gmail.com



Preço (Outros Entes Públicos) 14: Preço do Fornecedor Vencedor**R\$ 17,93**

Inc. II Art. 5º da IN 65 de 07 de Julho de 2021 (Lei nº 14.133)

Preço desconsiderado do cálculo. Justificativa: VALOR SUBESTIMADO ACIMA DO MERCADO

Conforme Instrução Normativa Nº 65 de 07 de Julho de 2021 (Lei nº 14.133), no Artigo 3º, "A pesquisa de preços será materializada em documento que conterá: VI-Justificativas para a desconsideração de valores inconsistentes, inexequíveis ou excessivamente elevados."

Órgão: MUNICIPIO DE COLATINA**Data:** 04/06/2024 11:20**Objeto:** Formalização de Ata de Registro de Preços a aquisição de tecidos, indispensáveis ao atendimento das atividades pedagógicas das Unidades Escolares do Município de Colatina, e na confecção de fantasias e roupas a serem utilizadas nas apresentações culturais tais como teatros, fanfarras, incluindo as apresentações no Desfile Cívico de 2024**Modalidade:** Pregão - Eletrônico**SRP:** SIM**Identificação:** 27165729000174-1-000111/2024**Lote/Item:** 1/100**Ata:** N/A**Descrição:** FITA DE CETIM COM 2 CM DE LARGURA - FITA DE CETIM COM 2 CM DE LARGURA**Homologação:** 21/06/2024 00:00**Fonte:** <https://www.gov.br/pncp/pt-br>**Quantidade:** 150**Unidade:** ROLO**UF:** ES

CNPJ	Razão Social do Fornecedor	Valor da Proposta Final		
14.966.026/0001-01 *VENCEDOR*	BARRA COMERCIO DE EQUIPAMENTOS EIRELI	R\$ 17,93		
Marca: Marca não informada Fabricante: Fabricante não informado Descrição: Descrição não informada				
Estado: ES	Cidade: Marataízes	Endereço: AV SIMOES SOARES, SN	Telefone: (28) 3532-5751	Email: barracomercioadm@gmail.com

Preço (Outros Entes Públicos) 15: Preço do Fornecedor Vencedor**R\$ 17,93**

Inc. II Art. 5º da IN 65 de 07 de Julho de 2021 (Lei nº 14.133)

Preço desconsiderado do cálculo. Justificativa: VALOR SUBESTIMADO ACIMA DO MERCADO

Conforme Instrução Normativa Nº 65 de 07 de Julho de 2021 (Lei nº 14.133), no Artigo 3º, "A pesquisa de preços será materializada em documento que conterá: VI-Justificativas para a desconsideração de valores inconsistentes, inexequíveis ou excessivamente elevados."

Órgão: MUNICIPIO DE COLATINA**Data:** 04/06/2024 11:20**Objeto:** Formalização de Ata de Registro de Preços a aquisição de tecidos, indispensáveis ao atendimento das atividades pedagógicas das Unidades Escolares do Município de Colatina, e na confecção de fantasias e roupas a serem utilizadas nas apresentações culturais tais como teatros, fanfarras, incluindo as apresentações no Desfile Cívico de 2024**Modalidade:** Pregão - Eletrônico**SRP:** SIM**Identificação:** 27165729000174-1-000111/2024**Lote/Item:** 1/102**Ata:** N/A**Descrição:** FITA DE CETIM COM 2 CM DE LARGURA COR LILAS - FITA DE CETIM COM 2 CM DE LARGURA COR LILAS**Homologação:** 21/06/2024 00:00**Fonte:** <https://www.gov.br/pncp/pt-br>**Quantidade:** 150**Unidade:** ROLO**UF:** ES

CNPJ	Razão Social do Fornecedor	Valor da Proposta Final		
14.966.026/0001-01 *VENCEDOR*	BARRA COMERCIO DE EQUIPAMENTOS EIRELI	R\$ 17,93		
Marca: Marca não informada Fabricante: Fabricante não informado Descrição: Descrição não informada				
Estado: ES	Cidade: Marataízes	Endereço: AV SIMOES SOARES, SN	Telefone: (28) 3532-5751	Email: barracomercioadm@gmail.com



Item 32: FITAS METALOIDES METALIZADA COM CORES VARIADAS, CADA ROLO COM 10 MM X 50 METROS – (VERMELHA, VERDE, AMARELA, ROSA, BRANCO, ROXO, LARANJA, PRATA E DOURADA).

Preço Estimado: R\$ 7,49 (un)

Percentual: -

Preço Estimado Calculado: R\$ 7,49

Média dos Preços Obtidos: R\$ 7,49

Quantidade	Descrição	Observação
100 Rolos	FITAS METALOIDES METALIZADA COM CORES VARIADAS, CADA ROLO COM 10 MM X 50 METROS – (VERMELHA, VERDE, AMARELA, ROSA, BRANCO, ROXO, LARANJA, PRATA E DOURADA).	

Preço (Outros Entes Públicos) 1: Preço do Fornecedor Vencedor

R\$ 7,73

Inc. II Art. 5º da IN 65 de 07 de Julho de 2021 (Lei nº 14.133)

Órgão: MUNICIPIO DE SAO MIGUEL D'OESTE / 001 - PREFEITURA MUNICIPAL DE SÃO MIGUEL DO OESTE

Data: 25/11/2024 08:15

Objeto: REGISTRO DE PREÇOS PARA EVENTUAL AQUISIÇÃO DE MATERIAS DE EXPEDIENTE DESTINADOS A ATENDER AS NECESSIDADES DAS SECRETARIAS E ENTIDADES DO MUNICÍPIO DE SÃO MIGUEL DO OESTE/SC, DE ACORDO COM O ANEXO I, TERMO DE REFERÊNCIA DO EDITAL.

Modalidade: Pregão - Eletrônico

SRP: SIM

Descrição: FITA METALÓIDE 15MM 50M: LARGURA DA FITA 15MM, COMPRIMENTO DA FITA 50M (ROLO COM 50M), 100% POLIESTER METALIZADO - FITA METALÓIDE 15MM 50M: LARGURA DA FITA 15MM, COMPRIMENTO DA FITA 50M (ROLO COM 50M), 100% POLIESTER METALIZADO

Identificação: 82821174000180-1-000561/2024

Lote/Item: 1/190

Ata: N/A

Homologação: 16/12/2024 00:00

Fonte: <https://www.gov.br/pncp/pt-br>

Quantidade: 50

Unidade: ROLOS

UF: SC

CNPJ

Razão Social do Fornecedor

Valor da Proposta Final

04.303.600/0001-80

TELECOPY EQUIPAMENTOS LTDA

R\$ 7,73

VENCEDOR

Marca:

Fabricante: Fabricante não informado

Modelo:

Descrição: Descrição não informada

Estado:

SC

Cidade:

Maravilha

Endereço:

R 1 DE MAIO, 645

Nome de Contato:

LUIZ FLACH

Telefone:

(49) 3632-1063

Email:

vendas@teletcopy.com.br

Preço (Outros Entes Públicos) 2: Preço do Fornecedor Vencedor

R\$ 7,07

Inc. II Art. 5º da IN 65 de 07 de Julho de 2021 (Lei nº 14.133)

Órgão: MUNICIPIO DE JURUPIRANGA

Data: 24/09/2024 00:00

Objeto: a Formalização da Ata de Registro de Preços visando aquisição de materiais didático e expediente destinados as diversas Secretarias da Prefeitura, Fundo Municipal de Assistência Social, Educação, Fundo Municipal de Saúde de Jurupiranga. Conforme condições, quantidades e exigências estabelecidas e características descritas no Anexo I deste Edital.

Modalidade: Pregão - Eletrônico

SRP: SIM

Descrição: FITA METALOIDE largura 10mm, comprimento 50m, 100% poliéster metalizado. - FITA METALOIDE largura 10mm, comprimento 50m, 100% poliéster metalizado.

Identificação: 08865933000153-1-000001/2023

Lote/Item: 1/68

Ata: N/A

Homologação: 16/01/2024 00:00

Fonte: <https://www.gov.br/pncp/pt-br>

Quantidade: 340

Unidade: Unidades

UF: PB



CNPJ	Razão Social do Fornecedor	Valor da Proposta Final
05.457.026/0001-87 *VENCEDOR*	MARIA CRISTIANE LEMOS DE ARAUJO	R\$ 7,07
Marca: Fabricante: Fabricante não informado Modelo: Descrição: Descrição não informada		
Estado: PB	Cidade: Alagoa Grande	Endereço: R HORACIO DE ALBUQUERQUE, 16
	Telefone: (83) 9929-3987	Email: tavinhopb@voax.com.br

Preço (Outros Entes Públicos) 3: Preço do Fornecedor Vencedor

R\$ 6,99

Inc. II Art. 5º da IN 65 de 07 de Julho de 2021 (Lei nº 14.133)

Órgão: MUNICIPIO DE ALTO TAQUARI	Data: 18/09/2024 00:00
Objeto: [LICITANET] - REGISTRO DE PREÇOS PARA FUTURA E EVENTUAL CONTRATAÇÃO DE EMPRESA PARA FORNECIMENTO DE AVIAMENTOS, MATERIAIS DE CURSOS, FESTAS/EVENTOS, ARTESANATO E TECIDOS PARA ATENDER AS SECRETARIAS DE EDUCAÇÃO, SAÚDE E ASSISTENCIA SOCIAL E CIDADANIA DO MUNICIPIO DE ALTO TAQUARI -MT	Modalidade: Pregão - Eletrônico
	SRP: SIM
Descrição: FITA METALOIDE. LARGURA: 10MM ??? ROLO COM 50 METROS. EM POLIESTER METALIZADO. COR A ESCOLHER - FITA METALOIDE. LARGURA: 10MM ??? ROLO COM 50 METROS. EM POLIESTER METALIZADO. COR A ESCOLHER	Identificação: 0136268000156-1-000055/2024
	Lote/Item: 1/4786234
	Ata: N/A
	Homologação: 10/10/2024 00:00
	Fonte: https://www.gov.br/pncp/pt-br
	Quantidade: 120
	Unidade: UN - UNIDADE
	UF: MT

CNPJ	Razão Social do Fornecedor	Valor da Proposta Final
19.496.182/0001-61 *VENCEDOR*	ALTO GIRO ATACADO E DISTRIBUIDORA DE AVIAMENTOS - EIRELI	R\$ 6,99
Marca: Fabricante: Fabricante não informado Modelo: Descrição: Descrição não informada		
Estado: MT	Cidade: Cuiabá	Endereço: AVENIDA MARIO CORREA, 87
	Telefone: (65) 9937-1163 / (65) 3623-3540	Email: luisferps@hotmail.com

Preço (Outros Entes Públicos) 4: Preço do Fornecedor Vencedor

R\$ 8,15

Inc. II Art. 5º da IN 65 de 07 de Julho de 2021 (Lei nº 14.133)

Órgão: MUNICIPIO DE IPIRANGA DO NORTE	Data: 23/08/2024 00:00
Objeto: REGISTRO DE PREÇOS PARA FUTURA E EVENTUAL AQUISIÇÃO DE MATERIAIS DE ARTESANATO E AVIAMENTOS PARA ATENDER AS DIVERSAS SECRETARIAS DO MUNICÍPIO DE IPIRANGA DO NORTE - MT.	Modalidade: Pregão - Eletrônico
	SRP: SIM
Descrição: FITA METALÓIDE DE 10 MM DE LARGURA. EM CORES DIVERSAS A SEREM DEFINIDAS CONFORME SOLICITAÇÃO. COMPOSIÇÃO DE POLIÉSTER METALIZADO. ROLO COM 50 METROS. - FITA METALÓIDE DE 10 MM DE LARGURA. EM CORES DIVERSAS A SEREM DEFINIDAS CONFORME SOLICITAÇÃO. COMPOSIÇÃO DE POLIÉSTER METALIZADO. ROLO COM 50 METROS.	Identificação: 07209245000172-1-000091/2024
	Lote/Item: 1/37743
	Ata: N/A
	Homologação: 23/09/2024 00:00
	Fonte: https://www.gov.br/pncp/pt-br
	Quantidade: 21
	Unidade: 50 METROS
	UF: MT



CNPJ	Razão Social do Fornecedor	Valor da Proposta Final
19.496.182/0001-61 *VENCEDOR*	ALTO GIRO ATACADO E DISTRIBUIDORA DE AVIAMENTOS - EIRELI	R\$ 8,15
Marca: Fabricante: Fabricante não informado Modelo: Descrição: Descrição não informada		
Estado: MT	Cidade: Cuiabá	Endereço: AVENIDA MARIO CORREA, 87
Telefone: (65) 9937-1163 / (65) 3623-3540		Email: luisferps@hotmail.com

Item 33: FITA DE CETIM N°12 – 10M X 50MM. TODAS AS CORES

Preço Estimado: R\$ 13,99 (un) Percentual: - Preço Estimado Calculado: R\$ 13,99 Média dos Preços Obtidos: R\$ 13,99

Quantidade	Descrição	Observação
100 Rolos	FITA DE CETIM N°12 – 10M X 50MM. TODAS AS CORES	

Preço (Outros Entes Públicos) 1: Preço do Fornecedor Vencedor

R\$ 14,04

Inc. II Art. 5º da IN 65 de 07 de Julho de 2021 (Lei nº 14.133)

Órgão: MUNICIPIO DE GUIDOVAL / 02001001 - SECRETARIA DE GOVERNO	Data: 21/11/2024 08:01
Objeto: AQUISICAO DE MATERIAIS DE EXPEDIENTE E ESCOLARES PARA ATENDER AS DEMANDAS DA SECRETARIA DE EDUCACAO E TODAS AS DEMAIS SECRETARIAS DO PODER EXECUTIVO DO MUNICIPIO DE GUIDOVAL/MG	Modalidade: Pregão - Eletrônico
Descrição: FITA DE CETIM N° 12 C/ 50 MTS CORES VARIADAS ' PADRAO SIMILAR A KIT' - FITA DE CETIM N° 12 C/ 50 MTS CORES VARIADAS ' PADRAO SIMILAR A KIT'	SRP: SIM
	Identificação: 18128215000158-1-000101/2024
	Lote/Item: 1/71
	Ata: N/A
	Homologação: 27/11/2024 00:00
	Fonte: https://www.gov.br/pncp/pt-br
	Quantidade: 100
	Unidade: UNID
	UF: MG

CNPJ	Razão Social do Fornecedor	Valor da Proposta Final
50.663.922/0001-57 *VENCEDOR*	COMERCIAL SANMAR LTDA	R\$ 14,04
Marca: Fabricante: Fabricante não informado Modelo: Descrição: Descrição não informada		
Endereço: ,		

Preço (Outros Entes Públicos) 2: Preço do Fornecedor Vencedor

R\$ 14,41

Inc. II Art. 5º da IN 65 de 07 de Julho de 2021 (Lei nº 14.133)



Órgão: PREFEITURA MUNICIPAL DE MONTALVÂNIA

Data: 12/11/2024 09:00

Objeto: Seleção da proposta mais vantajosa mediante procedimento de Pregão Eletrônico para o REGISTRO DE PREÇOS, objetivando a "Aquisição de tecidos, aviamentos e outros itens correlatos", em atendimento à solicitação da Secretaria Municipal de Administração e Recursos Humanos.

Modalidade: Pregão

SRP: SIM

Identificação: 46380-PREFEITURA MUNICIPAL DE MONTALVÂNIA-142024-142024

Descrição: Fita de Cetim lisa 50mm -n° 12, com 10 metros. Face Simples 100% Poliéster. .

Diversas Cores - Fita de Cetim lisa 50mm -n° 12, com 10 metros. Face Simples 100% Poliéster. . Diversas Cores

Lote/Item: 56/1

Ata: [Link Ata](#)

Homologação: 14/11/2024 08:10

Fonte: app2.licitardigital.com.br/pesquisa

Quantidade: 30

Unidade: Unidade

UF: MG

CNPJ	Razão Social do Fornecedor	Valor da Proposta Final		
13.296.196/0001-55 *VENCEDOR*	TRANSITA COMERCIO E SERVICOS EIRELI	R\$ 14,41		
Marca: PROGRESSO Fabricante: PROGRESSO Modelo: Descrição: Descrição não informada				
Estado: MG	Cidade: Montalvânia	Endereço: PC PLATAO, 360	Telefone: (38) 3614-1480	Email: domingos.am@hotmail.com

Preço (Outros Entes Públicos) 3: Preço do Fornecedor Vencedor

R\$ 12,99

Inc. II Art. 5º da IN 65 de 07 de Julho de 2021 (Lei nº 14.133)

Órgão: FUNDO MUNICIPAL DE ASSISTENCIA SOCIAL - FMAS

Data: 31/10/2024 08:00

Objeto: REGISTRO DE PREÇOS PARA AQUISIÇÃO DE MATERIAIS DE CONSUMO (TECIDOS, AVIAMENTOS, MATERIAIS DE EXPEDIENTE, MATERIAIS ELÉTRICO E DECORATIVO PARA AS FESTIVIDADES E HOMENAGENS COMO NATAL ENTRE OUTRAS) A FIM DE ATENDER AS DEMANDAS DOS SERVIÇOS DE CONVIVÊNCIA E FORTALECIMENTO DE VINCULOS COM RECURSOS ADVINDO DE EMENDA PARLAMENTAR (DEP. JOSÉ NELTO) Nº 55901520710202302. PROGRAMAÇÃO Nº 520710520230002 E FUNCIONAL PRAGMÁTICA Nº 082445031219G0001.

Modalidade: Pregão - Eletrônico

SRP: SIM

Identificação: 14631480000101-1-000028/2024

Lote/Item: 1/148

Ata: N/A

Homologação: 31/10/2024 00:00

Fonte: https://www.gov.br/pncp/pt-br

Descrição: FITA DE CETIM Nº 12, LARGURA 50MM, COMPRIMENTO 10M, VÁRIAS CORES, A SEREM SOLICITADAS DE ACORDO COM A NECESSIDADE - FITA DE CETIM Nº 12, LARGURA 50MM, COMPRIMENTO 10M, VÁRIAS CORES, A SEREM SOLICITADAS DE ACORDO COM A NECESSIDADE

Quantidade: 30

Unidade: UN

UF: GO

CNPJ	Razão Social do Fornecedor	Valor da Proposta Final
12.589.150/0001-61 *VENCEDOR*	LORENA BORGES DO NASCIMENTO	R\$ 12,99
Marca: Fabricante: Fabricante não informado Modelo: Descrição: Descrição não informada		
Endereço: ,		

Preço (Outros Entes Públicos) 4: Preço do Fornecedor Vencedor

R\$ 17,95

Inc. II Art. 5º da IN 65 de 07 de Julho de 2021 (Lei nº 14.133)

Preço desconsiderado do cálculo. Justificativa: VALOR ACIMA DO MERCADO

Conforme Instrução Normativa Nº 65 de 07 de Julho de 2021 (Lei nº 14.133), no Artigo 3º, "A pesquisa de preços será materializada em documento que conterá: VI-Justificativas para a desconsideração de valores inconsistentes, inexequíveis ou excessivamente elevados."



Órgão: MUNICÍPIO DE CONQUISTA D'OESTE/MT

Data: 23/10/2024 00:00

Objeto: AQUISIÇÃO DE MATERIAIS DE AVIAMENTOS PARA ATENDIMENTO DAS SECRETARIAS DO MUNICÍPIO

Modalidade: PREGÃO ELETRÔNICO

SRP: SIM

Descrição: FITA DE CETIM N 12 12 50 MM 10 MM - FITA DE CETIM N 12 12 50 MM 10 MM

Identificação: 110968

Lote/Item: /56

Ata: [Link Ata](#)

Fonte: licitanet.com.br

Quantidade: 10

Unidade: Un

UF:

CNPJ	Razão Social do Fornecedor	Valor da Proposta Final		
20.357.366/0001-20 *VENCEDOR*	CYAN PAPELARIA E MATERIAIS DE INFORMATICA EIRELI Marca: PROGRESSO Fabricante: Fabricante não informado Modelo: FITA DE CETIM N 12 12 50 MM 10 MM Descrição: Descrição não informada	R\$ 17,95		
Estado:	Cidade:	Endereço:	Telefone:	Email:
MT	Cuiabá	AV ISAAC POVOAS, 475	(65) 3025-1144	cyanpapelaria@terra.com.br
19.496.182/0001-61	ALTO GIRO ATACADO E DISTRIBUIDORA DE AVIAMENTOS - EIRELI	R\$ 17,96		
Marca: PROGRESSO Fabricante: Fabricante não informado Modelo: FITA MM Descrição: Descrição não informada				
Estado:	Cidade:	Endereço:	Telefone:	Email:
MT	Cuiabá	AVENIDA MARIO CORREA, 87	(65) 9937-1163 / (65) 3623-3540	luisferps@hotmail.com
46.197.581/0001-02	M.H.R PEREIRA	R\$ 24,50		
Marca: EMIS Fabricante: Fabricante não informado Modelo: FITA DE CETIM N 12 12 50 MM 10 MM Descrição: Descrição não informada				
Estado:	Cidade:	Endereço:	Telefone:	Email:
MT	Rondonópolis	R RUBEM BRAGA, 109	(66) 9644-2506/ (0000) 0000-0000	emisvendas@gmail.com
03.716.848/0001-00	V. VIEIRA AMARO COMERCIO, IMPORTACAO E EXPORTACAO	R\$ 129,00		
Marca: MERITA Fabricante: Fabricante não informado Modelo: FITA Descrição: Descrição não informada				
Estado:	Cidade:	Endereço:	Telefone:	Email:
RO	Ariquemes	R SACRAMENTO, 5531	(69) 3221-0593/ (69) 9246-6019	empresaconexao03@gmail.com

Preço (Outros Entes Públicos) 5: Preço do Fornecedor Vencedor

R\$ 15,98

Inc. II Art. 5º da IN 65 de 07 de Julho de 2021 (Lei nº 14.133)



Órgão: MUNICIPIO DE PORTO ESPERIDIAO

Data: 15/08/2024 11:47

Objeto: [LICITANET] - REGISTRO DE PREÇOS PARA FUTURA E EVENTUAL CONTRATAÇÃO DE EMPRESA PARA FORNECIMENTO DE MATERIAL DE EXPEDIENTE, PARA ATENDER AS NECESSIDADES DAS SECRETARIAS E DEPARTAMENTOS DA PREFEITURA DE PORTO ESPERIDIAO-MT.

Modalidade: Pregão - Eletrônico

SRP: SIM

Descrição: FITA DECORATIVA - CONFECCIONADA EM CETIM COMUM, Nº 12, COM LARGURA DE 48MM, CORES DIVERSAS, PECA COM 10 METROS - FITA DECORATIVA - CONFECCIONADA EM CETIM COMUM, Nº 12, COM LARGURA DE 48MM, CORES DIVERSAS, PECA COM 10 METROS

Identificação: 03238904000148-1-000037/2024

Lote/Item: 1/4587170

Ata: N/A

Homologação: 19/08/2024 00:00

Fonte: <https://www.gov.br/pncp/pt-br>

Quantidade: 600

Unidade: UNID

UF: MT

CNPJ	Razão Social do Fornecedor	Valor da Proposta Final
70.424.304/0001-61 *VENCEDOR*	PAPELARIA ANA PAULA LTDA	R\$ 15,98
Marca:		
Fabricante:	Fabricante não informado	
Modelo:		
Descrição:	Descrição não informada	
Endereço:		

Preço Site de Domínio Amplo 1

R\$ 10,00

Inc. III Art. 5º da IN 65 de 07 de Julho de 2021 (Lei nº 14.133)

Site: Shopee

Produto: Saldão de fita cetim N 12

Descrição: Anexo 132

Data/Hora Inclusão: 03/02/2025 18:37:12

CNPJ: 35.635.824/0001-12

Telefone:

Url: https://shopee.com.br/product/374175787/22397974257?gads_t_sig=VTJGc2RHVmtYMTlxTFVSVVRrdENkVHQ3ZkZSUTMrR3pBWmZZNzdrnRBMmdBVEZiR05lNm1Tcm1OWnZVY1ZKFNhVHZWMyZjgVvVcvUFgxUGRzdFRtK3VaSEd4ZnRabUU5TE5JNjdwS1AvNzVzR1BiaC9HMEhqOG5UblNRekZ4Zjk3L0hHN002aWh2UktzWXVzbXVDNE9nPT0

Preço Site de Domínio Amplo 2

R\$ 9,78

Inc. III Art. 5º da IN 65 de 07 de Julho de 2021 (Lei nº 14.133)

Preço desconsiderado do cálculo. Justificativa: VALOR ABAIXO DO MERCADO

Conforme Instrução Normativa Nº 65 de 07 de Julho de 2021 (Lei nº 14.133), no Artigo 3º, "A pesquisa de preços será materializada em documento que conterá: VI-Justificativas para a desconsideração de valores inconsistentes, inexequíveis ou excessivamente elevados."

Site: Amazon (<https://www.amazon.com.br/>)

Produto: Fita Cetim 10mts N.12 26 Vermelho - Kit

Descrição:

Data/Hora Inclusão: 03/02/2025 18:37:22

CNPJ: 15.436.940/0001-03

Telefone: 0800-038-0541

Url:



Preço Site de Domínio Amplo 3**R\$ 14,00***Inc. III Art. 5º da IN 65 de 07 de Julho de 2021 (Lei nº 14.133)*

Site: Roma Aviamentos
Produto: Fita de cetim - Progresso - N°12 - 50mm x 10 metros
Descrição: Anexo 133
Data/Hora Inclusão: 03/02/2025 18:37:44
CNPJ:
Telefone:
Url: https://www.romaaviamentos.com.br/fita-de-cetim--progresso--n12--50mm-x-10-metros.36384.html?srsId=AfmBOopfeFK7_1p9rQuUAx06_WzCkzM894EUM25rCtMs1B-PerrxiSV3Ads

Preço Site de Domínio Amplo 4**R\$ 14,50***Inc. III Art. 5º da IN 65 de 07 de Julho de 2021 (Lei nº 14.133)*

Site: Rizzo Embalagens
Produto: Fita De Cetim 012 50mm X 10 Metros Fitas Progresso Rosa Cítrico
Descrição: Anexo 134
Data/Hora Inclusão: 03/02/2025 18:37:59
CNPJ:
Telefone:
Url: https://www.rizzoembalagens.com.br/fita-de-cetim-progresso-50mm-no12-10m-cor-279-rosa-citrico-01-unidade-rizzo-embalagens?srsId=AfmBOoq2-9fe7ZZqpCVhGvCqGqdiT_I8PHoFnaZeo5F81-oJfjX-jKioUQY

Preço Site de Domínio Amplo 5**R\$ 16,00***Inc. III Art. 5º da IN 65 de 07 de Julho de 2021 (Lei nº 14.133)*

Site: Ponto Cheio
Produto: Fita de Cetim No12 50mm com 10Mts - Najar
Descrição:
Data/Hora Inclusão: 03/02/2025 18:38:06
CNPJ:
Telefone:
Url:

Item 34: ABANOS DE PALHA PEQUENOS, MEDIDA APROXIMADA: 22CM, PESO APROXIMADO: 10G.**Preço Estimado:** R\$ 3,93 (un)**Percentual:** -**Preço Estimado Calculado:** R\$ 3,93**Média dos Preços Obtidos:** R\$ 3,93

Quantidade	Descrição	Observação
100 Unidades	ABANOS DE PALHA PEQUENOS, MEDIDA APROXIMADA: 22CM, PESO APROXIMADO: 10G.	

Preço (Outros Entes Públicos) 1: Preço do Fornecedor Vencedor**R\$ 1,65***Inc. II Art. 5º da IN 65 de 07 de Julho de 2021 (Lei nº 14.133)***Preço desconsiderado do cálculo. Justificativa:** VALOR ABAIXO DO MERCADO*Conforme Instrução Normativa Nº 65 de 07 de Julho de 2021 (Lei nº 14.133), no Artigo 3º, "A pesquisa de preços será materializada em documento que conterá: VI-Justificativas para a desconsideração de valores inconsistentes, inexequíveis ou excessivamente elevados."*

Órgão: MUNICIPIO DE OEIRAS / 1955 - Secretaria Municipal de Assistência Social
Objeto: CONTRATAÇÃO DE EMPRESA PARA AQUISIÇÃO DE MATERIAL DECORATIVO PARA ORNAMENTAÇÃO DE ESPAÇOS PÚBLICOS PARA AS FESTIVIDADES TRADICIONAIS JUNINAS NO MUNICÍPIO DE OEIRAS-PI.
Descrição: ABANO P - ABANO P

Data: 22/11/2024 12:04
Modalidade: Dispensa
SRP: NÃO
Identificação: 06553937000170-1-000031/2024
Lote/Item: 1/1
Ata: N/A
Homologação: 17/06/2024 00:00
Fonte: <https://www.gov.br/pncp/pt-br>
Quantidade: 45
Unidade: UNIDADE
UF: PI

CNPJ	Razão Social do Fornecedor	Valor da Proposta Final
37.578.243/0001-11 *VENCEDOR*	COMERCIAL CAMPOS LTDA Marca: Fabricante: Fabricante não informado Modelo: Descrição: Descrição não informada Endereço: ,	R\$ 1,65

Preço (Outros Entes Públicos) 2: Preço do Fornecedor Vencedor

R\$ 5,35

Inc. II Art. 5º da IN 65 de 07 de Julho de 2021 (Lei nº 14.133)

Órgão: MUNICIPIO DE SAO PAULO DO POTENGI
Objeto: Registro de Preços para aquisição futura e parcelada de artigos de armarinhos e aviamentos para atender as necessidades das secretarias do município de São Paulo do Potengi - RN, conforme especificações contidas no Anexo I.
Descrição: ABANADOR PALHA P - ABANADOR PALHA P

Data: 15/08/2024 09:00
Modalidade: Pregão - Eletrônico
SRP: SIM
Identificação: 08079774000161-1-000123/2024
Lote/Item: 1/138
Ata: N/A
Homologação: 20/08/2024 00:00
Fonte: <https://www.gov.br/pncp/pt-br>
Quantidade: 30
Unidade: UND
UF: RN

CNPJ	Razão Social do Fornecedor	Valor da Proposta Final
00.800.611/0001-14 *VENCEDOR*	ESCOLA & ESCRITORIO LIVRARIA E PAPELARIA LTDA Marca: Fabricante: Fabricante não informado Modelo: Descrição: Descrição não informada Estado: RN Cidade: Natal Endereço: RUA GENERAL OLIVEIRA GALVAO, 1045 Telefone: (84) 3206-0234 Email: escolaescritorio@escolaescritorio.com.br	R\$ 5,35



Preço Site de Domínio Amplo 1**R\$ 3,00***Inc. III Art. 5º da IN 65 de 07 de Julho de 2021 (Lei nº 14.133)*

Site: Mercadão da Fé
Produto: Abano Palha Fina Mini
Descrição: Anexo 135
Data/Hora Inclusão: 03/02/2025 18:40:14
CNPJ:
Telefone:
Url: <https://mercadaodafe.com/produtos/abano-palha-fina-mini/?pf=gs&variant=453593574&srsltid=AfmBOor229iqpoZV9vrNeg7TL2cHJnnmplaVgzfOKOZ7oBld1FC75Gkhw80>

Preço Site de Domínio Amplo 2**R\$ 4,00***Inc. III Art. 5º da IN 65 de 07 de Julho de 2021 (Lei nº 14.133)*

Site: casadocigano.com.br
Produto: Abano De Palha 02 - Pequeno
Descrição: Anexo 136
Data/Hora Inclusão: 03/02/2025 18:40:18
CNPJ:
Telefone:
Url: https://www.casadocigano.com.br/abano-de-palha-pequeno?utm_source=Site&utm_medium=GoogleShopping&utm_campaign=IntegracaoGoogle

Preço Site de Domínio Amplo 3**R\$ 4,00***Inc. III Art. 5º da IN 65 de 07 de Julho de 2021 (Lei nº 14.133)*

Site: Ikore Ty Ife - Artigos de Fé
Produto: Abano de Palha médio
Descrição: Anexo 137
Data/Hora Inclusão: 03/02/2025 18:40:24
CNPJ:
Telefone:
Url: <https://www.ikoreartigosdefe.com.br/abano-de-palha-medio?srsltid=AfmBOorHSGNXsMsKHqC51KvpZmprBb5GRLfpSVMWnelHgN8DWFsVQtekD11>

Preço Site de Domínio Amplo 4**R\$ 4,20***Inc. III Art. 5º da IN 65 de 07 de Julho de 2021 (Lei nº 14.133)*

Site: oalquimistanatural.com.br
Produto: Abano Médio
Descrição: Anexo 138
Data/Hora Inclusão: 03/02/2025 18:40:29
CNPJ:
Telefone:
Url: https://oalquimistanatural.com.br/produto/abano-medio/?srsltid=AfmBOooTPbNeCsF7_gC1QZyyWPf1AQVQMFYwTUyCotDdwLCPLo8PG4Mpz7U



Preço Site de Domínio Amplo 5

R\$ 3,00

Inc. III Art. 5º da IN 65 de 07 de Julho de 2021 (Lei nº 14.133)

Site: oalquimistanatural.com.br

Produto: Abano Pequeno

Descrição: Anexo 139

Data/Hora Inclusão: 03/02/2025 18:40:35

CNPJ:

Telefone:

Url: https://oalquimistanatural.com.br/produto/abano-pequeno/?srsltid=AfmBOormv5dS3ytPgnI1CvRdEzxAKLYqKG-w-XN1djuNH zlhG1ibCHinJkM

Preço Site de Domínio Amplo 6

R\$ 5,61

Inc. III Art. 5º da IN 65 de 07 de Julho de 2021 (Lei nº 14.133)

Preço desconsiderado do cálculo. Justificativa: VALOR ACIMA DO MERCADO

Conforme Instrução Normativa Nº 65 de 07 de Julho de 2021 (Lei nº 14.133), no Artigo 3º, "A pesquisa de preços será materializada em documento que conterá: VI-Justificativas para a desconsideração de valores inconsistentes, inexequíveis ou excessivamente elevados."

Site: Cedem loja

Produto: Abano de Palha Quadrado Pequeno

Descrição: Anexo 140

Data/Hora Inclusão: 03/02/2025 18:40:50

CNPJ:

Telefone:

Url: https://www.cedemloja.com.br/abano-palha-pequeno?parceiro=1

Item 35: ARUPEMBA DE PALHA PARA DECORAÇÃO COM DIAMETRO (20X20

Preço Estimado: R\$ 28,34 (un)

Percentual: -

Preço Estimado Calculado: R\$ 28,34

Média dos Preços Obtidos: R\$ 28,34

Quantidade	Descrição	Observação
400 Unidades	ARUPEMBA DE PALHA PARA DECORAÇÃO COM DIAMETRO (20X20	

Preço (Outros Entes Públicos) 1: Preço do Fornecedor Vencedor

R\$ 72,60

Inc. II Art. 5º da IN 65 de 07 de Julho de 2021 (Lei nº 14.133)

Preço desconsiderado do cálculo. Justificativa: VALOR ACIMA DO MERCADO

Conforme Instrução Normativa Nº 65 de 07 de Julho de 2021 (Lei nº 14.133), no Artigo 3º, "A pesquisa de preços será materializada em documento que conterá: VI-Justificativas para a desconsideração de valores inconsistentes, inexequíveis ou excessivamente elevados."

CNPJ: 08.234.155/0001-02

Data: 13/08/2024 09:01

Órgão: MUNICIPIO DE TOUROS

Modalidade: Pregão - Eletrônico

Objeto: Registro de preços para eventual e futura contratação de empresa especializada no fornecimento de tecidos, equipamentos e materiais de aviamentos e decoração destinados a atender as necessidades de todas as secretarias do município de Touros/RN.

SRP: SIM

Identificação: 08234155000102-1-000105/2024

Lote/Item: 1/16

Descrição: ARUPEMBA TAM P - 25 CM - ARUPEMBA TAM P - 25 CM

Ata: N/A

Homologação: 11/09/2024 00:00

Fonte: https://www.gov.br/pncp/pt-br

Quantidade: 50

Unidade: UNIDADE

UF: RN



CNPJ	Razão Social do Fornecedor	Valor da Proposta Final
00.800.611/0001-14 *VENCEDOR*	ESCOLA & ESCRITORIO LIVRARIA E PAPELARIA LTDA	R\$ 72,60
Marca:	Fabricante não informado	
Modelo:	Descrição não informada	
Descrição:	Descrição não informada	
Estado:	Cidade:	Endereço:
RN	Natal	RUA GENERAL OLIVEIRA GALVAO, 1045
Telefone:	Email:	
(84) 3206-0234	escolaescritorio@escolaescritorio.com.br	

Preço (Outros Entes Públicos) 2: Preço do Fornecedor Vencedor**R\$ 34,67***Inc. II Art. 5º da IN 65 de 07 de Julho de 2021 (Lei nº 14.133)*

Órgão: MUNICIPIO DE SANTA ROSA DO PIAUI	Data: 02/07/2024 08:30
Objeto: Fornecimento de Material de Expediente.	Modalidade: PREGÃO ELETRÔNICO
Descrição: Arupemba de palha (grande) - Arupemba de palha (grande)	SRP: NÃO
	Identificação: 004-2024-SANTA ROSA DO PIAUÍ-PI-MUNICIPIO DE SANTA ROSA DO PIAUI-PREGÃO ELETRÔNICO
	Lote/Item: 1/11
	Ata: Link Ata
	Homologação: 02/07/2024 10:42
	Fonte: https://bllcompras.com/Process/ProcessSearchPublic?param1=1
	Quantidade: 50
	Unidade: Unid.
	UF: PI

CNPJ	Razão Social do Fornecedor	Valor da Proposta Final
40.499.150/0001-06 *VENCEDOR*	D.SOARES E SILVA	R\$ 34,67
Marca:	MERCADO CENTRAL	
Fabricante:	Fabricante não informado	
Modelo:	Artesanal	
Descrição:	Descrição não informada	
Endereço:	,	

Preço (Outros Entes Públicos) 3: Preço do Fornecedor Vencedor**R\$ 22,00***Inc. II Art. 5º da IN 65 de 07 de Julho de 2021 (Lei nº 14.133)*

Órgão: Município de Mossoró SECRETARIA MUNICIPAL DE CULTURA	Data: 22/03/2024 00:00
Objeto: formação de uma Ata de Registro de Preços com o intuito de adquirir materiais para Ornamentação, em consonância com as condições, quantidades e exigências estabelecidas	Modalidade: Pregão Eletrônico
Descrição: PENEIRA DE PALHA (ARUPEMBA) TAMANHO PEQUENO - PENEIRA DE PALHA (ARUPEMBA) TAMANHO PEQUENO	SRP: SIM
	Identificação: MV8xMjU5
	Lote/Item: /19
	Ata: Link Ata
	Homologação: 24/04/2024 00:00
	Fonte: transparencia.e-publica.net/epublica-portal/#/mossoro/portal?entidade=1876
	Quantidade: 200
	Unidade: UND
	UF: RN



CNPJ	Razão Social do Fornecedor	Valor da Proposta Final
07.518.668/0001-74 *VENCEDOR*	NOSSA LOJA DE AVIAMENTOS LTDA.	R\$ 22,00
Marca: SAMIA CARNEIRO SOARES EPP Fabricante: Fabricante não informado Modelo: Descrição: Descrição não informada Endereço: ,		

Item 36: ARUPEMBA DE PALHA PARA DECORAÇÃO COM DIAMETRO (30X30)

Preço Estimado: R\$ 34,85 (un) Percentual: - Preço Estimado Calculado: R\$ 34,85 Média dos Preços Obtidos: R\$ 34,85

Quantidade	Descrição	Observação
400 Unidades	ARUPEMBA DE PALHA PARA DECORAÇÃO COM DIAMETRO (30X30)	

Preço (Outros Entes Públicos) 1: Preço do Fornecedor Vencedor R\$ 35,40

Inc. II Art. 5º da IN 65 de 07 de Julho de 2021 (Lei nº 14.133)

CNPJ: 08.884.066/0001-01	Data: 04/07/2024 07:27
Órgão: Prefeitura Municipal de Várzea	Modalidade: Dispensa
Objeto: Aquisição de artigos de decoração para ornamentação das festividades juninas 2024 do município de Várzea - PB	SRP: NÃO
Descrição: Arupemba Pequena, peneira de palha natural pequena 20cm. - Arupemba Pequena, peneira de palha natural pequena 20cm.	Identificação: 315163
	Lote/Item: 1/11
	Ata: Link Ata
	Fonte: www.portaldecompraspublicas.com.br
	Quantidade: 50
	Unidade: UN
	UF: PB

CNPJ	Razão Social do Fornecedor	Valor da Proposta Final
18.737.739/0001-46 *VENCEDOR*	18.737.739 CARLOS ANTONIO MORENO	R\$ 35,40
Marca: ARTESANAL Fabricante: Fabricante não informado Modelo: ARTESANAL Descrição: Descrição não informada Endereço: ,		

55.390.616/0001-08	55.390.616 LUIZ CARLOS SOUZA BRITO FILHO	R\$ 35,47
Marca: Marca não informada Fabricante: Fabricante não informado Descrição: Descrição não informada		
Endereço: PROFESSOR BEZERRA LOPES, 74	Telefone: (71) 8204-4114	Email: luizcsfbrito@outlook.com

23.904.788/0001-66	LMX DO BRASIL COMERCIO DE UTILIDADES LTDA	R\$ 35,47
Marca: Marca não informada Fabricante: Fabricante não informado Descrição: Descrição não informada		
Estado: SC	Cidade: Gaspar	Endereço: R NORMA MONICA SABEL, 760
Nome de Contato: LUCIANO	Telefone: (94) 8159-5000	Email: luciano@lmxdobrasil.com.br



Preço (Outros Entes Públicos) 2: Preço do Fornecedor Vencedor

R\$ 34,67

Inc. II Art. 5º da IN 65 de 07 de Julho de 2021 (Lei nº 14.133)

Órgão: MUNICIPIO DE SANTA ROSA DO PIAUI
Objeto: Fornecimento de Material de Expediente.
Descrição: Arupemba de palha (grande) - Arupemba de palha (grande)

Data: 02/07/2024 08:30
Modalidade: PREGÃO ELETRÔNICO
SRP: NÃO
Identificação: 004-2024-SANTA ROSA DO PIAUÍ-PI-MUNICIPIO DE SANTA ROSA DO PIAUI-PREGÃO ELETRÔNICO
Lote/Item: 1/11
Ata: [Link Ata](#)
Homologação: 02/07/2024 10:42
Fonte: <https://bllcompras.com/Process/ProcessSearchPublic?param1=1>
Quantidade: 50
Unidade: Unid.
UF: PI

CNPJ	Razão Social do Fornecedor	Valor da Proposta Final
40.499.150/0001-06 *VENCEDOR*	D.SOARES E SILVA	R\$ 34,67
Marca: MERCADO CENTRAL Fabricante: Fabricante não informado Modelo: Artesanal Descrição: Descrição não informada Endereço: ,		

Preço (Outros Entes Públicos) 3: Preço do Fornecedor Vencedor

R\$ 44,80

Inc. II Art. 5º da IN 65 de 07 de Julho de 2021 (Lei nº 14.133)

Órgão: MUNICIPIO DE SERRA NEGRA DO NORTE
Objeto: Aquisição gradativa de material de expediente.
Descrição: ARUPEMBA EM PALHA TAMANHO MÍNIMO DE 40CM - ARUPEMBA EM PALHA TAMANHO MÍNIMO DE 40CM

Data: 12/06/2024 11:19
Modalidade: Pregão - Eletrônico
SRP: SIM
Identificação: 08096372000175-1-000079/2024
Lote/Item: 1/11
Ata: N/A
Homologação: 28/05/2024 00:00
Fonte: <https://www.gov.br/pncp/pt-br>
Quantidade: 50
Unidade: UN
UF: RN

CNPJ	Razão Social do Fornecedor	Valor da Proposta Final			
19.210.207/0001-19 *VENCEDOR*	L MARIA DE ARAUJO PAPELARIA E LIVRARIA	R\$ 44,80			
Marca: Marca não informada Fabricante: Fabricante não informado Descrição: Descrição não informada					
Estado: RN	Cidade: Caicó	Endereço: AV SERIDO, 787	Nome de Contato: KARINE	Telefone: (84) 3421-2681/ (84) 9202-6060	Email: papelariasantadulce@outlook.com

Preço (Outros Entes Públicos) 4: Preço do Fornecedor Vencedor

R\$ 29,80

Inc. II Art. 5º da IN 65 de 07 de Julho de 2021 (Lei nº 14.133)



Órgão: MUNICIPIO DE MARCELINO VIEIRA
Objeto: Aquisição de materiais para ornamentação do período Junino, conforme especificações, para a cidade de Marcelino Vieira-RN
Descrição: PENEIRA DE PALHA (ARUPEMBA) TAMANHO MÉDIO - PENEIRA DE PALHA (ARUPEMBA) TAMANHO MÉDIO

Data: 05/06/2024 17:07
Modalidade: Dispensa
SRP: NÃO
Identificação: 08357618000115-1-000033/2024
Lote/Item: 1/32
Ata: N/A
Homologação: 03/05/2024 00:00
Fonte: <https://www.gov.br/pncp/pt-br>
Quantidade: 15
Unidade: UNIDADE
UF: RN

CNPJ	Razão Social do Fornecedor	Valor da Proposta Final
36.724.731/0001-27 *VENCEDOR*	FRANCISCO IVANALDO PONTES JUNIOR 06470612440 Marca: Marca não informada Fabricante: Fabricante não informado Descrição: Descrição não informada Endereço: ,	R\$ 29,80

Preço (Outros Entes Públicos) 5: Preço do Fornecedor Vencedor

R\$ 39,50

Inc. II Art. 5º da IN 65 de 07 de Julho de 2021 (Lei nº 14.133)

Órgão: MUNICIPIO DE MARCELINO VIEIRA
Objeto: Aquisição de materiais para ornamentação do período Junino, conforme especificações, para a cidade de Marcelino Vieira-RN
Descrição: PENEIRA DE PALHA (ARUPEMBA) TAMANHO GRANDE - PENEIRA DE PALHA (ARUPEMBA) TAMANHO GRANDE

Data: 05/06/2024 17:07
Modalidade: Dispensa
SRP: NÃO
Identificação: 08357618000115-1-000033/2024
Lote/Item: 1/31
Ata: N/A
Homologação: 03/05/2024 00:00
Fonte: <https://www.gov.br/pncp/pt-br>
Quantidade: 15
Unidade: UNIDADE
UF: RN

CNPJ	Razão Social do Fornecedor	Valor da Proposta Final
36.724.731/0001-27 *VENCEDOR*	FRANCISCO IVANALDO PONTES JUNIOR 06470612440 Marca: Marca não informada Fabricante: Fabricante não informado Descrição: Descrição não informada Endereço: ,	R\$ 39,50

Preço (Outros Entes Públicos) 6: Preço do Fornecedor Vencedor

R\$ 22,00

Inc. II Art. 5º da IN 65 de 07 de Julho de 2021 (Lei nº 14.133)



Órgão: Município de Mossoró
SECRETARIA MUNICIPAL DE CULTURA

Objeto: formação de uma Ata de Registro de Preços com o intuito de adquirir materiais para Ornamentação, em consonância com as condições, quantidades e exigências estabelecidas

Descrição: PENEIRA DE PALHA (ARUPEMBA) TAMANHO PEQUENO - PENEIRA DE PALHA (ARUPEMBA) TAMANHO PEQUENO

Data: 22/03/2024 00:00

Modalidade: Pregão Eletrônico

SRP: SIM

Identificação: MV8xMjU5

Lote/Item: /19

Ata: [Link Ata](#)

Homologação: 24/04/2024 00:00

Fonte: transparencia.e-publica.net/epublica-portal/#/mossoro/portal?entidade=1876

Quantidade: 200

Unidade: UND

UF: RN

CNPJ	Razão Social do Fornecedor	Valor da Proposta Final
07.518.668/0001-74 *VENCEDOR*	NOSSA LOJA DE AVIAMENTOS LTDA. Marca: SAMIA CARNEIRO SOARES EPP Fabricante: Fabricante não informado Modelo: Descrição: Descrição não informada Endereço: ,	R\$ 22,00

Preço (Outros Entes Públicos) 7: Preço do Fornecedor Vencedor

R\$ 37,75

Inc. II Art. 5º da IN 65 de 07 de Julho de 2021 (Lei nº 14.133)

Órgão: Município de Mossoró
SECRETARIA MUNICIPAL DE CULTURA

Objeto: formação de uma Ata de Registro de Preços com o intuito de adquirir materiais para Ornamentação, em consonância com as condições, quantidades e exigências estabelecidas

Descrição: PENEIRA DE PALHA (ARUPEMBA) TAMANHO MÉDIO - PENEIRA DE PALHA (ARUPEMBA) TAMANHO MÉDIO

Data: 22/03/2024 00:00

Modalidade: Pregão Eletrônico

SRP: SIM

Identificação: MV8xMjU5

Lote/Item: /20

Ata: [Link Ata](#)

Homologação: 24/04/2024 00:00

Fonte: transparencia.e-publica.net/epublica-portal/#/mossoro/portal?entidade=1876

Quantidade: 200

Unidade: UND

UF: RN

CNPJ	Razão Social do Fornecedor	Valor da Proposta Final
07.518.668/0001-74 *VENCEDOR*	NOSSA LOJA DE AVIAMENTOS LTDA. Marca: SAMIA CARNEIRO SOARES EPP Fabricante: Fabricante não informado Modelo: Descrição: Descrição não informada Endereço: ,	R\$ 37,75



Item 37: ARUPEMBA DE PALHA PARA DECORAÇÃO COM DIAMETRO (40X40)

Preço Estimado: R\$ 65,16 (un)

Percentual: -

Preço Estimado Calculado: R\$ 65,16

Média dos Preços Obtidos: R\$ 65,16

Quantidade	Descrição	Observação
400 Unidades	ARUPEMBA DE PALHA PARA DECORAÇÃO COM DIAMETRO (40X40)	

Preço (Outros Entes Públicos) 1: Preço do Fornecedor Vencedor**R\$ 58,00**

Inc. II Art. 5º da IN 65 de 07 de Julho de 2021 (Lei nº 14.133)

Órgão: MUNICIPIO DE VARZEA	Data: 04/07/2024 00:00
Objeto: [Portal de Compras Públicas] - Aquisição de artigos de decoração para ornamentação das festividades juninas 2024 do município de Várzea - PB	Modalidade: Dispensa
	SRP: NÃO
Descrição: Arupemba Grande, peneira de palha natural 55 cm - Arupemba Grande, peneira de palha natural 55 cm	Identificação: 08884066000101-1-000047/2024
	Lote/Item: 1/10
	Ata: N/A
	Homologação: 09/07/2024 00:00
	Fonte: https://www.gov.br/pncp/pt-br
	Quantidade: 50
	Unidade: Unidade
	UF: PB

CNPJ	Razão Social do Fornecedor	Valor da Proposta Final
18.737.739/0001-46 *VENCEDOR*	18.737.739 CARLOS ANTONIO MORENO	R\$ 58,00
Marca:		
Fabricante: Fabricante não informado		
Modelo:		
Descrição: Descrição não informada		
Endereço:		
,		

Preço (Outros Entes Públicos) 2: Preço do Fornecedor Vencedor**R\$ 84,40**

Inc. II Art. 5º da IN 65 de 07 de Julho de 2021 (Lei nº 14.133)

Órgão: MUNICIPIO DE SERRA NEGRA DO NORTE	Data: 12/06/2024 11:19
Objeto: Aquisição gradativa de material de expediente.	Modalidade: Pregão - Eletrônico
	SRP: SIM
Descrição: ARUPEMBA EM PALHA TAMANHO MÍNIMO DE 50CM - ARUPEMBA EM PALHA TAMANHO MÍNIMO DE 50CM	Identificação: 08096372000175-1-000079/2024
	Lote/Item: 1/12
	Ata: N/A
	Homologação: 28/05/2024 00:00
	Fonte: https://www.gov.br/pncp/pt-br
	Quantidade: 50
	Unidade: UN
	UF: RN

CNPJ	Razão Social do Fornecedor	Valor da Proposta Final
24.208.480/0001-49 *VENCEDOR*	ELIAS AVELINO DOS SANTOS	R\$ 84,40
Marca: Marca não informada		
Fabricante: Fabricante não informado		
Descrição: Descrição não informada		
Estado: RN	Cidade: Natal	Endereço: AVENIDA REMADOR CLODOALDO BAKKER, 1314
	Nome de Contato: LEONARDO	Telefone: (84) 9960-9701
		Email: licitacoes@livrariaconfianca.com.br



Preço (Outros Entes Públicos) 3: Preço do Fornecedor Vencedor

R\$ 65,87

Inc. II Art. 5º da IN 65 de 07 de Julho de 2021 (Lei nº 14.133)

CNPJ: 08.182.313/0001-10	Data: 25/03/2024 11:51
Órgão: MUNICIPIO DE LAGOA NOVA	Modalidade: Pregão - Eletrônico
Objeto: REGISTRO DE PREÇOS PARA FUTURA E EVENTUAL AQUISIÇÃO DE TECIDOS E AVIAMENTOS PARA ATENDER AS NECESSIDADES DAS DIVERSAS SECRETARIAS DA PREFEITURA MUNICIPAL DE LAGOA NOVA/RN.	SRP: SIM
Descrição: PENEIRA DE PALHA (ARUPEMBA), EM TELA, FORMATO REDONDO, TAMANHO GRANDE - PENEIRA DE PALHA (ARUPEMBA), EM TELA, FORMATO REDONDO, TAMANHO GRANDE	Identificação: 08182313000110-1-000148/2023
	Lote/Item: 1/187
	Ata: N/A
	Homologação: 05/06/2023 00:00
	Fonte: https://www.gov.br/pncp/pt-br
	Quantidade: 50
	Unidade: UNIDADES
	UF: RN

CNPJ	Razão Social do Fornecedor	Valor da Proposta Final
09.583.389/0001-10 *VENCEDOR*	L D COMERCIAL DE AVIAMENTOS LTDA	R\$ 65,87
Marca: Marca não informada		
Fabricante: Fabricante não informado		
Descrição: Descrição não informada		
Endereço:		
,		

Preço (Outros Entes Públicos) 4: Preço do Fornecedor Vencedor

R\$ 51,78

Inc. II Art. 5º da IN 65 de 07 de Julho de 2021 (Lei nº 14.133)

Órgão: Município de Mossoró SECRETARIA MUNICIPAL DE CULTURA	Data: 22/03/2024 00:00
Objeto: formação de uma Ata de Registro de Preços com o intuito de adquirir materiais para Ornamentação, em consonância com as condições, quantidades e exigências estabelecidas	Modalidade: Pregão Eletrônico
Descrição: PENEIRA DE PALHA (ARUPEMBA) – TAMANHO GRANDE - PENEIRA DE PALHA (ARUPEMBA) – TAMANHO GRANDE	SRP: SIM
	Identificação: MV8xMjU5
	Lote/Item: /21
	Ata: Link Ata
	Homologação: 24/04/2024 00:00
	Fonte: transparencia.e-publica.net/epublica-portal/#/mossoro/portal?entidade=1876
	Quantidade: 200
	Unidade: UND
	UF: RN

CNPJ	Razão Social do Fornecedor	Valor da Proposta Final
07.518.668/0001-74 *VENCEDOR*	NOSSA LOJA DE AVIAMENTOS LTDA.	R\$ 51,78
Marca: SAMIA CARNEIRO SOARES EPP		
Fabricante: Fabricante não informado		
Modelo:		
Descrição: Descrição não informada		
Endereço:		
,		



Preço Site de Domínio Amplo 1

R\$ 52,90

Inc. III Art. 5º da IN 65 de 07 de Julho de 2021 (Lei nº 14.133)

Site: Thomazini Decor
Produto: 1pp 1leque - Palha Arupemba Decoração
Descrição: Anexo 141
Data/Hora Inclusão: 03/02/2025 19:06:04
CNPJ:
Telefone:
Url: https://www.thomazinidecor.com.br/MLB-1984388809-1pp-1leque-palha-arupemba-decoraco-_JM?srsId=AfmBOopbcDLySdiNY0Bx7kULGllQvIH4lA5YM6YNohlrsy6X93WSuSdZfY0

Preço Site de Domínio Amplo 2

R\$ 78,00

Inc. III Art. 5º da IN 65 de 07 de Julho de 2021 (Lei nº 14.133)

Site: Mercado Livre
Produto: 3 Peneiras De Palha - 1pp 1p 1m - Arupemba Decoração Parnauba Design
Descrição: Anexo 142
Data/Hora Inclusão: 03/02/2025 19:06:08
CNPJ: 03.007.331/0001-41
Telefone:
Url: https://produto.mercadolivre.com.br/MLB-1958075612-3-peneiras-de-palha-1pp-1p-1m-arupemba-decoraco-_JM?matt_tool=18956390&utm_source=google_shopping&utm_medium=organic

Item 38: BANDEIRAS PARA O SÃO JOÃO DE PLASTICO NO BARBANTE- TODAS AS CORES; (VERMELHO, AMARELO, VERDE, LARANJA, ROSA). PACOTE CONTENDO 10 METROS

Preço Estimado: R\$ 6,94 (un)

Percentual: -

Preço Estimado Calculado: R\$ 6,94

Média dos Preços Obtidos: R\$ 6,94

Quantidade	Descrição	Observação
1.000 Pacotes	BANDEIRAS PARA O SÃO JOÃO DE PLASTICO NO BARBANTE- TODAS AS CORES; (VERMELHO, AMARELO, VERDE, LARANJA, ROSA). PACOTE CONTENDO 10 METROS	

Preço (Compras Governamentais) 1: Preço do Fornecedor Vencedor

R\$ 4,88

Inc. I Art. 5º da IN 65 de 07 de Julho de 2021 (Lei nº 14.133)

CNPJ: 10.091.510/0001-75
Órgão: PREFEITURA MUNICIPAL DE BEZERROS
Objeto: Contratação de empresa especializada em confecção, montagem, desmontagem, instalação, manutenção e transporte de decoração para as festividades do ciclo junino do município de Bezerros - PE no ano de 2024.
Descrição: **Decoração - Eventos / Solenidades - BANDEIRINHAS DE SÃO JOÃO -** Confecção, montagem, cessão, manutenção e desmontagem de elemento bandeiras de TNT gramatura 0,80 mm, cores a serem disponibilizadas em projeto e instalados em faixas distintas por cores, medindo 40cm x 45cm e distância de 35cm entre elas, bandeirinhas instaladas em corda náutica 4mm. Instalação em áreas diversas do evento. Prever carrinho elevador Munck.
CatSer: 17019 - Decoração - Eventos / Solenidades

Data: 24/05/2024 08:00
Modalidade: Pregão Eletrônico
SRP: NÃO
Identificação: NºPregão:900062024 / UASG:982337
Lote/Item: /8
Ata: N/A
Homologação: 11/06/2024 17:09
Fonte: www.gov.br/compras/pt-br
Quantidade: 15.000
Unidade: UNIDADE
UF: PE



CNPJ	Razão Social do Fornecedor	Valor da Proposta Final
04.960.429/0001-81 *VENCEDOR*	RESULTADOS SOLUCOES E EVENTOS LIMITADA	R\$ 4,88
Marca: Fabricante: Fabricante não informado Modelo: Descrição: Descrição não informada		
Estado: PE	Cidade: Recife	Endereço: AVENIDA REPUBLICA DO LIBANO, 251
Nome de Contato: Renato Jorge Pontes de Santana	Telefone: (81) 3039-8994/ (81) 9416- 3434	Email: renatojps@hotmail.com
27.015.710/0001-41	EDUARDO CONSTRUCAO DE EDIFICIOS EIRELI	R\$ 6,00
Marca: Fabricante: Fabricante não informado Modelo: Descrição: Descrição não informada		
Estado: PE	Cidade: Ribeirão	Endereço: EST MARGENS DA BR 101 SUL KN 155, 612
Telefone: (81) 1111-1111	Email: inaldo.contabil@outlook.com	
25.356.337/0001-67	MGM COMERCIO E ILUMINACAO EIRELI	R\$ 6,20
Marca: Fabricante: Fabricante não informado Modelo: Descrição: Descrição não informada		
Estado: PE	Cidade: Moreno	Endereço: R DA OLARIA, 113
Nome de Contato: GABRIEL FREITAS	Telefone: (81) 98601-7618	Email: mgmiluminacao@gmail.com
14.256.609/0001-30	W L PRODUCOES E SERVICOS EIRELI	R\$ 6,74
Marca: Fabricante: Fabricante não informado Modelo: Descrição: Descrição não informada		
Estado: PE	Cidade: Goiana	Endereço: AV DO POVO, 5
Telefone: (81) 9227-5006	Email: leolpaproducao@gmail.com	
43.704.327/0001-57	ACTION PROMOCOES LTDA	R\$ 6,75
Marca: Fabricante: Fabricante não informado Modelo: Descrição: Descrição não informada		
Endereço: ,		
22.594.152/0001-00	X7E EMPREENDIMENTO LTDA	R\$ 7,00
Marca: Fabricante: Fabricante não informado Modelo: Descrição: Descrição não informada		
Endereço: XAVIER ANGELO, 26		Telefone: (88) 9922-8156
		Email: x7empreendimento@gmail.com
04.433.214/0001-02	EVENTUAL LIVE MARKETING LTDA	R\$ 7,35
Marca: Fabricante: Fabricante não informado Modelo: Descrição: Descrição não informada		
Estado: MT	Cidade: Cuiabá	Endereço: RUA PRESIDENTE PRUDENTE DE MORAES (LOT MORADA DO SOL), 32
Nome de Contato: PRISCILA	Telefone: (65) 3322- 1664	Email: eventual@eventualpromocoes.com.br



CNPJ	Razão Social do Fornecedor	Valor da Proposta Final			
40.557.130/0001-44	STUDIO NIGHT PALCO E SONORIZACAO EIRELI	R\$ 7,40			
Marca: Fabricante: Fabricante não informado Modelo: Descrição: Descrição não informada					
Estado:	Cidade:	Endereço:	Nome de Contato:	Telefone:	Email:
PE	Igarassu	R IZABEL RAPOSO MACHADO, 14	GERENALDO FAUSTINO GOMES FILHO	(81) 35451-5018	studionightestrutura@gmail.com
20.737.267/0001-73	MACEDO DE OLIVEIRA EVENTOS, SERVICOS E LOCACAO DE VEICULOS EIRELI	R\$ 7,40			
Marca: Fabricante: Fabricante não informado Modelo: Descrição: Descrição não informada					
Estado:	Cidade:	Endereço:	Telefone:	Email:	
PE	São Lourenço da Mata	AV DOUTOR BELMINIO CORREIA, 1500	(81) 3050-1223	adilsonmcostas@hotmail.com	
07.142.652/0001-00	SK PUBLICIDADE, EVENTOS, IMOBILIARIA E CONSTRUTORA LTDA	R\$ 7,50			
Marca: Fabricante: Fabricante não informado Modelo: Descrição: Descrição não informada					
Endereço:	Nome de Contato:	Telefone:	Email:		
R PROJETADA 03, 76	SK PUBLICIDADE, EVENTOS, IMOBILIARIA E CONSTRUTORA LTDA	(81) 8822-5570	sk.radiofm@hotmail.com		
36.207.681/0001-00	JANAINA B N DE OLIVEIRA LTDA	R\$ 7,50			
Marca: Fabricante: Fabricante não informado Modelo: Descrição: Descrição não informada					
Endereço:					
,					
24.654.099/0001-03	ANA MARIA BATISTA DOS SANTOS	R\$ 7,50			
Marca: Fabricante: Fabricante não informado Modelo: Descrição: Descrição não informada					
Endereço:	Telefone:	Email:			
R BOA VISTA, 340	(88) 3531-2872/ (88) 3531-2872	francinesercon@hotmail.com			
40.419.104/0001-50	HBS EMPREENDIMENTOS LTDA	R\$ 7,50			
Marca: Fabricante: Fabricante não informado Modelo: Descrição: Descrição não informada					
Endereço:					
,					
26.850.281/0001-65	MEGA LOCACOES E SERVICOS LTDA	R\$ 7,50			
Marca: Fabricante: Fabricante não informado Modelo: Descrição: Descrição não informada					
Endereço:					
,					



CNPJ	Razão Social do Fornecedor	Valor da Proposta Final			
29.556.151/0001-02	A7 SUPERIORI REALIZACOES LTDA	R\$ 7,50			
Marca: Fabricante: Fabricante não informado Modelo: Descrição: Descrição não informada					
Estado: PB	Cidade: João Pessoa	Endereço: RUA ARQUITETO HERMENEGILDO DI LASCIO, 294	Telefone: (83) 3506-4977	Email: contato@a7realizacoes.com	
00.351.766/0001-10	OXIL GASES EQUIPAMENTOS COMERCIO LTDA.	R\$ 7,50			
Marca: Fabricante: Fabricante não informado Modelo: Descrição: Descrição não informada					
Estado: PE	Cidade: Bezerros	Endereço: R DOM PEDRO II, 77	Telefone: (81) 3312-1377	Email: administracao@oxilgases.com.br	
18.963.159/0001-77	EQUIPE - 5 PLANEJAMENTO E GESTAO EIRELI	R\$ 7,50			
Marca: Fabricante: Fabricante não informado Modelo: Descrição: Descrição não informada					
Estado: PE	Cidade: Gravatá	Endereço: R NATURALISTA FARIAS NEVES, 153	Nome de Contato: Ricardo	Telefone: (81) 9974-7550	Email: equipe5gestao@gmail.com
31.500.304/0001-41	OPCAO PROMOCOES E EVENTOS LTDA	R\$ 7,50			
Marca: Fabricante: Fabricante não informado Modelo: Descrição: Descrição não informada					
Estado: PE	Cidade: Moreno	Endereço: AVENIDA DANTAS BARRETO, 2089	Telefone: (81) 3224-2424		

Preço (Outros Entes Públicos) 1: Preço do Fornecedor Vencedor

R\$ 13,90

Inc. II Art. 5º da IN 65 de 07 de Julho de 2021 (Lei nº 14.133)

Preço desconsiderado do cálculo. Justificativa: VALOR ACIMA DO PRATICADO NO MERCADO

Conforme Instrução Normativa Nº 65 de 07 de Julho de 2021 (Lei nº 14.133), no Artigo 3º, "A pesquisa de preços será materializada em documento que conterá: VI-Justificativas para a desconsideração de valores inconsistentes, inexequíveis ou excessivamente elevados."

Órgão: MUNICIPIO DE OEIRAS / 1955 - Secretaria Municipal de Assistência Social	Data: 22/11/2024 12:04
Objeto: CONTRATAÇÃO DE EMPRESA PARA AQUISIÇÃO DE MATERIAL DECORATIVO PARA ORNAMENTAÇÃO DE ESPAÇOS PÚBLICOS PARA AS FESTIVIDADES TRADICIONAIS JUNINAS NO MUNICÍPIO DE OEIRAS-PI.	Modalidade: Dispensa
Descrição: BANDEIRAS JUNINAS 18 X 25 MD COLORIDA PCT C/ 10 MTS - BANDEIRAS JUNINAS 18 X 25 MD COLORIDA PCT C/ 10 MTS	SRP: NÃO
	Identificação: 06553937000170-1-000031/2024
	Lote/Item: 1/16
	Ata: N/A
	Homologação: 17/06/2024 00:00
	Fonte: https://www.gov.br/pncp/pt-br
	Quantidade: 100
	Unidade: UNIDADE
	UF: PI

CNPJ	Razão Social do Fornecedor	Valor da Proposta Final
37.578.243/0001-11	COMERCIAL CAMPOS LTDA	R\$ 13,90
VENCEDOR		
Marca: Fabricante: Fabricante não informado Modelo: Descrição: Descrição não informada		
Endereço: ,		



Preço (Outros Entes Públicos) 2: Preço do Fornecedor Vencedor

R\$ 11,75

Inc. II Art. 5º da IN 65 de 07 de Julho de 2021 (Lei nº 14.133)

Preço desconsiderado do cálculo. Justificativa: VALOR ACIMA DO PRATICADO NO MERCADO

Conforme Instrução Normativa Nº 65 de 07 de Julho de 2021 (Lei nº 14.133), no Artigo 3º, "A pesquisa de preços será materializada em documento que conterá: VI-Justificativas para a desconsideração de valores inconsistentes, inexequíveis ou excessivamente elevados."

CNPJ: 08.162.687/0001-73	Data: 24/10/2024 09:01
Órgão: MUNICIPIO DE GOIANINHA	Modalidade: Pregão - Eletrônico
Objeto: Contratação de empresa especializada no fornecimento de descartáveis, para atender a Secretaria Municipal do Trabalho, Habitação e Assistência Social.	SRP: SIM
Descrição: Bandeirinhas Plástico Para Decoração de Festa Junina contendo 10 metros - Bandeirinhas Plástico Para Decoração de Festa Junina contendo 10 metros	Identificação: 08162687000173-1-000194/2024
	Lote/Item: 1/49
	Ata: N/A
	Homologação: 29/10/2024 00:00
	Fonte: https://www.gov.br/pncp/pt-br
	Quantidade: 50
	Unidade: PCT
	UF: RN

CNPJ	Razão Social do Fornecedor	Valor da Proposta Final
08.861.664/0001-57 *VENCEDOR*	NATILUSE DE LIMA GALVAO	R\$ 11,75
Marca:		
Fabricante: Fabricante não informado		
Modelo:		
Descrição: Descrição não informada		
Endereço:		
,		

Preço (Outros Entes Públicos) 3: Preço do Fornecedor Vencedor

R\$ 10,15

Inc. II Art. 5º da IN 65 de 07 de Julho de 2021 (Lei nº 14.133)

Órgão: MUNICIPIO DE SAO PAULO DO POTENGI	Data: 15/08/2024 09:00
Objeto: Registro de Preços para aquisição futura e parcelada de artigos de armarinhos e aviamentos para atender as necessidades das secretarias do município de São Paulo do Potengi - RN, conforme especificações contidas no Anexo I.	Modalidade: Pregão - Eletrônico
Descrição: BANDEIRA JUNINA PLÁSTICA - BANDEIRA JUNINA PLÁSTICA	SRP: SIM
	Identificação: 08079774000161-1-000123/2024
	Lote/Item: 1/19
	Ata: N/A
	Homologação: 20/08/2024 00:00
	Fonte: https://www.gov.br/pncp/pt-br
	Quantidade: 220
	Unidade: PC
	UF: RN

CNPJ	Razão Social do Fornecedor	Valor da Proposta Final
00.800.611/0001-14 *VENCEDOR*	ESCOLA & ESCRITORIO LIVRARIA E PAPELARIA LTDA	R\$ 10,15
Marca:		
Fabricante: Fabricante não informado		
Modelo:		
Descrição: Descrição não informada		
Estado: RN	Cidade: Natal	Endereço: RUA GENERAL OLIVEIRA GALVAO, 1045
	Telefone: (84) 3206-0234	Email: escolaescritorio@escolaescritorio.com.br



Preço (Outros Entes Públicos) 4: Preço do Fornecedor Vencedor**R\$ 3,60**

Inc. II Art. 5º da IN 65 de 07 de Julho de 2021 (Lei nº 14.133)

Preço desconsiderado do cálculo. Justificativa: VALOR ABAIXO DO PRATICADO NO MERCADO

Conforme Instrução Normativa Nº 65 de 07 de Julho de 2021 (Lei nº 14.133), no Artigo 3º, "A pesquisa de preços será materializada em documento que conterá: VI-Justificativas para a desconsideração de valores inconsistentes, inexequíveis ou excessivamente elevados."

Órgão: MUNICIPIO DE TAIACU	Data: 11/06/2024 17:23
Objeto: AQUISICAO DE DOCES PARA COMEMORACAO DA FESTA JUNINA DAS CRIANCAS DA REDE DE ENSINO PUBLICO CRAS E CCI.	Modalidade: Dispensa
Descrição: BANDEIRA FESTA JUNINA COLORIDA DE PAPEL SEDA TAMANHO 16X18CM. PACOTE COM 10MT - BANDEIRA FESTA JUNINA COLORIDA DE PAPEL SEDA TAMANHO 16X18CM. PACOTE COM 10MT	SRP: NÃO
	Identificação: 44544690000115-1-000055/2024
	Lote/Item: 1/14
	Ata: N/A
	Homologação: 20/06/2024 00:00
	Fonte: https://www.gov.br/pncp/pt-br
	Quantidade: 150
	Unidade: PACOTE
	UF: SP

CNPJ	Razão Social do Fornecedor	Valor da Proposta Final
61.919.916/0001-34 *VENCEDOR*	ALEX AUGUSTO DE SOUZA LTDA	R\$ 3,60
Marca: Marca não informada		
Fabricante: Fabricante não informado		
Descrição: Descrição não informada		
Endereço:		
,		

Preço (Outros Entes Públicos) 5: Preço do Fornecedor Vencedor**R\$ 11,87**

Inc. II Art. 5º da IN 65 de 07 de Julho de 2021 (Lei nº 14.133)

Preço desconsiderado do cálculo. Justificativa: VALOR ACIMA DO PRATICADO NO MERCADO

Conforme Instrução Normativa Nº 65 de 07 de Julho de 2021 (Lei nº 14.133), no Artigo 3º, "A pesquisa de preços será materializada em documento que conterá: VI-Justificativas para a desconsideração de valores inconsistentes, inexequíveis ou excessivamente elevados."

CNPJ: 11.040.854/0001-18	Data: 31/05/2024 00:00
Órgão: MUNICÍPIO DE ARARIPINA/PE	Modalidade: DISPENSA ELETRÔNICA
Objeto: CONTRATAÇÃO DE EMPRESA PARA AQUISIÇÃO DE ELEMENTOS DECORATIVOS INDUSTRIALIZADOS (BANDEIRAS E BALÕES) QUE FARÃO PARTE DA ORNAMENTAÇÃO NAS FESTIVIDADES JUNINAS DA SEDE DO MUNICÍPIO DE ARARIPINA, BEM COMO DOS SEUS DISTRITOS.	SRP: NÃO
Descrição: BANDEIRAS JUNINAS 25X35 GD PLASTICO COLORIDA – PCT C/10MTS. - BANDEIRAS JUNINAS 25X35 GD PLASTICO COLORIDA – PCT C/10MTS.	Identificação: 94477
	Lote/Item: /2
	Ata: Link Ata
	Fonte: licitanet.com.br
	Quantidade: 1.500
	Unidade: PCT
	UF: PE

CNPJ	Razão Social do Fornecedor	Valor da Proposta Final
51.418.453/0001-73 *VENCEDOR*	FRANCISCO JAEDSON MARINHO DE SOUZA LTDA	R\$ 11,87
Marca: BAZAR DE FOGOS UNIÃO		
Fabricante: Fabricante não informado		
Modelo: DIVERSOS		
Descrição: Descrição não informada		
Endereço:		
,		



CNPJ	Razão Social do Fornecedor		Valor da Proposta Final		
03.716.848/0001-00	V. VIEIRA AMARO COMERCIO, IMPORTACAO E EXPORTACAO		R\$ 12,09		
Marca: ZEIN/IMPORT Fabricante: Fabricante não informado Modelo: BD Descrição: Descrição não informada					
Estado:	Cidade:	Endereço:	Telefone:	Email:	
RO	Ariquemes	R SACRAMENTO, 5531	(69) 3221-0593/ (69) 9246-6019	empresaconexao03@gmail.com	
17.918.110/0001-30	J B CARDOSO SERVICO DE TRANSPORTE LTDA		R\$ 13,70		
Marca: R&R Fabricante: Fabricante não informado Modelo: R&R Descrição: Descrição não informada					
Estado:	Cidade:	Endereço:	Nome de Contato:	Telefone:	Email:
MS	Campo Grande	AV TRES BARRAS, 483	REINALDO	(67) 3029-7033	falarcomrz@gmail.com

Preço (Outros Entes Públicos) 6: Preço do Fornecedor Vencedor

R\$ 7,30

Inc. II Art. 5º da IN 65 de 07 de Julho de 2021 (Lei nº 14.133)

CNPJ: 08.182.313/0001-10	Data: 25/03/2024 11:51
Órgão: MUNICIPIO DE LAGOA NOVA	Modalidade: Pregão - Eletrônico
Objeto: REGISTRO DE PREÇOS PARA FUTURA E EVENTUAL AQUISIÇÃO DE TECIDOS E AVIAMENTOS PARA ATENDER AS NECESSIDADES DAS DIVERSAS SECRETARIAS DA PREFEITURA MUNICIPAL DE LAGOA NOVA/RN.	SRP: SIM
Descrição: BANDEIRA JUNINA PLÁSTICA - BANDEIRA JUNINA PLÁSTICA	Identificação: 08182313000110-1-000148/2023
	Lote/Item: 1/16
	Ata: N/A
	Homologação: 05/06/2023 00:00
	Fonte: https://www.gov.br/pncp/pt-br
	Quantidade: 100
	Unidade: Pacote
	UF: RN

CNPJ	Razão Social do Fornecedor	Valor da Proposta Final
09.583.389/0001-10	L D COMERCIAL DE AVIAMENTOS LTDA	R\$ 7,30
VENCEDOR		
Marca: Marca não informada Fabricante: Fabricante não informado Descrição: Descrição não informada		
Endereço:		
,		

Preço Site de Domínio Amplo 1

R\$ 3,52

Inc. III Art. 5º da IN 65 de 07 de Julho de 2021 (Lei nº 14.133)

Site: Lojas Pinguim
Produto: Bandeirola Tradicional São João 10 Metros
Descrição:
Data/Hora Inclusão: 03/02/2025 19:10:00
CNPJ: 26.226.420/0001-84
Telefone:
Url:



Preço Site de Domínio Amplo 2**R\$ 15,00***Inc. III Art. 5º da IN 65 de 07 de Julho de 2021 (Lei nº 14.133)***Preço desconsiderado do cálculo. Justificativa:** VALOR ACIMA DO PRATICADO NO MERCADO*Conforme Instrução Normativa Nº 65 de 07 de Julho de 2021 (Lei nº 14.133), no Artigo 3º, "A pesquisa de preços será materializada em documento que conterá: VI-Justificativas para a desconsideração de valores inconsistentes, inexequíveis ou excessivamente elevados."***Site:** Shopee**Produto:** Bandeirão Festa Junina 10m- Real**Descrição:** Anexo 143**Data/Hora Inclusão:** 03/02/2025 19:12:07**CNPJ:** 35.635.824/0001-12**Telefone:****Url:** https://shopee.com.br/product/400897293/21999317817?gads_t_sig=VTJGc2RHVmtYMTlxTFVSVVRdENkVHQ3ZkZSUTMrR3pBWMZzNzdrcnRBMVpoN2hOa0ZjR2N6V1ZyNjVNTlZlTSaRU5Yb3BSWXhyWTBZck1XSzNZOUZlK1YxOHZ5K1RUL2piTEFkNG5jTDDdGUkVjOEdiSzVOVklORlFLejVlL01MeVkdVNVYlkl0UElpcUpJVTNyZ0JnPT0**Preço Site de Domínio Amplo 3****R\$ 6,75***Inc. III Art. 5º da IN 65 de 07 de Julho de 2021 (Lei nº 14.133)***Site:** Silvia Armarinho**Produto:** Bandeirinha Junina Cores Sortidas com 10 Metros**Descrição:** Anexo 144**Data/Hora Inclusão:** 03/02/2025 19:12:17**CNPJ:** 45.242.195/0001-14**Telefone:****Url:** https://www.silviaarmarinho.com.br/bandeirinha-junina-cores-sortidas-com-10-metros.27987.html?srsId=AfmBOopAMzDh4AGPLLvx20eV6zX-0cHbtehFqRYHE_q5LCLvx6DWXo0xJR0**Preço Site de Domínio Amplo 4****R\$ 9,90***Inc. III Art. 5º da IN 65 de 07 de Julho de 2021 (Lei nº 14.133)***Site:** Magazine Luiza**Produto:** Bandeira Junina Julina 10 Metros Colorida Bandeirinha**Descrição:** Anexo 145**Data/Hora Inclusão:** 03/02/2025 19:12:21**CNPJ:** 47.960.950/0449-27**Telefone:****Url:** https://m.magazineluiza.com.br/10-metros-bandeirinha-de-festa-junina-de-papel-colorida-glm/p/fk3d1h87j9/af/bfju/?&seller_id=glm-utilidades**Preço Site de Domínio Amplo 5****R\$ 6,07***Inc. III Art. 5º da IN 65 de 07 de Julho de 2021 (Lei nº 14.133)***Site:** Central de Aviamentos São Paulo**Produto:** Bandeirola junina plast 17x17,5cm 10m - corda de pano**Descrição:** Anexo 146**Data/Hora Inclusão:** 03/02/2025 19:12:29**CNPJ:****Telefone:****Url:** <https://www.centraldeaviamentos.com.br/datas-comemorativas/festa-junina/bandeirola-junina-plast-17x17-5cm-10m-corda-de-pano?parceiro=3104&srsId=AfmBOopMguQX4ArlTXgdfw46wrc2hehVDe2Bsb1FLrtXUMoZfEFsKSgPIU4>

Item 39: CHAPEU PALHA DE CARNAUBA DUPLA, TAMANHO GRANDE, NA COR PALHA - CHAPEU, PALHA DE CARNAUBA DUPLA PALHA, DIAMETRO DA COPA 16CM, ALTURA DE 14CM, C/ABA DE 15CM, C/TIRA PLASTICA ABA, NA COR PALHA - TAMANHOS VARIADOS

Preço Estimado: R\$ 14,62 (un)

Percentual: -

Preço Estimado Calculado: R\$ 14,62

Média dos Preços Obtidos: R\$ 14,62

Quantidade	Descrição	Observação
500 Unidades	CHAPEU PALHA DE CARNAUBA DUPLA, TAMANHO GRANDE, NA COR PALHA - CHAPEU, PALHA DE CARNAUBA DUPLA PALHA, DIAMETRO DA COPA 16CM, ALTURA DE 14CM, C/ABA DE 15CM, C/TIRA PLASTICA ABA, NA COR PALHA - TAMANHOS VARIADOS	

Preço (Compras Governamentais) 1: Preço do Fornecedor Vencedor

R\$ 14,46

Inc. I Art. 5º da IN 65 de 07 de Julho de 2021 (Lei nº 14.133)

Órgão: GOVERNO DO ESTADO DE SÃO PAULO

ESP-SECRETARIA DE ADMINISTRACAO PENITENCIARIA

ESP-PENITENCIARIA I DE GALIA

Objeto: Aquisição de Equipamentos de Jardinagem para consumo da Penitenciária I de Gália.

Descrição: VESTUÁRIO PROTEÇÃO, MATERIAL PALHA, CARACTERÍSTICAS ADICIONAIS PALHA DUPLA, COM ACABAMENTO NAS BORDAS, ABA 15CM, TIPO CHAPÉU - VESTUÁRIO PROTEÇÃO, MATERIAL PALHA, CARACTERÍSTICAS ADICIONAIS PALHA DUPLA, COM ACABAMENTO NAS BORDAS, ABA 15CM, TIPO CHAPÉU

CatMat: 604819 - Vestuário Proteção - Tipo: Chapéu | Material: Palha | Características Adicionais: Palha Dupla, Com Acabamento Nas Bordas, Aba 15cm

Data: 06/12/2024 14:30

Modalidade: Dispensa Eletrônica

SRP: NÃO

Identificação: Dispensa de Licitação Nº 90015/2024 / UASG: 380282

Lote/Item: /3

Ata: N/A

Homologação: 10/12/2024 15:45

Fonte: www.gov.br/compras/pt-br

Quantidade: 300

Unidade: Unidade

UF: SP

CNPJ **Razão Social do Fornecedor** **Valor da Proposta Final**

14.365.828/0001-58 COMERCIAL DISCON LTDA **R\$ 14,46**
VENCEDOR

Marca: ZC

Fabricante: Fabricante não informado

Modelo: PALHA

Descrição: Vestuário Proteção - Vestuário Proteção Tipo: Chapéu, Material: Palha, Características Adicionais: Palha Dupla, Com Acabamento Nas Bordas, Aba 15cm

Estado: SP **Cidade:** Presidente Prudente **Endereço:** RUA CAROLINA LANER BONGIOVANI, 599 **Nome de Contato:** ANDRÉ **Telefone:** (18) 3907-2603 **Email:** comercial@discon.com.br

48.888.237/0001-87 COMERCIAL ECHNO LTDA **R\$ 14,70**

Marca:

Fabricante: Fabricante não informado

Modelo:

Descrição: Descrição não informada

Endereço:

,

53.763.552/0001-18 BARAOSSEG LTDA **R\$ 16,19**

Marca: CAMPANI

Fabricante: Fabricante não informado

Modelo: CA ISENTO

Descrição: Vestuário Proteção - Vestuário Proteção Tipo: Chapéu, Material: Palha, Características Adicionais: Palha Dupla, Com Acabamento Nas Bordas, Aba 15cm

Endereço: CONEGO POLON, 70 **Telefone:** (54) 8403-1178 **Email:** baraoseg@hotmail.com

17.020.294/0001-16 MARIA RENATA MASSARELLI TARGA SCARPARO **R\$ 17,88**

Marca:

Fabricante: Fabricante não informado

Modelo:

Descrição: Descrição não informada

Estado: SP **Cidade:** São Manuel **Endereço:** R PROF ATILIO INOCENTTI, 335 **Telefone:** (14) 3841-2332 **Email:** batistaescrit@yahoo.com.br



CNPJ	Razão Social do Fornecedor						Valor da Proposta Final
53.665.245/0001-02	53.665.245 CARINA MACHADO ALMASAN						R\$ 21,00
Marca: Chapéu de Palha Fabricante: Fabricante não informado Modelo: Chapeu de Palha Descrição: Descrição não informada Endereço: ,							
19.367.167/0001-13	COMERCIAL TARGET DE EPI E EPC LTDA						R\$ 39,50
Marca: Fabricante: Fabricante não informado Modelo: Descrição: Descrição não informada Estado: SP Cidade: São Paulo Endereço: AV MIGUEL ACHIOLE DA FONCECA, 480 Nome de Contato: DERICK Telefone: (11) 5461-1551 Email: derick@targethospitalar.com.br							
12.890.464/0001-08	VANESSA LOPES MACIEL						R\$ 39,55
Marca: Fabricante: Fabricante não informado Modelo: Descrição: Descrição não informada Endereço: ,							
50.849.171/0001-68	50.849.171 MARCOS HENRIQUE FERREIRA POUZO						R\$ 39,56
Marca: Fabricante: Fabricante não informado Modelo: Descrição: Descrição não informada Endereço: ALBERTO CIONI - ATE 732 - LADO PAR, 530 Telefone: (16) 9778-8128 Email: mpouzo@hotmail.com							
12.457.041/0001-90	ATACADAO DAS RACOES LTDA						R\$ 40,00
Marca: Fabricante: Fabricante não informado Modelo: Descrição: Descrição não informada Estado: MG Cidade: Muriaé Endereço: RUA GIL MOREIRA, 10 Nome de Contato: Tacisio Telefone: (32) 3729-1026 Email: atacadaodasraco.es.mg@gmail.com							
25.262.951/0001-60	THALES CASSIO CRUZ RODRIGUES 11030714673						R\$ 49,00
Marca: paiol Fabricante: Fabricante não informado Modelo: chapeu Descrição: Descrição não informada Endereço: ,							
36.019.314/0001-83	36.019.314 GABRIELA MONTENEGRO DE LIMA						R\$ 49,06
Marca: Fabricante: Fabricante não informado Modelo: Descrição: Descrição não informada Endereço: ,							
57.390.381/0001-80	57.390.381 JOAO CARLOS DOS SANTOS LIMA						R\$ 49,06
Marca: Vestuário Proteção - Fabricante: Fabricante não informado Modelo: Vestuário Proteção - Descrição: Vestuário Proteção - Vestuário Proteção Tipo: Chapéu, Material: Palha, Características Adicionais: Palha Dupla, Com Acabamento Nas Bordas, Aba 15cm Endereço: ,							



CNPJ	Razão Social do Fornecedor	Valor da Proposta Final
51.338.619/0001-41	MANPRIME SOLUCOES LTDA	R\$ 50,00
Marca: Fabricante: Fabricante não informado Modelo: Descrição: Descrição não informada		
Endereço: ABILIO MOREIRA DE MIRANDA, 45		Telefone: (22) 9281-4838
		Email: contato@manprime.com.br
25.235.133/0001-78	SMS COMERCIO E SERVICOS EIRELI	R\$ 60,00
Marca: Fabricante: Fabricante não informado Modelo: Descrição: Descrição não informada		
Estado: MG	Cidade: Contagem	Endereço: AV TROPICAL, 2565
Nome de Contato: Cassiana		Telefone: (31) 4112-2021
		Email: licitacasmag@gmail.com
76.048.503/0001-07	MC JONN IND E COM DE ROUPAS LTDA	R\$ 100,00
Marca: propria Fabricante: Fabricante não informado Modelo: conforme edital Descrição: Descrição não informada		
Endereço: ,		

Preço (Outros Entes Públicos) 1: Preço do Fornecedor Vencedor

R\$ 14,00

Inc. II Art. 5º da IN 65 de 07 de Julho de 2021 (Lei nº 14.133)

Órgão: MUNICIPIO DE CANTANHEDE / 703 - MUNICÍPIO DE CANTANHEDE/MA	Data: 23/01/2025 11:18
Objeto: [LICITANET] - Contratação de empresa para Aquisição de materiais e adereços destinados a ornamentação do local onde será realizado o festejo junino 2024 do Município de Cantanhede/MA	Modalidade: Dispensa
Descrição: Chapéu de palha masculino, tipo caipira desfiado. - Chapéu de palha masculino, tipo caipira desfiado.	SRP: NÃO
	Identificação: 06156160000100-1-000043/2024
	Lote/Item: 1/5201040
	Ata: N/A
	Homologação: 23/01/2025 00:00
	Fonte: https://www.gov.br/pncp/pt-br
	Quantidade: 130
	Unidade: Unidades
	UF: MA

CNPJ	Razão Social do Fornecedor	Valor da Proposta Final
43.604.782/0001-80	T AMORIM COMERCIO E SERVICOS LTDA	R\$ 14,00
VENCEDOR		
Marca: Fabricante: Fabricante não informado Modelo: Descrição: Descrição não informada		
Endereço: ,		

Preço (Outros Entes Públicos) 2: Preço do Fornecedor Vencedor

R\$ 17,00

Inc. II Art. 5º da IN 65 de 07 de Julho de 2021 (Lei nº 14.133)



Órgão: MUNICIPIO DE SAO PAULO DO POTENGI / 08079774000161 - Prefeitura
Objeto: Registro de Preços para aquisição futura e parcelada de artigos de armarinhos e aviamentos para atender as necessidades das secretarias do município de São Paulo do Potengi - RN, conforme especificações contidas no Anexo I.
Descrição: CHAPEU MINIATURA DE PALHA COM 5 UNIDADES - CHAPEU MINIATURA DE PALHA COM 5 UNIDADES

Data: 17/12/2024 09:00
Modalidade: Pregão - Eletrônico
SRP: SIM
Identificação: 08079774000161-1-000147/2024
Lote/Item: 1/55
Ata: N/A
Homologação: 20/12/2024 00:00
Fonte: <https://www.gov.br/pncp/pt-br>
Quantidade: 30
Unidade: PC
UF: RN

CNPJ	Razão Social do Fornecedor	Valor da Proposta Final
07.039.495/0001-01 *VENCEDOR*	JACOB & MENEZES LTDA	R\$ 17,00
Marca:		
Fabricante: Fabricante não informado		
Modelo:		
Descrição: Descrição não informada		
Estado: RN	Cidade: Natal	Endereço: R LEONEL LEITE, 1394

Preço (Outros Entes Públicos) 3: Preço do Fornecedor Vencedor

R\$ 16,60

Inc. II Art. 5º da IN 65 de 07 de Julho de 2021 (Lei nº 14.133)

Órgão: MUNICIPIO DE NOVA MUTUM / 1 - PREFEITURA MUNICIPAL DE NOVA MUTUM - MT
Objeto: REGISTRO DE PREÇO PARA AQUISIÇÃO DE AVIAMENTOS, MATERIAIS PARA ARTESANATO, TECIDOS EM GERAL E ARRANJOS DE FLORES ARTIFICIAIS PARA ATENDER ÀS NECESSIDADES DAS SECRETARIAS DA PREFEITURA MUNICIPAL DE NOVA MUTUM/MT
Descrição: CHAPEU DE PALHA DESFIADO - CHAPEU DE PALHA DESFIADO

Data: 12/12/2024 09:00
Modalidade: Pregão - Eletrônico
SRP: SIM
Identificação: 24772162000106-1-000281/2024
Lote/Item: 1/36
Ata: N/A
Homologação: 19/12/2024 00:00
Fonte: <https://www.gov.br/pncp/pt-br>
Quantidade: 130
Unidade: un - unidade
UF: MT

CNPJ	Razão Social do Fornecedor	Valor da Proposta Final
19.496.182/0001-61 *VENCEDOR*	ALTO GIRO ATACADO E DISTRIBUIDORA DE AVIAMENTOS - EIRELI	R\$ 16,60
Marca:		
Fabricante: Fabricante não informado		
Modelo:		
Descrição: Descrição não informada		
Estado: MT	Cidade: Cuiabá	Endereço: AVENIDA MARIO CORREA, 87
		Telefone: (65) 9937-1163 / (65) 3623-3540
		Email: luisferps@hotmail.com

Preço (Outros Entes Públicos) 4: Preço do Fornecedor Vencedor

R\$ 12,61

Inc. II Art. 5º da IN 65 de 07 de Julho de 2021 (Lei nº 14.133)



Órgão: MUNICIPIO DE TRES BARRAS / 04001 - ADM - Secretaria de Administracao
Objeto: REGISTRO DE PRECO PARA MATERIAIS DE CONSTRUCAO.
Descrição: CHAPEU DE PALHA - CHAPEU DE PALHA

Data: 02/12/2024 08:00
Modalidade: Pregão - Eletrônico
SRP: SIM
Identificação: 83102400000135-1-000358/2024
Lote/Item: 1/132
Ata: N/A
Homologação: 19/12/2024 00:00
Fonte: <https://www.gov.br/pncp/pt-br>
Quantidade: 200
Unidade: UNIDADE (UNIDADE)
UF: SC

CNPJ	Razão Social do Fornecedor	Valor da Proposta Final
07.214.825/0001-58 *VENCEDOR*	FABIO DOS SANTOS	R\$ 12,61
Marca:		
Fabricante: Fabricante não informado		
Modelo:		
Descrição: Descrição não informada		
Endereço:		
,		

Preço (Outros Entes Públicos) 5: Preço do Fornecedor Vencedor

R\$ 17,90

Inc. II Art. 5º da IN 65 de 07 de Julho de 2021 (Lei nº 14.133)

Órgão: MUNICIPIO DE MUNHOZ / 1006 - Munhoz	Data: 28/11/2024 08:30
Objeto: CONTRATAÇÃO DE EMPRESA PARA AQUISIÇÃO DE FORMA PARCELADA DE TECIDOS, ARTIGOS DE DECORAÇÃO EM GERAL, PARA FESTIVIDADES NO MUNICÍPIO NO MUNICÍPIO DE MUNHOZ-MG, CONFORME TERMO DE REFERENCIA, PARTE INTEGRANTE DESTA EDITAL.	Modalidade: Pregão - Eletrônico
	SRP: SIM
Descrição: CHAPEU DE PALHA UN - CHAPEU DE PALHA UN	Identificação: 18675934000199-1-000131/2024
	Lote/Item: 1/7
	Ata: N/A
	Homologação: 02/12/2024 00:00
	Fonte: https://www.gov.br/pncp/pt-br
	Quantidade: 100
	Unidade: Unidade
	UF: MG

CNPJ	Razão Social do Fornecedor	Valor da Proposta Final
36.416.300/0001-01 *VENCEDOR*	RAQUEL HELENA SANTANA 06969460681	R\$ 17,90
Marca:		
Fabricante: Fabricante não informado		
Modelo:		
Descrição: Descrição não informada		
Estado:	Cidade:	Endereço:
MG	Cambuí	AVENIDA DO CARMO, 681
		Telefone:
		(35) 9838-3031
		Email:
		wellington.wfcontabil@gmail.com

Preço (Outros Entes Públicos) 6: Preço do Fornecedor Vencedor

R\$ 12,60

Inc. II Art. 5º da IN 65 de 07 de Julho de 2021 (Lei nº 14.133)



CNPJ: 87.613.535/0001-16

Órgão: PREFEITURA MUNICIPAL DE CARAZINHO

Objeto: Edital de Pregão Eletrônico que tem por objetoo REGISTRO DE PREÇOS para aquisiçõesfuturas e parceladas de materiais de segurançado trabalho para diversas Secretarias doMunicípio

Descrição: CHAPÉU PALHA ABA LARGA - TAM ÚNICO - CHAPÉU PALHA ABA LARGA - TAM ÚNICO

Data: 19/11/2024 08:31

Modalidade: Pregão Eletrônico (14.133/21)

SRP: SIM

Identificação: 0057/2024

Lote/Item: 13/1

Ata: [Link Ata](#)

Homologação: 17/12/2024 08:41

Fonte: www.banrisul.com.br

Quantidade: 181

Unidade: UNIDADE

UF: RS

CNPJ	Razão Social do Fornecedor	Valor da Proposta Final			
20.604.417/0001-70 *VENCEDOR*	RP COMERCIAL LTDA Marca: Samia Fabricante: Fabricante não informado Modelo: Palha Descrição: Descrição não informada	R\$ 12,60			
Estado: SC	Cidade: Blumenau	Endereço: RUA ANTONIO SCHMITZ, 210	Nome de Contato: Tainara Soares	Telefone: (47) 3288-6842	Email: administrativo@rpcomercial.com.br
19.434.150/0001-31	CINCA COMERCIO VAREJISTA E ATACADISTA DE FERRAMENTAS LTDA Marca: KOPAL Fabricante: Fabricante não informado Modelo: 733 Descrição: Descrição não informada	R\$ 12,63			
Estado: RS	Cidade: Gramado	Endereço: AVENIDA PRIMEIRO DE MAIO, 2173	Nome de Contato: Camila Caroline Tissot	Telefone: (47) 3209-6913	Email: licittools@gmail.com
43.496.899/0001-98	ALS UNIFORMES PROFISSIONAIS LTDA Marca: KOPPAL Fabricante: Fabricante não informado Modelo: PALHA Descrição: Descrição não informada	R\$ 19,00			
Estado: SC	Cidade: Lages	Endereço: R HUMBERTO DE CAMPOS, 836	Nome de Contato: NILCEIA	Telefone: (49) 3240-0541	Email: licitacoes.faccina@hotmail.com
03.230.856/0001-41	M. F. MACHADO SOARES Marca: Z.T. Fabricante: Fabricante não informado Modelo: Z.T. Descrição: Descrição não informada	R\$ 44,00			
Estado: RS	Cidade: Porto Alegre	Endereço: RUA ANCHIETA, 61	Nome de Contato: Juliana	Telefone: (51) 3320-8808	Email: juliana@mfms.com.br
37.406.687/0001-70	INFRASEG SOLUCOES EM PREVENCAO LTDA Marca: Gigantinho Fabricante: Fabricante não informado Modelo: Gigantinho Descrição: Descrição não informada	R\$ 45,00			
Estado: SC	Cidade: Joinville	Endereço: R GUARUJA, 242	Nome de Contato: Paloma Dogo	Telefone: (47) 3307-2680	Email: comercial@infraseg.net

Preço (Outros Entes Públicos) 7: Preço do Fornecedor Vencedor

R\$ 13,90

Inc. II Art. 5º da IN 65 de 07 de Julho de 2021 (Lei nº 14.133)



Órgão: Prefeitura Municipal de São Pedro da União
Objeto: IMPLANTAÇÃO DE REGISTRO PREÇO PARA POSSÍVEL AQUISIÇÃO DE UNIFORMES, FANTASIAS, CAMISETAS, CALÇAS, AVENTAIS, JALECOS, ACESSÓRIOS DE VESTUÁRIOS E TECIDOS PARA ATENDER AS DEMANDAS DAS SECRETARIAS DA PREFEITURA MUNICIPAL DE SÃO PEDRO DA UNIÃO/MG.
Descrição: CHAPEU DE PALHA PARA QUADRILHA masculino. - CHAPEU DE PALHA PARA QUADRILHA masculino.

Data: 14/11/2024 09:00
Modalidade: Pregão
SRP: SIM
Identificação: 46412-Prefeitura Municipal de São Pedro da União-0001682024-0000172024
Lote/Item: 33/1
Ata: [Link Ata](#)
Homologação: 13/12/2024 16:16
Fonte: app2.licitardigital.com.br/pesquisa
Quantidade: 30
Unidade: UN
UF: MG

CNPJ	Razão Social do Fornecedor	Valor da Proposta Final			
24.687.735/0001-01 *VENCEDOR*	ZENITE COMERCIAL LTDA Marca: NATURE Fabricante: NATURE Modelo: CHAPÉU DE PALHA QUADRILHA MASCULINO/ INFANTIL Descrição: Descrição não informada	R\$ 13,90			
Estado: MG	Cidade: Ribeirão das Neves	Endereço: AVENIDA AMILCAR SAVASSI DE SOUZA, 68	Nome de Contato: CRISTINA	Telefone: (31) 3624-4926	Email: zenitecomercial@yahoo.com.br

Preço Site de Domínio Amplo 1

R\$ 12,51

Inc. III Art. 5º da IN 65 de 07 de Julho de 2021 (Lei nº 14.133)

Site: Atacado Contini
Produto: Chapéu De Palha Adulto Brasília
Descrição: Anexo 147
Data/Hora Inclusão: 03/02/2025 19:17:22
CNPJ: 02.848.577/0001-83
Telefone:
Url: https://www.atacadocontini.com.br/produto/chapeu-palha-brasilia-08-7897270158288?srsltid=AfmBOop4APT54HVAMaW4-IeRJvoWxfRXn5KmJtbssSqbtwB9q_6D2AAoVwE

Item 40: COLA BRANCA BASE PVA, EMBALAGEM CONTENDO 5KG

Preço Estimado: R\$ 51,50 (un)

Percentual: -

Preço Estimado Calculado: R\$ 51,50

Média dos Preços Obtidos: R\$ 51,50

Quantidade	Descrição	Observação
30 Quilogramas	COLA BRANCA BASE PVA, EMBALAGEM CONTENDO 5KG	

Preço (Compras Governamentais) 1: Preço do Fornecedor Vencedor

R\$ 54,77

Inc. I Art. 5º da IN 65 de 07 de Julho de 2021 (Lei nº 14.133)



CNPJ: 00.394.429/0190-49
Órgão: MINISTÉRIO DA DEFESA
Comando da Aeronáutica
GRUPAMENTO DE APOIO DO GALEÃO
Objeto: Aquisição de materiais de infraestrutura.
Descrição: COLA - COLA BRANCA BASE PVA 5KG
CatMat: 312736 - Cola - Composição: Pva, Acetato De Polivinila | Cor: Branca | Aplicação: Isolamento Térmico | Características Adicionais: Atóxica, Resistente Ao Fogo

Data: 22/05/2024 08:00
Modalidade: Pregão Eletrônico
SRP: SIM
Identificação: NºPregão:900102024 / UASG:120645
Lote/Item: /88
Ata: N/A
Homologação: 28/06/2024 08:09
Fonte: www.gov.br/compras/pt-br
Quantidade: 365
Unidade: UNIDADE 0,00
UF: RJ

CNPJ	Razão Social do Fornecedor	Valor da Proposta Final
------	----------------------------	-------------------------

46.143.523/0001-98	AJAX R2 COMERCIO DE MATERIAS E SERVICOS LTDA	R\$ 54,77		
VENCEDOR				
Marca: CASCOLA Fabricante: Fabricante não informado Modelo: CONFORME DESCRIÇÃO DETALHADA Descrição: Descrição não informada				
Estado: RJ	Cidade: Rio de Janeiro	Endereço: R FIRMINO GAMELEIRA, 00812	Telefone: (21) 7625-6629	Email: ajaxr2.vendas@gmail.com

19.534.623/0001-72	SEVEN SERVICOS CONSERVACAO E COMERCIO LTDA	R\$ 56,00
Marca: ecomelt Fabricante: Fabricante não informado Modelo: COLA Descrição: Descrição não informada		
Endereço: ,		

54.501.597/0001-87	ALD12 DISTRIBUIDORA DE MATERIAIS E EQUIPAMENTOS LTDA	R\$ 59,24
Marca: TEKBOND Fabricante: Fabricante não informado Modelo: UNIDADE 0,00 Descrição: Descrição não informada		
Endereço: ,		

17.812.036/0001-72	AEROVISION - EMPREENDIMENTOS COMERCIAIS LTDA	R\$ 61,85			
Marca: HENKEL Fabricante: Fabricante não informado Modelo: HENKEL Descrição: Descrição não informada					
Estado: RJ	Cidade: Rio de Janeiro	Endereço: R FELIPE CAMARAO, 00138	Nome de Contato: Sergio	Telefone: (21) 4108-0151	Email: aerovision2017@gmail.com

37.160.129/0001-77	37.160.129 DIMAS ALVES PEREIRA	R\$ 67,82
Marca: KALA Fabricante: Fabricante não informado Modelo: KALA Descrição: Descrição não informada		
Endereço: ,		

15.658.667/0001-53	REAL CENTER MATERIAIS DE CONSTRUCAO LTDA	R\$ 68,00			
Marca: CASCOLA Fabricante: Fabricante não informado Modelo: Ref. PVA 5KG Descrição: Descrição não informada					
Estado: RJ	Cidade: Rio de Janeiro	Endereço: AVENIDA MARECHAL FONTENELLE, 05443	Nome de Contato: Carlos Alberto Fernandes Correia	Telefone: (21) 2401-5624	Email: realcenter.net@uol.com.br



CNPJ	Razão Social do Fornecedor	Valor da Proposta Final												
31.206.714/0001-84	QLUZ MATERIAL ELETRICO, HIDRAULICO E BAZAR LTDA	R\$ 72,90												
Marca: KALA Fabricante: Fabricante não informado Modelo: 5KG Descrição: Descrição não informada Endereço: ,														
50.979.093/0001-16	JZ MERCANTIL LTDA	R\$ 86,40												
Marca: KALA Fabricante: Fabricante não informado Modelo: COLA 5KG Descrição: Descrição não informada Endereço: ,														
01.521.643/0001-43	DANJAC DISTRIBUIDORA LTDA	R\$ 95,00												
Marca: ECOMET Fabricante: Fabricante não informado Modelo: COLA BRANCA BASE PVA 5KG MARCA E FABRICANTE ECOMET Descrição: Descrição não informada <table border="0"> <tr> <td>Estado:</td> <td>Cidade:</td> <td>Endereço:</td> <td>Nome de Contato:</td> <td>Telefone:</td> <td>Email:</td> </tr> <tr> <td>RJ</td> <td>Rio de Janeiro</td> <td>RUA INOBI, 79</td> <td>Carlos Alberto Baptista</td> <td>(21) 3371-1343</td> <td>danjacltda@gmail.com</td> </tr> </table>			Estado:	Cidade:	Endereço:	Nome de Contato:	Telefone:	Email:	RJ	Rio de Janeiro	RUA INOBI, 79	Carlos Alberto Baptista	(21) 3371-1343	danjacltda@gmail.com
Estado:	Cidade:	Endereço:	Nome de Contato:	Telefone:	Email:									
RJ	Rio de Janeiro	RUA INOBI, 79	Carlos Alberto Baptista	(21) 3371-1343	danjacltda@gmail.com									
50.229.678/0001-19	50.229.678 SAMARA DA SILVA COUTINHO	R\$ 104,00												
Marca: Kala Fabricante: Fabricante não informado Modelo: Adesivo Cola Branca Pva Extra 5kg Descrição: Descrição não informada <table border="0"> <tr> <td>Endereço:</td> <td>Telefone:</td> <td>Email:</td> </tr> <tr> <td>NOSSA SENHORA DA GLORIA, 0</td> <td>(22) 9821-0204</td> <td>consultoriaprofit@hotmail.com</td> </tr> </table>			Endereço:	Telefone:	Email:	NOSSA SENHORA DA GLORIA, 0	(22) 9821-0204	consultoriaprofit@hotmail.com						
Endereço:	Telefone:	Email:												
NOSSA SENHORA DA GLORIA, 0	(22) 9821-0204	consultoriaprofit@hotmail.com												
11.446.493/0001-04	SOLUCOES EM REVESTIMENTOS LTDA	R\$ 105,00												
Marca: Fórmica Fabricante: Fabricante não informado Modelo: 4 Kg Descrição: Descrição não informada <table border="0"> <tr> <td>Estado:</td> <td>Cidade:</td> <td>Endereço:</td> <td>Nome de Contato:</td> <td>Telefone:</td> <td>Email:</td> </tr> <tr> <td>RJ</td> <td>Duque de Caxias</td> <td>AVENIDA MANOEL DUARTE, 1131</td> <td>Cleber Ferreira dos Santos</td> <td>(21) 2290-9696</td> <td>licitacao@ensp.fiocruz.br</td> </tr> </table>			Estado:	Cidade:	Endereço:	Nome de Contato:	Telefone:	Email:	RJ	Duque de Caxias	AVENIDA MANOEL DUARTE, 1131	Cleber Ferreira dos Santos	(21) 2290-9696	licitacao@ensp.fiocruz.br
Estado:	Cidade:	Endereço:	Nome de Contato:	Telefone:	Email:									
RJ	Duque de Caxias	AVENIDA MANOEL DUARTE, 1131	Cleber Ferreira dos Santos	(21) 2290-9696	licitacao@ensp.fiocruz.br									
11.822.403/0001-32	PRM COMERCIO DE INFORMATICA E SERVICOS LTDA	R\$ 110,00												
Marca: Amanco/Mexichem Fabricante: Fabricante não informado Modelo: pva Descrição: Descrição não informada <table border="0"> <tr> <td>Estado:</td> <td>Cidade:</td> <td>Endereço:</td> <td>Telefone:</td> <td>Email:</td> </tr> <tr> <td>RJ</td> <td>Rio de Janeiro</td> <td>RUA CISPLATINA, 207</td> <td>(21) 2481-4014</td> <td>assessoria@lfmartins.com.br</td> </tr> </table>			Estado:	Cidade:	Endereço:	Telefone:	Email:	RJ	Rio de Janeiro	RUA CISPLATINA, 207	(21) 2481-4014	assessoria@lfmartins.com.br		
Estado:	Cidade:	Endereço:	Telefone:	Email:										
RJ	Rio de Janeiro	RUA CISPLATINA, 207	(21) 2481-4014	assessoria@lfmartins.com.br										
28.617.955/0001-01	A . S NICOLAU MATERIAIS DE CONSTRUCAO E INSUMOS INDUSTRIAIS LTDA	R\$ 119,00												
Marca: TEK BOND Fabricante: Fabricante não informado Modelo: COLA BRANCA BASE PVA 5KG Descrição: Descrição não informada Endereço: ,														
46.273.984/0001-85	ELDORADO 2022 COMERCIO E SERVICOS LTDA	R\$ 129,90												
Marca: ALMAFLEX Fabricante: Fabricante não informado Modelo: COLA BRANCA 5KG Descrição: Descrição não informada <table border="0"> <tr> <td>Estado:</td> <td>Cidade:</td> <td>Endereço:</td> <td>Nome de Contato:</td> <td>Telefone:</td> <td>Email:</td> </tr> <tr> <td>RJ</td> <td>Rio de Janeiro</td> <td>EST DO MONTEIRO, 01380</td> <td>Juliana</td> <td>(21) 98350-2962</td> <td>eldoradolicitacoes@gmail.com</td> </tr> </table>			Estado:	Cidade:	Endereço:	Nome de Contato:	Telefone:	Email:	RJ	Rio de Janeiro	EST DO MONTEIRO, 01380	Juliana	(21) 98350-2962	eldoradolicitacoes@gmail.com
Estado:	Cidade:	Endereço:	Nome de Contato:	Telefone:	Email:									
RJ	Rio de Janeiro	EST DO MONTEIRO, 01380	Juliana	(21) 98350-2962	eldoradolicitacoes@gmail.com									



CNPJ	Razão Social do Fornecedor	Valor da Proposta Final			
10.931.514/0001-14	ERDAN 2009 COMERCIO E SERVICOS LTDA	R\$ 132,45			
Marca: M/F: HENKEL Fabricante: Fabricante não informado Modelo: 5KG Descrição: Descrição não informada					
Estado:	Cidade:	Endereço:	Nome de Contato:	Telefone:	Email:
RJ	Rio de Janeiro	RUA ERASTOTENES FRAZAO, 00073	Carlos	(21) 3253-0240	erdan2009comercio@hotmail.com
32.080.334/0001-09	TERRA GOMES COMERCIO E SOLUCOES CORPORATIVOS EIRELI	R\$ 142,83			
Marca: cascorez Fabricante: Fabricante não informado Modelo: cascorez Descrição: Descrição não informada					
Estado:	Cidade:	Endereço:	Telefone:		
RJ	Rio de Janeiro	AV JAMBEIRO, 00152	(21) 2238-7134		
41.407.930/0001-41	EXCLUSIVA SERVICOS E COMERCIO LTDA	R\$ 149,00			
Marca: TEKBOND Fabricante: Fabricante não informado Modelo: COLA BRANCA BASE PVA SKG Descrição: Descrição não informada					
Estado:	Cidade:	Endereço:	Telefone:		
RJ	Rio de Janeiro	R PEREIRA DE FIGUEIREDO, 00912	(21) 7145-0555		
22.955.070/0001-36	S D C MARTINS COMERCIO E SERVICOS EIRELI	R\$ 187,02			
Marca: Leo Fabricante: Fabricante não informado Modelo: Cola PVA; Descrição: Descrição não informada					
Estado:	Cidade:	Endereço:	Telefone:	Email:	
RJ	Itaguaí	R ITAGUAI, S/N	(21) 6434-4463/ (21) 3781-5766	sergiomartins12@hotmail.com	
53.714.949/0001-10	AZIMUT COMERCIO E SERVICOS LTDA	R\$ 205,00			
Marca: Henkel Fabricante: Fabricante não informado Modelo: Cola branca PVA 5Kg Descrição: Descrição não informada					
Endereço:					
,					
21.513.968/0001-91	F & W COMERCIO E INSTALACAO DE SISTEMAS EIRELI	R\$ 205,06			
Marca: CASCOLA Fabricante: Fabricante não informado Modelo: CASCOLA Descrição: Descrição não informada					
Estado:	Cidade:	Endereço:	Telefone:	Email:	
RJ	Rio de Janeiro	ESTRADA PROFESSOR DALTRO SANTOS, 00000	(21) 2696-5627	isabeldasilval2012@hotmail.com	
11.163.447/0001-06	TECA TECNOLOGIA E COMERCIO LTDA	R\$ 300,00			
Marca: KALA/KALA Fabricante: Fabricante não informado Modelo: BALDE 05 KG Descrição: Descrição não informada					
Estado:	Cidade:	Endereço:	Nome de Contato:	Telefone:	Email:
MG	Lavras	RUA CLAUDIO MANOEL DA COSTA, 33	Pedro	(35) 3821-8983	tecaminas@yahoo.com.br

Preço (Outros Entes Públicos) 1: Preço do Fornecedor Vencedor

R\$ 10,78

Inc. II Art. 5º da IN 65 de 07 de Julho de 2021 (Lei nº 14.133)



Órgão: MUNICÍPIO DE ITABAIANINHA/SE

Data: 20/12/2024 00:00

Objeto: Registro de Preços para aquisição com fornecimento parcelado de material de expediente para atender demandas dos Órgãos Públicos do Município de Itabaianinha/SE, nos termos e conforme condições, quantidades e exigências estabelecidas no Edital e seus anexos.

Modalidade: PREGÃO ELETRÔNICO

SRP: SIM

Identificação: 117013

Lote/Item: /50

Ata: [Link Ata](#)

Fonte: licitanet.com.br

Quantidade: 10

Unidade: KG

UF:

Descrição: COLA BRANCA À BASE DE PVA 1KG COLA BRANCA À BASE DE PVA (POLIACETATO DE VINILA), INDICADA PARA COLAGEM DE MADEIRA, COURO, GESSO, ENTRE OUTRAS SUPERFÍCIES, ALTA RESISTÊNCIA E PODER DE ADESÃO, EMBALAGEM CONTENDO 1 QUILOGRAMA. - COLA BRANCA À BASE DE PVA 1KG COLA BRANCA À BASE DE PVA (POLIACETATO DE VINILA), INDICADA PARA COLAGEM DE MADEIRA, COURO, GESSO, ENTRE OUTRAS SUPERFÍCIES, ALTA RESISTÊNCIA E PODER DE ADESÃO, EMBALAGEM CONTENDO 1 QUILOGRAMA.

CNPJ	Razão Social do Fornecedor	Valor da Proposta Final
41.163.430/0001-01 *VENCEDOR*	ALFA COMERCIO E SERVICO LTDA Marca: YINSPAPER Fabricante: Fabricante não informado Modelo: YINSPAPER Descrição: Descrição não informada Estado: SE Cidade: Itabaianinha Endereço: R ELIZIARIO CARLOS DOS SANTOS, 70 Telefone: (79) 9692-9717 Email: mateusfonseca35@gmail.com	R\$ 10,78
51.600.250/0001-01	ACS EMPREENDIMENTOS LTDA Marca: HERO Fabricante: Fabricante não informado Modelo: HERO Descrição: Descrição não informada Endereço: 215, 186 Telefone: (79) 9162-0226 Email: empreendimentosacs1@gmail.com	R\$ 10,80
05.875.595/0001-42	PAPELARIA LAPIS DE COR LTDA Marca: LEONORA Fabricante: Fabricante não informado Modelo: LEONORA Descrição: Descrição não informada Endereço: ,	R\$ 11,80
51.893.996/0001-42	51.893.996 DEYWISON CARLOS VIANA Marca: LEONORA Fabricante: Fabricante não informado Modelo: LEONORA Descrição: Descrição não informada Endereço: ,	R\$ 11,80
47.852.784/0001-40	TEIXEIRA DE ARRUDA LTDA Marca: piratininga Fabricante: Fabricante não informado Modelo: COLA BRANCA À BASE DE PVA 1KG COLA BRANCA À BASE DE PVA (POLIACETATO DE VINILA) Descrição: Descrição não informada Estado: AL Cidade: Palmeira dos Índios Endereço: RUA COSTA R, 132 Telefone: (82) 3021-4141 / (0000) 0000-0000 Email: gestaodeprocessos@dcampos.com.br	R\$ 11,80
29.469.357/0001-03	GEBERTON NASCIMENTO DOS SANTOS Marca: TEKBOND Fabricante: Fabricante não informado Modelo: TEKBOND Descrição: Descrição não informada Estado: SE Cidade: Cristinápolis Endereço: RUA RUA JOSE IZIDIO DE OLIVEIRA, 108 Telefone: (79) 9644-8770 Email: geberton@hotmail.com	R\$ 11,80



CNPJ	Razão Social do Fornecedor			Valor da Proposta Final
32.749.202/0001-27	JOSEFA ALVES DOS SANTOS ITABAIANINHA			R\$ 11,80
Marca: KOALA Fabricante: Fabricante não informado Modelo: KOALA Descrição: Descrição não informada				
Estado: SE	Cidade: Itabaianinha	Endereço: LARGO TOBIAS BARRETO, 130	Telefone: (79) 3544-1464	

40.061.199/0001-82	DIONAL DISTRIBUIDORA DE PRODUTOS LTDA			R\$ 11,80	
Marca: PIRATININGA Fabricante: Fabricante não informado Modelo: COLA BRANCA 1KG Descrição: Descrição não informada					
Estado: SP	Cidade: Guarulhos	Endereço: RUA SANTA VITORIA, 123	Nome de Contato: Raissa Rabelo Ferreira	Telefone: (87) 3762-0445	Email: meridionaldistribuidora@outlook.com

Preço (Outros Entes Públicos) 2: Preço do Fornecedor Vencedor

R\$ 22,50

Inc. II Art. 5º da IN 65 de 07 de Julho de 2021 (Lei nº 14.133)

CNPJ: 83.102.772/0001-61	Data: 07/11/2024 09:00
Órgão: Prefeitura Municipal de Ascurra - SC	Modalidade: PREGÃO ELETRÔNICO
Objeto: A presente Licitação tem por objeto a contratação de empresa visando a EVENTUAL AQUISIÇÃO DE MATERIAIS DE CONSTRUÇÃO, ELÉTRICOS, HIDROSSANITÁRIOS, FERRAMENTAS, PORTAS E MATERIAIS DIVERSOS PARA TODOS OS SETORES QUE COMPÕE ESTA ADMINISTRAÇÃO, conforme informações previstas no termo de referência (anexo I) deste edital.	SRP: NÃO
Descrição: COLA BRANCA MULTI USO EXTRA ADESIVO A BASE DE PVA - COLA BRANCA MULTI USO EXTRA ADESIVO A BASE DE PVA	Identificação: 31742_622024
	Lote/Item: 131/1
	Ata: Link Ata
	Fonte: https://comprasbr.com.br/
	Quantidade: 30
	Unidade: KG
	UF: SC

CNPJ	Razão Social do Fornecedor			Valor da Proposta Final	
41.256.511/0001-56	EVEREST MATERIAIS DE CONSTRUCAO LTDA			R\$ 22,50	
VENCEDOR					
Marca: BARONE Fabricante: Fabricante não informado Modelo: COLA BRANCA Descrição: Descrição não informada					
Estado: SC	Cidade: Campos Novos	Endereço: ROD BR 470 KM 315, SN	Nome de Contato: LUANA	Telefone: (54) 9623-3782	Email: britasul.fc@hotmail.com

12.447.052/0001-90	ARTEMAI ARTEFATOS DE MADEIRA E CIMENTO LTDA			R\$ 22,90
Marca: TEKBOND Fabricante: Fabricante não informado Modelo: TEKBOND Descrição: Descrição não informada				
Estado: SC	Cidade: Ibirama	Endereço: R VIDAL RAMOS JUNIOR, 350	Telefone: (47) 3357-0145/ (47) 3258-0234	Email: contabilidadevm@terra.com.br

35.944.400/0001-30	ROTTA DO REPARO MATERIAIS DE CONSTRUCAO LTDA			R\$ 27,00
Marca: UNIPEGA Fabricante: Fabricante não informado Modelo: BRANCA Descrição: Descrição não informada				
Estado: SC	Cidade: Blumenau	Endereço: R FRANCISCO VAHLDIECK, 1835	Telefone: (47) 8823-1870	Email: rafa.rotta@hotmail.com



Preço Site de Domínio Amplo 1**R\$ 62,90***Inc. III Art. 5º da IN 65 de 07 de Julho de 2021 (Lei nº 14.133)***Site:** Shopee**Produto:** Cola Branca Líquida Itacolas Extra Adesivo Pva galão 5 Kg**Descrição:** Anexo 148**Data/Hora Inclusão:** 03/02/2025 19:20:10**CNPJ:** 35.635.824/0001-12**Telefone:****Url:** https://shopee.com.br/product/1021674378/22197297181?gads_t_sig=VTJGc2RHVmtYMTlxTFVSVVRrdENkWHIFU0hvQIZFVENpb1FnT09uNDlDSTBRY2ZUTnZvWmxZQnpzVExlV1lzQ1piSStBY1lUR1FIMVlvTGVsTDlsU01UMGVjRUdXR0xGVitNNjBjKzFXZFQ4VkJyVGNDREtlaVk2TloxZnE1YkU2QVRSWtFcEIQmZwdVB4OHMwZlFBPT0**Preço Site de Domínio Amplo 2****R\$ 59,90***Inc. III Art. 5º da IN 65 de 07 de Julho de 2021 (Lei nº 14.133)***Site:** Shopee**Produto:** Cola Branca PVA 5kg .**Descrição:** Anexo 149**Data/Hora Inclusão:** 03/02/2025 19:20:18**CNPJ:** 35.635.824/0001-12**Telefone:****Url:** https://shopee.com.br/product/404720637/21697759315?gads_t_sig=VTJGc2RHVmtYMTlxTFVSVVRrdENkVHQ3ZkZSUTMrR3pBWmZnZdrnRBMjcvMGNXblpLdHBDRjd1SVRVYmRWenVsYzArczRBTWlj21MRfczRjlpQzlmR3NGcDBPL09jR1NnWUw1NXRNS29Ib2ZYadhSWmoxbDIQMzU1RWwhzaEo0em1DeVvHSlIyRmhuUGR1enZheU9nPT0**Preço Site de Domínio Amplo 3****R\$ 65,90***Inc. III Art. 5º da IN 65 de 07 de Julho de 2021 (Lei nº 14.133)***Site:** Mercado Livre**Produto:** Cola Branca Pva, Envelopes, Sacolas, Caixas, Madeiras 5kg ECOMELT**Descrição:** Anexo 150**Data/Hora Inclusão:** 03/02/2025 19:20:25**CNPJ:** 03.007.331/0001-41**Telefone:****Url:** https://produto.mercadolivre.com.br/MLB-1533302274-cola-branca-pva-envelopes-sacolas-caixas-madeiras-5kg-_JM?utm_source=google_shopping&utm_medium=organic**Preço Site de Domínio Amplo 4****R\$ 75,14***Inc. III Art. 5º da IN 65 de 07 de Julho de 2021 (Lei nº 14.133)***Site:** Mercado Livre**Produto:** Galão De Cola Branca Pva - Riclacol 1050 Gc - 5kg RICLA COLA 5KG**Descrição:** Anexo 151**Data/Hora Inclusão:** 03/02/2025 19:20:32**CNPJ:** 03.007.331/0001-41**Telefone:****Url:** https://produto.mercadolivre.com.br/MLB-2198395189-galo-de-cola-branca-pva-riclacol-1050-gc-5kg-_JM?utm_source=google_shopping&utm_medium=organic

Preço Site de Domínio Amplo 5

R\$ 54,98

Inc. III Art. 5º da IN 65 de 07 de Julho de 2021 (Lei nº 14.133)

Site: Mercado Livre
Produto: Artesanato Cola Para Madeira Branca Universal 5kg Ricla
Descrição: Anexo 152
Data/Hora Inclusão: 03/02/2025 19:20:54
CNPJ: 03.007.331/0001-41
Telefone:
Url: https://produto.mercadolivre.com.br/MLB-4685953594-artesanato-cola-para-madeira-branca-universal-5kg-_JM?matt_tool=18956390&utm_source=google_shopping&utm_medium=organic

Preço Site de Domínio Amplo 6

R\$ 56,61

Inc. III Art. 5º da IN 65 de 07 de Julho de 2021 (Lei nº 14.133)

Site: Shopee
Produto: Cola Branca Líquida KORINK Extra Adesivo PVA 5KG
Descrição: Anexo 153
Data/Hora Inclusão: 03/02/2025 19:21:04
CNPJ: 35.635.824/0001-12
Telefone:
Url: https://shopee.com.br/product/1063352633/22792942021?gads_t_sig=VTJGc2RHVmtYMTlxTFVSVVRrdENkWHIFU0hvQIZFVENpb1FnT09uNDIDSUJ5WXF0M1hibXZVc05TR2ZGbgpSVzNpN1N5cUpKSC85bEh5RnNSaExBOGc3RVhIOVhaeS90aXN6ZTRUVVzRUQ1MFhZcFZBVXV6WktSMkxsUFdsNnJObkR6WUk1bG9wZVZnUIFhY2Y4ek1nPT0

Item 41: ESPUMA - MATERIAL: ESPUMA, APLICAÇÃO: CONSTRUÇÃO CIVIL / PEDREIRO ACABAMENTO, COMPRIMENTO: 20 CM, ESPESSURA: 5 CM, LARGURA: 15 CM, DENSIDADE: D28,

Preço Estimado: R\$ 4,01 (un) Percentual: - Preço Estimado Calculado: R\$ 4,01 Média dos Preços Obtidos: R\$ 4,01

Table with 3 columns: Quantidade, Descrição, Observação. Row 1: 100 Metros, ESPUMA - MATERIAL: ESPUMA, APLICAÇÃO: CONSTRUÇÃO CIVIL / PEDREIRO ACABAMENTO, COMPRIMENTO: 20 CM, ESPESSURA: 5 CM, LARGURA: 15 CM, DENSIDADE: D28,

Preço (Compras Governamentais) 1: Preço do Fornecedor Vencedor

R\$ 1,20

Inc. I Art. 5º da IN 65 de 07 de Julho de 2021 (Lei nº 14.133)

CNPJ: 47.018.676/0001-76 Data: 25/11/2024 00:00
Órgão: REDE MUNICIPAL DR. MARIO GATTI DE URGENCIA, EMERGENCIA E HOSPITALAR Modalidade: Pregão Eletrônico
Objeto: Registro de Preços de materiais Hospitalares (algodão ortopédico, ataduras e outros). SRP: NÃO
Descrição: IMOBILIZADOR (TALA), MATERIAL ALUMÍNIO REVESTIDO C/ ESPUMA, TAMANHO CERCA DE 20 X 5 CM - IMOBILIZADOR (TALA), MATERIAL ALUMÍNIO REVESTIDO C/ ESPUMA, TAMANHO CERCA DE 20 X 5 CM Identificação: NºPregão:901772024 / UASG:930324
CatMat: 452221 - Imobilizador (Tala) - Material: Alumínio Revestido C/ Espuma | Tamanho: Cerca De 20 X 5 Cm Lote/Item: /29
Homologação: 17/12/2024 08:52 Ata: N/A
Fonte: www.gov.br/compras/pt-br
Quantidade: 2.000
Unidade: Unidade
UF: SP



CNPJ	Razão Social do Fornecedor					Valor da Proposta Final
31.997.707/0001-48 *VENCEDOR*	CUIDA PRODUTOS PARA A SAUDE EIRELI					R\$ 1,20
Marca: MSO Fabricante: Fabricante não informado Modelo: TALA METALICA DE DEDO Descrição: Descrição não informada						
Estado: SP	Cidade: Itatiba	Endereço: RUA CAETANO FUMACHI, 185	Telefone: (11) 4524-6878	Email: ajs@ajsilveira.com.br		
57.365.116/0001-41	ROSICLER CIRURGICA LTDA.					R\$ 1,25
Marca: M.SÓ (19mm x 250mm) Fabricante: Fabricante não informado Modelo: UNIDADE Descrição: Descrição não informada						
Estado: SP	Cidade: Rio Claro	Endereço: AVENIDA 12, 2606	Telefone: (19) 3534-5162	Email: faturamento@rosiclercirurgica.com.br		
00.059.062/0001-79	CRYSSIL FORNECEDORA DE MATERIAIS E SERVICOS ESPECIALIZADOSLTDA					R\$ 1,98
Marca: MSO Fabricante: Fabricante não informado Modelo: 58 Descrição: Descrição não informada						
Estado: RJ	Cidade: Rio de Janeiro	Endereço: RUA MARQUES DE JACAREPAGUA, 854	Nome de Contato: Maria	Telefone: (21) 3327-0074	Email: cryssil2014@gmail.com	
43.388.441/0001-15	RAVACHE COMERCIAL MEDICA E HOSPITALAR & CIA LTDA.					R\$ 4,99
Marca: POLAR FIX Fabricante: Fabricante não informado Modelo: TALA Descrição: Descrição não informada						
Estado: SP	Cidade: Apiá	Endereço: RUA DUQUE DE CAXIAS, 74	Telefone: (11) 9642-9460	Email: manoelnasc@gmail.com		
03.968.926/0001-63	MASIF ARTIGOS MEDICOS E HOSPITALARES LTDA					R\$ 5,00
Marca: MSO Fabricante: Fabricante não informado Modelo: NÃO SE APLICA Descrição: Descrição não informada						
Estado: PR	Cidade: Curitiba	Endereço: RUA WILSON LOIS KOEHLER JUNIOR, 406	Nome de Contato: HERMES	Telefone: (41) 2108-4545	Email: licitacao1@joaomed.com.br	
30.115.113/0001-01	CONATO COMERCIO E DISTRIBUIDORA DE PRODUTOS HOSPITALARES EIRELI					R\$ 9,99
Marca: Polarfix Fabricante: Fabricante não informado Modelo: Unidade Descrição: Descrição não informada						
Estado: SP	Cidade: Mauá	Endereço: AV PAPA JOAO XXIII, 4809	Nome de Contato: Gustavo	Telefone: (11) 4544-1454	Email: vendas@advance-woodmed.com.br	
30.322.475/0001-65	DOCTORMED COMERCIAL EIRELI					R\$ 50,00
Marca: POLAR Fabricante: Fabricante não informado Modelo: Malha Tubular Ortopédica Descrição: Descrição não informada						
Estado: SP	Cidade: Barueri	Endereço: RUA CAMPOS SALES, 226	Nome de Contato: Jailson	Telefone: (11) 4552-6272	Email: vendas1@doctormedical.com.br	



CNPJ	Razão Social do Fornecedor	Valor da Proposta Final
32.737.279/0001-87	NOEM MEDICAL IMPORTACAO E EXPORTACAO DE PRODUTOS MEDICOS-HOSPITALARES LTDA	R\$ 30.000.000,00
Marca: NM9846ZMK / NM48569VMK Fabricante: Fabricante não informado Modelo: NM-6958469 Descrição: Descrição não informada		
Estado: SP	Cidade: São Carlos	Endereço: AVENIDA PROFESSOR LUIZ AUGUSTO DE OLIVEIRA, 91
	Nome de Contato: Alreo Saldanha	Telefone: (16) 3419-5912
		Email: cotacao@noemmedical.com.br

Preço (Compras Governamentais) 2: Preço do Fornecedor Vencedor

R\$ 4,00

Inc. I Art. 5º da IN 65 de 07 de Julho de 2021 (Lei nº 14.133)

CNPJ: 18.291.351/0001-64	Data: 02/10/2024 08:00
Órgão: GOVERNO DO ESTADO DE MINAS GERAIS PREFEITURA MUNICIPAL DE DIVINÓPOLIS - PMD	Modalidade: Pregão Eletrônico
Objeto: Registro de preços para aquisições futuras e eventuais de diversos materiais e ferramentas de construção civil, necessários para manutenção e construção dos imóveis da Secretaria Municipal de Saúde e demais secretarias, conforme edital e seus anexos	SRP: SIM
Descrição: Espuma - Espuma Material: Espuma , Aplicação: Construção Civil / Pedreiro Acabamento , Comprimento: 20 CM, Largura: 15 CM, Espessura: 5 CM, Densidade: D28	Identificação: NºPregão:901382024 / UASG:984445
CatMat: 474359 - Espuma - Material: Espuma Aplicação: Construção Civil / Pedreiro Acabamento Comprimento: 20 CM Largura: 15 CM Espessura: 5 CM Densidade: D28	Lote/Item: /461
	Ata: N/A
	Homologação: 14/11/2024 12:46
	Fonte: www.gov.br/compras/pt-br
	Quantidade: 2.000
	Unidade: Unidade
	UF: MG

CNPJ	Razão Social do Fornecedor	Valor da Proposta Final
20.119.422/0001-98	MADSON AMARAL DE SOUZA LTDA	R\$ 4,00
VENCEDOR		
Marca: mat lider Fabricante: Fabricante não informado Modelo: Espuma Material: Espuma , Aplicação: Construção Ci Descrição: Descrição não informada		
Estado: MG	Cidade: Carmo do Cajuru	Endereço: RUA JEHOVAH GUIMARAES, 67
	Nome de Contato: Madson	Telefone: (37) 98825-0122
		Email: madsonlicitacoes@yahoo.com.br

52.124.305/0001-09 HE EMPREENDIMENTOS E CONSTRUCOES LTDA R\$ 4,40

Marca: OPER
Fabricante: Fabricante não informado
Modelo: Bloco de espuma
Descrição: Descrição não informada

Endereço:

,

54.598.187/0001-04 MAIA MATERIAIS DE CONSTRUCAO E MADEIRAS LTDA R\$ 4,67

Marca: ESPUMA
Fabricante: Fabricante não informado
Modelo: ESPUMA
Descrição: Descrição não informada

Endereço:

,

25.696.352/0001-54 CASA BELO MATERIAIS DE CONSTRUCAO LTDA R\$ 4,67

Marca: CONDOR
Fabricante: Fabricante não informado
Modelo: CONDOR
Descrição: Descrição não informada

Estado: MG **Cidade:** Formiga **Endereço:** RUA CORONEL JOSE GONCALVES D'AMARANTE, 86

Telefone: (37) 3322-3131 / (37) 3322-0694



CNPJ	Razão Social do Fornecedor	Valor da Proposta Final		
11.415.849/0001-42	PRE MOLDADOS BELA VISTA LTDA	R\$ 4,67		
Marca: CASTOR Fabricante: Fabricante não informado Modelo: BLOCO DE ESPUMA Descrição: Descrição não informada				
Estado: MG	Cidade: Itatiaiuçu	Endereço: EST IAT 140, SN	Telefone: (31) 9912-3858	Email: itacon01@yahoo.com.br

Preço (Compras Governamentais) 3: Preço do Fornecedor Vencedor**R\$ 2,90**

Inc. I Art. 5º da IN 65 de 07 de Julho de 2021 (Lei nº 14.133)

CNPJ: 10.626.896/0001-72	Data: 14/08/2024 08:00
Órgão: MINISTÉRIO DA EDUCAÇÃO Secretaria Executiva Subsecretaria de Planejamento e Orçamento Instituto Federal de Educação, Ciência e Tecnologia de Minas Gerais	Modalidade: Pregão Eletrônico SRP: SIM
Objeto: Implantação do SISTEMA DE REGISTRO DE PREÇOS para a eventual Aquisição de Materiais para Manutenção de Bens Móveis/Imóveis e Ferramentas, destinados ao Campus São João Evangelista do IFMG, conforme condições e quantidades estipulados no edital e seus anexos.	Identificação: NºPregão:900232024 / UASG:158122 Lote/Item: /50 Ata: N/A
Descrição: Espuma - Espuma Material: Espuma , Aplicação: Construção Civil / Pedreiro Acabamento , Comprimento: 20 CM, Largura: 15 CM, Espessura: 5 CM, Densidade: D28	Homologação: 05/09/2024 09:08 Fonte: www.gov.br/compras/pt-br
CatMat: 474359 - Espuma - Material: Espuma Aplicação: Construção Civil / Pedreiro Acabamento Comprimento: 20 CM Largura: 15 CM Espessura: 5 CM Densidade: D28	Quantidade: 40 Unidade: Unidade UF: MG

CNPJ	Razão Social do Fornecedor	Valor da Proposta Final		
71.157.929/0001-77 *VENCEDOR*	ENGENHARTE MATERIAIS DE CONSTRUCAO, ACABAMENTOS E PREMOLDADOS LTDA	R\$ 2,90		
Marca: sta espomja Fabricante: Fabricante não informado Modelo: padrao Descrição: Descrição não informada				
Estado: MG	Cidade: São João Evangelista	Endereço: AVENIDA PRIMEIRO DE JUNHO, 2467	Telefone: (33) 3412-1258	Email: engenharte11@outlook.com

17.511.754/0001-09	MARMORARIA EVANGELISTANA LTDA	R\$ 3,00		
Marca: LAMINAR Fabricante: Fabricante não informado Modelo: LAMINAR Descrição: Descrição não informada				
Estado: MG	Cidade: São João Evangelista	Endereço: ROD BR 120, 623	Telefone: (33) 3412-1611	Email: marmorariaevangelistana12@gmail.com

28.429.720/0001-96	GLOBAL DISTRIBUICAO E SERVICOS EIRELI	R\$ 3,45			
Marca: MULTIFLEX Fabricante: Fabricante não informado Modelo: MULTIFLEX Descrição: Descrição não informada					
Estado: MG	Cidade: Nova União	Endereço: AV JOSE AFONSO FERNANDES, 607	Nome de Contato: CARLA	Telefone: (31) 3035-8000	Email: comercial@globalds.com.br

26.469.541/0001-57	SUL.COM ATACADO E VAREJO LTDA	R\$ 4,74			
Marca: WORKER Fabricante: Fabricante não informado Modelo: WORKER Descrição: Descrição não informada					
Estado: RS	Cidade: Frederico Westphalen	Endereço: AV JOAO MUNIZ REIS, 644	Nome de Contato: ANDREIA	Telefone: (55) 3744-1259	Email: sul.comatacado@gmail.com



Preço Site de Domínio Amplo 1**R\$ 6,00**

Inc. III Art. 5º da IN 65 de 07 de Julho de 2021 (Lei nº 14.133)

Site: Shopee**Produto:** Espuma Cilíndrica 20mm - Aneleira (1 metro)**Descrição:** Anexo 154**Data/Hora Inclusão:** 03/02/2025 19:24:06**CNPJ:** 35.635.824/0001-12**Telefone:****Url:** https://shopee.com.br/product/992885195/23997603144?gads_t_sig=VTJGc2RHVmtYMTlxTFVSVVRrdENkVHQ3ZkZSUtMrR3pBWmZZNzdrnRBMctDVE9Sa3czZGx2VENfVm5Jc2c0VzRUSW5oQWFHaEJoaW1qS0V1YWtKU0hYYmFlSFdxdmNwTms2dVJnMWhMZyszeWlxY3VZNEk1bTYwaGhPaFhZRktYNEo1ZkFLT2daNVNwY3UwaURxZlJRPT0**Preço Site de Domínio Amplo 2****R\$ 5,95**

Inc. III Art. 5º da IN 65 de 07 de Julho de 2021 (Lei nº 14.133)

Site: É de Casa**Produto:** Bloco Espuma Compel 6X13X22 AM**Descrição:** Anexo 155**Data/Hora Inclusão:** 03/02/2025 19:24:11**CNPJ:****Telefone:****Url:** https://edecasasupercenter.com.br/produto/bloco-espuma-compel-6x13x22-am/?srsltid=AfmBOorVGDPtkVRJkK0ykW4ERbJUXemDo51ItrJGcmmB_xeWQj0g1HzR6QA

Item 42: ESTEIRA DE PALHA TABOA NATURAL; PRODUTO100% NATURAL, ARTESANAL FEITO EM PALHA DE TABOA, A ESTEIRA DE TABOA É NA COR NATURAL. MEDIDA: COMPRIMENTO 1,20 Á 1,50 CM LARGURA 1.00 Á 110 CM, PESO: 1 KILO.

Preço Estimado: R\$ 25,45 (un)**Percentual:** -**Preço Estimado Calculado:** R\$ 25,45**Média dos Preços Obtidos:** R\$ 25,45

Quantidade	Descrição	Observação
100 Unidades	ESTEIRA DE PALHA TABOA NATURAL; PRODUTO100% NATURAL, ARTESANAL FEITO EM PALHA DE TABOA, A ESTEIRA DE TABOA É NA COR NATURAL. MEDIDA: COMPRIMENTO 1,20 Á 1,50 CM LARGURA 1.00 Á 110 CM, PESO: 1 KILO.	

Preço (Outros Entes Públicos) 1: Preço do Fornecedor Vencedor**R\$ 45,50**

Inc. II Art. 5º da IN 65 de 07 de Julho de 2021 (Lei nº 14.133)

Preço desconsiderado do cálculo. Justificativa: VALOR ACIMA DO MERCADO

Conforme Instrução Normativa Nº 65 de 07 de Julho de 2021 (Lei nº 14.133), no Artigo 3º, "A pesquisa de preços será materializada em documento que conterá: VI-Justificativas para a desconsideração de valores inconsistentes, inexequíveis ou excessivamente elevados."

Órgão: MUNICIPIO DE MARCELINO VIEIRA**Data:** 05/06/2024 17:07**Objeto:** Aquisição de materiais para ornamentação do período Junino, conforme especificações, para a cidade de Marcelino Vieira-RN**Modalidade:** Dispensa**SRP:** NÃO**Descrição:** ESTEIRA DE PALHA - ESTEIRA DE PALHA**Identificação:** 08357618000115-1-000033/2024**Lote/Item:** 1/14**Ata:** N/A**Homologação:** 03/05/2024 00:00**Fonte:** <https://www.gov.br/pncp/pt-br>**Quantidade:** 10**Unidade:** UNIDADE**UF:** RN

Relatório gerado no dia 04/02/2025 17:24:02 (IP: 177.84.87.192)

Código Validação: uKKFtO4vxJ%2ftQm1WavOvmJB2gowqJsnTfm0w6f3tCJ4qHU8nPtm6WA%3d%3d

<http://app.bancodeprecos.com.br/CertificadoAutenticidade?token=uKKFtO4vxJ%252ftQm1WavOvmJB2gowqJsnTfm0w6f3tCJ4qHU8nPtm6WA%253d%253d>

248 / 355

CNPJ	Razão Social do Fornecedor	Valor da Proposta Final
36.724.731/0001-27 *VENCEDOR*	FRANCISCO IVANALDO PONTES JUNIOR 06470612440	R\$ 45,50
Marca: Marca não informada Fabricante: Fabricante não informado Descrição: Descrição não informada Endereço: ,		

Preço Site de Domínio Amplo 1

R\$ 28,00

Inc. III Art. 5º da IN 65 de 07 de Julho de 2021 (Lei nº 14.133)

Site: Shopee
Produto: ESTEIRA DE PALHA TABOA para artesanato ou fins religiosos
Descrição: Anexo 156
Data/Hora Inclusão: 03/02/2025 19:26:14
CNPJ: 35.635.824/0001-12
Telefone:
Url: https://shopee.com.br/product/801077844/23995860673?gads_t_sig=VTJGc2RHVmtYMTlxTFVSVVRrdENkVHQ3ZkZSUTMrR3pBWmZZNzdrnRBMFowYTk2Q0NNaFpYZEFodVhYcmU4cXdHM1JTdzB1MmRQN0VJbDIIMGZwaWc3UTRfDfDQUeEtZZXNYZ3kvQUprSEZWakx5RVVQUOh4dVg2aWZVbzFZWndwTFRleWVzWU92ZlJGWnVtcktZdTJRPT0

Preço Site de Domínio Amplo 2

R\$ 14,90

Inc. III Art. 5º da IN 65 de 07 de Julho de 2021 (Lei nº 14.133)

Site: Mercado Livre
Produto: Tapete, Esteira Forro De Palha Junco P/ Pergolado Revendedor
Descrição: Anexo 157
Data/Hora Inclusão: 03/02/2025 19:26:17
CNPJ: 03.007.331/0001-41
Telefone:
Url: https://produto.mercadolivre.com.br/MLB-3286153175-tapete-esteira-forro-de-palha-junco-p-pergolado-revendedor-_JM?matt_tool=18956390&utm_source=google_shopping&utm_medium=organic

Preço Site de Domínio Amplo 3

R\$ 24,00

Inc. III Art. 5º da IN 65 de 07 de Julho de 2021 (Lei nº 14.133)

Site: Shopee
Produto: Esteira Palha Taboa 1,65x0,5m Premium Pergolado Tapete Cabeceira Decoração
Descrição: Anexo 158
Data/Hora Inclusão: 03/02/2025 19:26:25
CNPJ: 35.635.824/0001-12
Telefone:
Url: https://shopee.com.br/product/439961769/19767830396?gads_t_sig=VTJGc2RHVmtYMTlxTFVSVVRrdENkVHQ3ZkZSUTMrR3pBWmZZNzdrnRBM0Z6aTlseWlwbnRwK2lNSS9IZW5iMXp6S0JhS21sZXRUWXY1TFVzM0U5YmZkZkROMzI3bWdNNW5rT3JyS2c4eFdWUEV6WVI4RWhNc0N1OWtqVE0xZTU2SENadXR5YmFPRjc4aUNyelB3eHNRPT0

Preço Site de Domínio Amplo 4

R\$ 29,90

Inc. III Art. 5º da IN 65 de 07 de Julho de 2021 (Lei nº 14.133)

Site: Amazon (<https://www.amazon.com.br/>)
Produto: Esteira De Praia Junco Tapete Natural Palha Camping Piscina Retangular Piquenique Dobrável
Descrição: Anexo 159
Data/Hora Inclusão: 03/02/2025 19:26:40
CNPJ: 15.436.940/0001-03
Telefone: 0800-038-0541
Url: https://www.amazon.com.br/Estaiera-Natural-Retangular-Piquenique-Dobr%C3%A1vel/dp/B0DSCHZB84?source=ps-sl-shoppin-gads-lpcontext&ref_=fplfs&pvc=1&smid=A1DFCNZHXN9IH



Preço Site de Domínio Amplo 5

R\$ 32,00

Inc. III Art. 5º da IN 65 de 07 de Julho de 2021 (Lei nº 14.133)

Site: Mercado Livre
Produto: Esteira De Palha Taboa Natural Unidade
Descrição: Anexo 160
Data/Hora Inclusão: 03/02/2025 19:26:45
CNPJ: 03.007.331/0001-41
Telefone:
Url: https://produto.mercadolivre.com.br/MLB-4183699948-esteira-de-palha-taboa-natural-unidade-_JM?matt_tool=18956390&utm_source=google_shopping&utm_medium=organic

Preço Site de Domínio Amplo 6

R\$ 21,66

Inc. III Art. 5º da IN 65 de 07 de Julho de 2021 (Lei nº 14.133)

Site: MixMagazine
Produto: Esteira de Praia em Palha C/ Alça 60 cm x 1,80 m Bel
Descrição: Anexo 161
Data/Hora Inclusão: 03/02/2025 19:26:50
CNPJ:
Telefone:
Url: https://www.mixmagazine.com.br/esteira-de-praia-em-palha-c-alca-60-cm-x-180-m-bel?utm_source=Site&utm_medium=GoogleMerchant&utm_campaign=GoogleMerchant&srsltid=AfmBOoruUgIiKTQ-5pnE2XnY6KEWRnZ4ExPUBbqjvw9F5FD36uAemfIJQ

Preço Site de Domínio Amplo 7

R\$ 27,67

Inc. III Art. 5º da IN 65 de 07 de Julho de 2021 (Lei nº 14.133)

Site: Casa de Praia
Produto: Esteira de Praia Tradicional
Descrição: Anexo 162
Data/Hora Inclusão: 03/02/2025 19:26:59
CNPJ:
Telefone:
Url: https://casadepraia.pt/produto/esteira-de-praia-tradicional/?attribute_pa_cor=verde

Item 43: EVA COM GLITER, MATERIAL TIPO EMBORRACHADO, TAMANHO MÍNIMO 60CM X 40 CM, ALTURA 2MM, CORES VARIADAS, APLICAÇÃO MULTI USO

Preço Estimado: R\$ 3,43 (un)

Percentual: -

Preço Estimado Calculado: R\$ 3,43

Média dos Preços Obtidos: R\$ 3,43

Quantidade	Descrição	Observação
1.000 Unidades	EVA COM GLITER, MATERIAL TIPO EMBORRACHADO, TAMANHO MÍNIMO 60CM X 40 CM, ALTURA 2MM, CORES VARIADAS, APLICAÇÃO MULTI USO	

Preço (Outros Entes Públicos) 1: Preço do Fornecedor Vencedor

R\$ 3,78

Inc. II Art. 5º da IN 65 de 07 de Julho de 2021 (Lei nº 14.133)



Órgão: Prefeitura Municipal de Recreio

Objeto: Constitui objeto da presente licitação o Registro de Preços para futura e eventual aquisição de materiais de papelaria, escritório, didáticos, expediente e correlatos, conforme especificações constantes no Termo de Referência, em atendimento as necessidades das secretarias e setores vinculados a Prefeitura Municipal de Recreio-MG.

Descrição: EVA DECORADO GLITER 60 X 40 ATÓXICO TOTALMENTE ANATOMICO LAVAVEL IDEAL P/ TRABALHOS MANUIAS, ESCOLARES E PERSONALIZAÇÃO DE ACESSÓRIOSEXCLUSIVO PARA MEI ME OU EPP - EVA DECORADO GLITER 60 X 40 ATÓXICO TOTALMENTE ANATOMICO LAVAVEL IDEAL P/ TRABALHOS MANUIAS, ESCOLARES E PERSONALIZAÇÃO DE ACESSÓRIOSEXCLUSIVO PARA MEI ME OU EPP

Data: 02/01/2025 09:00

Modalidade: Pregão

SRP: SIM

Identificação: 50045-Prefeitura Municipal de Recreio-892024-512024

Lote/Item: 92/1

Ata: [Link Ata](#)

Homologação: 09/01/2025 11:22

Fonte: app2.licitardigital.com.br/pesquisa

Quantidade: 1.500

Unidade: Unidade

UF: MG

CNPJ	Razão Social do Fornecedor	Valor da Proposta Final
40.619.473/0001-96 *VENCEDOR*	40.619.473 ANDRE LUIZ THOMAZ DE SOUZA Marca: DUBFLEX Fabricante: DUBFLEX Modelo: EVA GLITER Descrição: Descrição não informada Endereço: ,	R\$ 3,78

Preço (Outros Entes Públicos) 2: Preço do Fornecedor Vencedor

R\$ 3,89

Inc. II Art. 5º da IN 65 de 07 de Julho de 2021 (Lei nº 14.133)

Órgão: SECRETARIA MUNICIPAL DE EDUCACAO / 0003 - SECRETARIA MUNICIPAL DE EDUCAÇÃO

Objeto: MATERIAIS DIVERSOS DESTINADOS A FORMATURA DA REDE MUNICIPAL DE ENSINO

Descrição: EVA COM GLITER PRATA - EVA COM GLITER PRATA

Data: 30/12/2024 14:47

Modalidade: Dispensa

SRP: NÃO

Identificação: 29937718000190-1-000047/2024

Lote/Item: 1/20

Ata: N/A

Homologação: 16/10/2024 00:00

Fonte: https://www.gov.br/pncp/pt-br

Quantidade: 18

Unidade: UNIDADE

UF: SP

CNPJ	Razão Social do Fornecedor	Valor da Proposta Final
05.312.992/0001-06 *VENCEDOR*	ELISABETH DRUZIAN DE OLIVEIRA Marca: Fabricante: Fabricante não informado Modelo: Descrição: Descrição não informada Estado: SP Cidade: Tupã Endereço: AV TABAJARAS, 1.537 Telefone: (14) 3491-4420 Email: escritoriochavantes@terra.com.br	R\$ 3,89

Preço (Outros Entes Públicos) 3: Preço do Fornecedor Vencedor

R\$ 2,50

Inc. II Art. 5º da IN 65 de 07 de Julho de 2021 (Lei nº 14.133)



Órgão: MUNICIPIO DE RESERVA / 1 - PREFEITURA MUNICIPAL DE RESERVA-PR
Objeto: Registro de Preços para aquisição futura e eventual de material escolar, nos termos da solicitação da Secretaria Municipal de Educação.
Descrição: EVA C/ GLITER 1,5MM 40 X 60 CM TODAS AS CORES - EVA C/ GLITER 1,5MM 40 X 60 CM TODAS AS CORES

Data: 20/12/2024 07:00
Modalidade: Pregão - Eletrônico
SRP: SIM
Identificação: 76169879000161-1-000163/2024
Lote/Item: 1/22
Ata: N/A
Homologação: 23/01/2025 00:00
Fonte: <https://www.gov.br/pncp/pt-br>
Quantidade: 5.500
Unidade: UN
UF: PR

CNPJ	Razão Social do Fornecedor	Valor da Proposta Final
54.926.265/0001-44 *VENCEDOR*	COMERCIO E DISTRIBUIDORA MUNDO OFFICE LTDA Marca: Fabricante: Fabricante não informado Modelo: Descrição: Descrição não informada Endereço: ,	R\$ 2,50

Preço (Outros Entes Públicos) 4: Preço do Fornecedor Vencedor

R\$ 1,62

Inc. II Art. 5º da IN 65 de 07 de Julho de 2021 (Lei nº 14.133)

Órgão: MUNICIPIO DE ARCOS / 0000 - PREFEITURA MUNICIPAL
Objeto: Aquisicao de materiais de papelaria e expediente em geral para atender as demandas das diversas Secretarias que compoem a esfera municipal.
Descrição: EVA com gliter medindo 40cm x 60cm x 2mm cores diversas - EVA com gliter medindo 40cm x 60cm x 2mm cores diversas

Data: 02/12/2024 13:30
Modalidade: Pregão - Eletrônico
SRP: SIM
Identificação: 18306662000150-1-000240/2024
Lote/Item: 1/77
Ata: N/A
Homologação: 09/12/2024 00:00
Fonte: <https://www.gov.br/pncp/pt-br>
Quantidade: 2.500
Unidade: unidade
UF: MG

CNPJ	Razão Social do Fornecedor	Valor da Proposta Final
53.512.423/0001-57 *VENCEDOR*	BARRA ATACADISTA E VAREJISTA LTDA Marca: Fabricante: Fabricante não informado Modelo: Descrição: Descrição não informada Endereço: ,	R\$ 1,62

Preço (Outros Entes Públicos) 5: Preço do Fornecedor Vencedor

R\$ 2,58

Inc. II Art. 5º da IN 65 de 07 de Julho de 2021 (Lei nº 14.133)



Órgão: MUNICIPIO DE CACHOEIRA DO SUL / 0000 - PREFEITURA MUNICIPAL
Objeto: AQUISICAO DE MATERIAIS DE EXPEDIENTE PARA ESCOLA EM TEMPO INTEGRAL ETI A PEDIDO DA SECRETARIA MUNICIPAL DE EDUCACAO. e COMPRA DE MATERIAL DE EXPEDIENTE PARA OS SERVICOS e AQUISICAO DE BOBINAS TERMICAS PARA IMPRESSORAS DAS UNIDADES DE SAUDE E SEDE DA SMS

Descrição: EVA COM GLITER CORES VARIADAS - EVA COM GLITER CORES VARIADAS

Data: 27/11/2024 09:00
Modalidade: Pregão - Eletrônico
SRP: NÃO
Identificação: 87530978000143-1-000400/2024
Lote/Item: 1/46
Ata: N/A
Homologação: 06/12/2024 00:00
Fonte: <https://www.gov.br/pncp/pt-br>
Quantidade: 1.400
Unidade: Unidade
UF: RS

CNPJ	Razão Social do Fornecedor	Valor da Proposta Final
49.428.116/0001-15 *VENCEDOR*	PST COMERCIO DE ARTIGOS ESCOLARES LTDA	R\$ 2,58
Marca:		
Fabricante: Fabricante não informado		
Modelo:		
Descrição: Descrição não informada		
Endereço:		
,		

Preço (Outros Entes Públicos) 6: Preço do Fornecedor Vencedor

R\$ 5,35

Inc. II Art. 5º da IN 65 de 07 de Julho de 2021 (Lei nº 14.133)

CNPJ: 03.819.157/0015-37
Órgão: SESI - ESCOLA CUIABA
Objeto: MATERIAL DIDÁTICO - Aquisição de material de papelaria e outros, conforme quantidade e descrição do item relacionado nesta solicitação.
Descrição: EVA, TIPO PURO GLITER, MEDINDO 40X60 CM. - EVA, TIPO PURO GLITER, MEDINDO 40X60 CM.

Data: 14/11/2024 17:00
Modalidade: Compra direta
SRP: NÃO
Identificação: 21681-Compra direta
Lote/Item: 1/2
Ata: N/A
Fonte: egov.paradigmabs.com.br/fiemt/Default.aspx
Quantidade: 8
Unidade: UNIDADE
UF: MT

CNPJ	Razão Social do Fornecedor	Valor da Proposta Final
45.284.294/0001-69 *VENCEDOR*	VERSATY DISTRIBUIDORA LTDA	R\$ 5,35
Marca: EVA		
Fabricante: Fabricante não informado		
Modelo: EVA		
Descrição: Descrição não informada		
Endereço:		
,		

Preço (Outros Entes Públicos) 7: Preço do Fornecedor Vencedor

R\$ 1,60

Inc. II Art. 5º da IN 65 de 07 de Julho de 2021 (Lei nº 14.133)



CNPJ: 28.615.557/0001-56
Órgão: MUNICIPIO DE ITAOCARA
Objeto: Aquisição de Material para decoração de natal por compra direta nos termos da tabela abaixo conforme condições e exigências estabelecidas neste instrumento
Descrição: EVA VERDE COM GLITER - EVA VERDE COM GLITER

Data: 12/11/2024 16:17
Modalidade: Dispensa
SRP: NÃO
Identificação: 28615557000156-1-000093/2024
Lote/Item: 1/12
Ata: N/A
Homologação: 12/11/2024 00:00
Fonte: <https://www.gov.br/pncp/pt-br>
Quantidade: 180
Unidade: unidade
UF: RJ

CNPJ	Razão Social do Fornecedor	Valor da Proposta Final
29.618.386/0001-81 *VENCEDOR*	BAZAR CREMONEZ LTDA M E	R\$ 1,60
Marca:		
Fabricante: Fabricante não informado		
Modelo:		
Descrição: Descrição não informada		
Estado: RJ	Cidade: Itaocara	Endereço: RUA NILO PECANHA, 230

Preço (Outros Entes Públicos) 8: Preço do Fornecedor Vencedor

R\$ 3,99

Inc. II Art. 5º da IN 65 de 07 de Julho de 2021 (Lei nº 14.133)

Órgão: MUNICIPIO DE ROSEIRA
Objeto: Aquisição de enfeites de Natal para o setor de fisioterapia para proporcionar um ambiente mais acolhedor, festivo e motivador tanto para os profissionais que atuam na unidade quanto para os pacientes que recebem tratamento.
Descrição: EVA COM GLITER DOURADO - EVA COM GLITER DOURADO

Data: 12/11/2024 11:06
Modalidade: Dispensa
SRP: NÃO
Identificação: 45212008000150-1-002161/2024
Lote/Item: 1/2
Ata: N/A
Homologação: 08/11/2024 00:00
Fonte: <https://www.gov.br/pncp/pt-br>
Quantidade: 10
Unidade: FOLHA
UF: SP

CNPJ	Razão Social do Fornecedor	Valor da Proposta Final
10.573.521/0001-91 *VENCEDOR*	MERCADOPAGO.COM REPRESENTACOES LTDA.	R\$ 3,99
Marca:		
Fabricante: Fabricante não informado		
Modelo:		
Descrição: Descrição não informada		
Estado: SP	Cidade: Osasco	Endereço: AV DAS NACOES UNIDAS 3000, 3003
		Telefone: (11) 2543-4155
		Email: consultasmlb@mercadolivre.com



Preço Site de Domínio Amplo 1

R\$ 4,50

Inc. III Art. 5º da IN 65 de 07 de Julho de 2021 (Lei nº 14.133)

Site: Fluir Presentes | Papelaria
Produto: Folha EVA 60x40 Glitter
Descrição: Anexo 163
Data/Hora Inclusão: 03/02/2025 19:30:47
CNPJ:
Telefone:
Url: https://www.fluirpresentes.com.br/folha-eva-60x40-glitter/branco?srsId=AfmBOopR2-k37ymLmlsc508LF11Zg4TgqsQhcJWu
mrdNHnd7MD5DVTRHyTA

Preço Site de Domínio Amplo 2

R\$ 4,50

Inc. III Art. 5º da IN 65 de 07 de Julho de 2021 (Lei nº 14.133)

Site: Malibu Armarinho
Produto: Placa de EVA com Glitter 40x48 cm Prata Claro
Descrição: Anexo 164
Data/Hora Inclusão: 03/02/2025 19:30:55
CNPJ: 39.932.910/0001-48
Telefone:
Url: https://www.malibuarmarinho.com.br/eva-com-glitter/p?idsku=63793

Item 44: FITA - MATERIAL: CETIM, LARGURA: 7 MM, COM 10 METROS - CORES VARIADAS.

Preço Estimado: R\$ 6,90 (un) Percentual: - Preço Estimado Calculado: R\$ 6,90 Média dos Preços Obtidos: R\$ 6,90

Table with 3 columns: Quantidade, Descrição, Observação. Row 1: 200 UND, FITA - MATERIAL: CETIM, LARGURA: 7 MM - CORES VARIADAS.

Preço (Compras Governamentais) 1: Preço do Fornecedor Vencedor

R\$ 5,30

Inc. I Art. 5º da IN 65 de 07 de Julho de 2021 (Lei nº 14.133)

CNPJ: 78.101.821/0001-01 Data: 29/11/2024 08:00
Órgão: PREFEITURA MUNICIPAL DE VERA CRUZ DO OESTE Modalidade: Pregão Eletrônico
Objeto: Aquisição de materiais de expediente que serão utilizados por todas as secretarias municipais de Vera Cruz do Oeste. SRP: SIM
Descrição: Fita - Fita Material: Cetim, Largura: 7MM, Comprimento: 100M, Cor: Diversas Identificação: NºPregão:900542024 / UASG:987989
CatMat: 608141 - Fita - Material: Cetim | Largura: 7 MM | Comprimento: 100 M | Cor: Diversas Lote/Item: /133
Ata: N/A
Homologação: 23/12/2024 13:54
Fonte: www.gov.br/compras/pt-br
Quantidade: 48
Unidade: Rolo 10,00 M
UF: PR

Table with 3 columns: CNPJ, Razão Social do Fornecedor, Valor da Proposta Final. Row 1: 54.797.505/0001-58, 54.797.505 ALINE APARECIDA DE SOUZA MATIAS, R\$ 5,30



CNPJ	Razão Social do Fornecedor	Valor da Proposta Final		
31.158.552/0001-56	ALINE WOLF DOS SANTOS	R\$ 10,50		
Marca: CIRCULO Fabricante: Fabricante não informado Modelo: CIRCULO Descrição: Descrição não informada				
Estado: PR	Cidade: Vera Cruz do Oeste	Endereço: R AFONSO PENA, 510	Telefone: (45) 3267-1261	Email: wolfpresentes@hotmail.com
44.651.148/0001-61	M.L. COMERCIO E REPRESENTACOES LTDA	R\$ 13,96		
Marca: GITEX Fabricante: Fabricante não informado Modelo: GITEX Descrição: Descrição não informada				
Estado: RS	Cidade: Crissiumal	Endereço: AV PRESIDENTE CASTELO BRANCO, 644	Telefone: (55) 9919-1005	Email: empenhosml@gmail.com

Preço (Compras Governamentais) 2: Preço do Fornecedor Vencedor

R\$ 8,30

Inc. I Art. 5º da IN 65 de 07 de Julho de 2021 (Lei nº 14.133)

CNPJ: 78.101.821/0001-01	Data: 29/11/2024 08:00
Órgão: PREFEITURA MUNICIPAL DE VERA CRUZ DO OESTE	Modalidade: Pregão Eletrônico
Objeto: Aquisição de materiais de expediente que serão utilizados por todas as secretarias municipais de Vera Cruz do Oeste.	SRP: SIM
Descrição: Fita - Fita Material: Cetim, Largura: 7MM, Comprimento: 100M, Cor: Diversas	Identificação: NºPregão:900542024 / UASG:987989
CatMat: 608141 - Fita - Material: Cetim Largura: 7 MM Comprimento: 100 M Cor: Diversas	Lote/Item: /137
	Ata: N/A
	Homologação: 23/12/2024 13:54
	Fonte: www.gov.br/compras/pt-br
	Quantidade: 48
	Unidade: Rolo 10,00 M
	UF: PR

CNPJ	Razão Social do Fornecedor	Valor da Proposta Final		
31.158.552/0001-56	ALINE WOLF DOS SANTOS	R\$ 8,30		
VENCEDOR				
Marca: CIRCULO Fabricante: Fabricante não informado Modelo: CIRCULO Descrição: Descrição não informada				
Estado: PR	Cidade: Vera Cruz do Oeste	Endereço: R AFONSO PENA, 510	Telefone: (45) 3267-1261	Email: wolfpresentes@hotmail.com
44.651.148/0001-61	M.L. COMERCIO E REPRESENTACOES LTDA	R\$ 8,90		
Marca: GITEX Fabricante: Fabricante não informado Modelo: GITEX Descrição: Descrição não informada				
Estado: RS	Cidade: Crissiumal	Endereço: AV PRESIDENTE CASTELO BRANCO, 644	Telefone: (55) 9919-1005	Email: empenhosml@gmail.com

Preço (Compras Governamentais) 3: Preço do Fornecedor Vencedor

R\$ 26,90

Inc. I Art. 5º da IN 65 de 07 de Julho de 2021 (Lei nº 14.133)

Preço desconsiderado do cálculo. Justificativa: VALOR ACIMA DO PRATICADO NO MERCADO

Conforme Instrução Normativa Nº 65 de 07 de Julho de 2021 (Lei nº 14.133), no Artigo 3º, "A pesquisa de preços será materializada em documento que conterà: VI-Justificativas para a desconsideração de valores inconsistentes, inexequíveis ou excessivamente elevados."



CNPJ: 08.002.404/0001-26
Órgão: PREFEITURA MUNICIPAL DE BOM JESUS/RN
Objeto: Aquisição de materiais de expediente para suprir as demandas administrativas das secretarias e setores da Prefeitura Municipal de Bom Jesus/RN.
Descrição: Fita - Fita Material: Cetim, Largura: 7MM, Comprimento: 100M, Cor: Diversas
CatMat: 608141 - Fita - Material: Cetim | Largura: 7 MM | Comprimento: 100 M | Cor: Diversas

Data: 29/11/2024 08:00
Modalidade: Pregão Eletrônico
SRP: NÃO
Identificação: N°Pregão:900122024 / UASG:981633
Lote/Item: /81
Ata: N/A
Homologação: 18/12/2024 09:31
Fonte: www.gov.br/compras/pt-br
Quantidade: 150
Unidade: Rolo 10,00 M
UF: RN

CNPJ	Razão Social do Fornecedor	Valor da Proposta Final		
00.800.611/0001-14 *VENCEDOR*	ESCOLA & ESCRITORIO LIVRARIA E PAPELARIA LTDA Marca: PROGRESSO Fabricante: Fabricante não informado Modelo: PROGRESSO Descrição: Descrição não informada	R\$ 26,90		
Estado: RN	Cidade: Natal	Endereço: RUA GENERAL OLIVEIRA GALVAO, 1045	Telefone: (84) 3206-0234	Email: escolaescritorio@escolaescritorio.com.br

Preço (Compras Governamentais) 4: Preço do Fornecedor Vencedor

R\$ 10,50

Inc. I Art. 5º da IN 65 de 07 de Julho de 2021 (Lei nº 14.133)

Preço desconsiderado do cálculo. Justificativa: VALOR ACIMA DO PRATICADO NO MERCADO

Conforme Instrução Normativa Nº 65 de 07 de Julho de 2021 (Lei nº 14.133), no Artigo 3º, "A pesquisa de preços será materializada em documento que conterá: VI-Justificativas para a desconsideração de valores inconsistentes, inexequíveis ou excessivamente elevados."

CNPJ: 78.101.821/0001-01
Órgão: PREFEITURA MUNICIPAL DE VERA CRUZ DO OESTE
Objeto: Aquisição de materiais de expediente que serão utilizados por todas as secretarias municipais de Vera Cruz do Oeste.
Descrição: Fita - Fita Material: Cetim, Largura: 7MM, Comprimento: 100M, Cor: Diversas
CatMat: 608141 - Fita - Material: Cetim | Largura: 7 MM | Comprimento: 100 M | Cor: Diversas

Data: 29/11/2024 08:00
Modalidade: Pregão Eletrônico
SRP: SIM
Identificação: N°Pregão:900542024 / UASG:987989
Lote/Item: /132
Ata: N/A
Homologação: 23/12/2024 13:54
Fonte: www.gov.br/compras/pt-br
Quantidade: 48
Unidade: Rolo 10,00 M
UF: PR

CNPJ	Razão Social do Fornecedor	Valor da Proposta Final		
31.158.552/0001-56 *VENCEDOR*	ALINE WOLF DOS SANTOS Marca: CIRCULO Fabricante: Fabricante não informado Modelo: CIRCULO Descrição: Descrição não informada	R\$ 10,50		
Estado: PR	Cidade: Vera Cruz do Oeste	Endereço: R AFONSO PENA, 510	Telefone: (45) 3267-1261	Email: wolfpresentes@hotmail.com

Preço (Compras Governamentais) 5: Preço do Fornecedor Vencedor

R\$ 8,90

Inc. I Art. 5º da IN 65 de 07 de Julho de 2021 (Lei nº 14.133)



CNPJ: 78.101.821/0001-01
Órgão: PREFEITURA MUNICIPAL DE VERA CRUZ DO OESTE
Objeto: Aquisição de materiais de expediente que serão utilizados por todas as secretarias municipais de Vera Cruz do Oeste.
Descrição: Fita - Fita Material: Cetim, Largura: 7MM, Comprimento: 100M, Cor: Diversas
CatMat: 608141 - Fita - Material: Cetim | Largura: 7 MM | Comprimento: 100 M | Cor: Diversas

Data: 29/11/2024 08:00
Modalidade: Pregão Eletrônico
SRP: SIM
Identificação: N°Pregão:900542024 / UASG:987989
Lote/Item: /136
Ata: N/A
Homologação: 23/12/2024 13:54
Fonte: www.gov.br/compras/pt-br
Quantidade: 48
Unidade: Rolo 10,00 M
UF: PR

CNPJ	Razão Social do Fornecedor	Valor da Proposta Final		
31.158.552/0001-56 *VENCEDOR*	ALINE WOLF DOS SANTOS Marca: CIRCULO Fabricante: Fabricante não informado Modelo: CIRCULO Descrição: Descrição não informada	R\$ 8,90		
Estado:	Cidade:	Endereço:	Telefone:	Email:
PR	Vera Cruz do Oeste	R AFONSO PENA, 510	(45) 3267-1261	wolfpresentes@hotmail.com
44.651.148/0001-61	M.L. COMERCIO E REPRESENTACOES LTDA			R\$ 9,17
Marca: GITEX Fabricante: Fabricante não informado Modelo: GITEX Descrição: Descrição não informada				
Estado:	Cidade:	Endereço:	Telefone:	Email:
RS	Crissiumal	AV PRESIDENTE CASTELO BRANCO, 644	(55) 9919-1005	empenhosml@gmail.com

Preço (Compras Governamentais) 6: Preço do Fornecedor Vencedor

R\$ 6,71

Inc. I Art. 5º da IN 65 de 07 de Julho de 2021 (Lei nº 14.133)

Órgão: PREFEITURA MUNICIPAL DE PIRANGA
Objeto: Registro de preços para eventual e futura aquisição de produtos e materiais de oficina, para atender a demanda da secretaria municipal de assistência social
Descrição: Fita - Fita Material: Cetim, Largura: 7MM, Comprimento: 100M, Cor: Diversas Valor estimado: R\$ 6,7100 Critério de julgamento: Menor Preço

Data: 30/10/2024 08:00
Modalidade: Pregão Eletrônico
SRP: SIM
Identificação: N°Pregão:900302024 / UASG:985015
Lote/Item: /35
Ata: N/A
Homologação: 21/11/2024 14:41
Fonte: www.gov.br/compras/pt-br
Quantidade: 20
Unidade: Rolo 50,00 M
UF: MG

CNPJ	Razão Social do Fornecedor	Valor da Proposta Final
05.383.222/0001-54	RENATO CÉZAR DE SOUZA Marca: São José Fabricante: Fabricante não informado Modelo: São Jose Descrição: Descrição não informada	R\$ 6,60
Endereço:		
,		



CNPJ	Razão Social do Fornecedor	Valor da Proposta Final
11.817.810/0001-51	BRUNO GERALDO ARAUJO	R\$ 6,65
Marca: MERITA Fabricante: Fabricante não informado Modelo: FITA DE CETIM Nº 05MM, ROLO COM 50 M, (SENDO 10 R Descrição: Descrição não informada		
Estado: MG	Cidade: Presidente Bernardes	Endereço: AV JUCA QUINTAO, 12
Telefone: (32) 3538-1125	Email: cidreira@uai.com.br	
28.220.800/0001-37	RADICAL CALCADOS E ESPORTES LTDA	R\$ 6,71
Marca: Progresso Fabricante: Fabricante não informado Modelo: Progresso Descrição: Descrição não informada		
Endereço: ,		
46.766.632/0001-61	COMERCIAL SANTOS SILVA LTDA	R\$ 6,71
VENCEDOR		
Marca: FERN Fabricante: Fabricante não informado Modelo: FERN Descrição: Descrição não informada		
Estado: MG	Cidade: Tocantins	Endereço: R PREFEITO ALENCAR DIAS DE CARVALHO, 76
Telefone: (32) 3531-6681	Email: santoscomercialtda@gmail.com	
15.655.026/0001-45	RNL TRADE AND FACILITIES LTDA	R\$ 6,83
Marca: Fita Material: Cetim, Largura: 7MM, Comprimento: 1 Fabricante: Fabricante não informado Modelo: Fita Material: Cetim, Largura: 7MM, Comprimento: 1 Descrição: Descrição não informada		
Endereço: ,		

Preço (Compras Governamentais) 7: Preço do Fornecedor Vencedor R\$ 6,59

Inc. I Art. 5º da IN 65 de 07 de Julho de 2021 (Lei nº 14.133)

Órgão: PREFEITURA MUNICIPAL DE PIRANGA	Data: 30/10/2024 08:00
Objeto: Registro de preços para eventual e futura aquisição de produtos e materiais de oficina, para atender a demanda da secretaria municipal de assistência social	Modalidade: Pregão Eletrônico
	SRP: SIM
Descrição: Fita - Fita Material: Cetim, Largura: 7MM, Comprimento: 100M, Cor: Diversas Valor estimado: R\$ 6,6300 Critério de julgamento: Menor Preço	Identificação: NºPregão:900302024 / UASG:985015
	Lote/Item: /36
	Ata: N/A
	Homologação: 21/11/2024 14:41
	Fonte: www.gov.br/compras/pt-br
	Quantidade: 80
	Unidade: Rolo 50,00 M
	UF: MG

CNPJ	Razão Social do Fornecedor	Valor da Proposta Final
05.383.222/0001-54	RENATO CÉZAR DE SOUZA	R\$ 6,59
Marca: Sao Jose Fabricante: Fabricante não informado Modelo: São Jose Descrição: Descrição não informada		
Endereço: ,		



CNPJ	Razão Social do Fornecedor	Valor da Proposta Final
46.766.632/0001-61 *VENCEDOR*	COMERCIAL SANTOS SILVA LTDA Marca: FER Fabricante: Fabricante não informado Modelo: FER Descrição: Descrição não informada Estado: MG Cidade: Tocantins Endereço: R PREFEITO ALENCAR DIAS DE CARVALHO, 76 Telefone: (32) 3531-6681 Email: santoscomercialtda@gmail.com	R\$ 6,59
11.817.810/0001-51	BRUNO GERALDO ARAUJO Marca: MERITA Fabricante: Fabricante não informado Modelo: FITA DE CETIM Nº 10MM, ROLO COM 50 M, (SENDO 20 RO Descrição: Descrição não informada Estado: MG Cidade: Presidente Bernardes Endereço: AV JUCA QUINTAO, 12 Telefone: (32) 3538-1125 Email: cidreira@uai.com.br	R\$ 6,60
28.220.800/0001-37	RADICAL CALCADOS E ESPORTES LTDA Marca: Progresso Fabricante: Fabricante não informado Modelo: Progresso Descrição: Descrição não informada Endereço: ,	R\$ 6,63
15.655.026/0001-45	RNL TRADE AND FACILITIES LTDA Marca: Fita Material: Cetim, Largura: 7MM, Comprimento: 1 Fabricante: Fabricante não informado Modelo: Fita Material: Cetim, Largura: 7MM, Comprimento: 1 Descrição: Descrição não informada Endereço: ,	R\$ 6,75

Preço (Compras Governamentais) 8: Preço do Fornecedor Vencedor

R\$ 12,67

Inc. I Art. 5º da IN 65 de 07 de Julho de 2021 (Lei nº 14.133)

Preço desconsiderado do cálculo. Justificativa: VALOR ACIMA DO PRATICADO NO MERCADO

Conforme Instrução Normativa Nº 65 de 07 de Julho de 2021 (Lei nº 14.133), no Artigo 3º, "A pesquisa de preços será materializada em documento que conterá: VI-Justificativas para a desconsideração de valores inconsistentes, inexequíveis ou excessivamente elevados."

CNPJ: 06.214.258/0001-77	Data: 24/10/2024 08:00
Órgão: PREFEITURA MUNICIPAL DE SÃO BENTO	Modalidade: Pregão Eletrônico
Objeto: Registro De Preços Para A Aquisição De Cortinas, Varões, Passadeiras E Produtos Têxteis Para Atender A Demanda Das Unidades Administrativas Deste Município, Conforme Termo De Referência E Especificações.	SRP: SIM
Descrição: Fita - Fita Material: Cetim, Largura: 7MM, Comprimento: 100M, Cor: Diversas	Identificação: NºPregão:900692024 / UASG:982179
CatMat: 608141 - Fita - Material: Cetim Largura: 7 MM Comprimento: 100 M Cor: Diversas	Lote/Item: /21
	Ata: N/A
	Homologação: 13/11/2024 10:39
	Fonte: www.gov.br/compras/pt-br
	Quantidade: 150
	Unidade: Rolo 10,00 M
	UF: PB

CNPJ	Razão Social do Fornecedor	Valor da Proposta Final
08.301.095/0001-95 *VENCEDOR*	B B DE ARAUJO & CIA LTDA Marca: PROGRESSO Fabricante: Fabricante não informado Modelo: PROGRESSO Descrição: Descrição não informada Endereço: ,	R\$ 12,67



CNPJ	Razão Social do Fornecedor	Valor da Proposta Final
48.371.796/0001-15	P H MENESES COMERCIO LTDA	R\$ 20,00
Marca: PROGRESSO Fabricante: Fabricante não informado Modelo: FITA Descrição: Descrição não informada		
Endereço: ANTÔNIO MOREIRA, 1		Telefone: (62) 8504-6000
		Email: phmulticenter@gmail.com
03.851.189/0001-14	HABIB DECORACOES DE ITAJUBA LTDA	R\$ 20,00
Marca: Merita Fabricante: Fabricante não informado Modelo: Fita Material: Cetim Descrição: Descrição não informada		
Estado: MG	Cidade: Itajubá	Endereço: RUA DOUTOR AMERICO DE OLIVEIRA, 167
		Telefone: (35) 3622-4866
		Email: contabilex@contabilex.net

Preço (Compras Governamentais) 9: Preço do Fornecedor Vencedor

R\$ 7,25

Inc. I Art. 5º da IN 65 de 07 de Julho de 2021 (Lei nº 14.133)

CNPJ: 06.214.258/0001-77	Data: 24/10/2024 08:00
Órgão: PREFEITURA MUNICIPAL DE SÃO BENTO	Modalidade: Pregão Eletrônico
Objeto: Registro De Preços Para A Aquisição De Cortinas, Varões, Passadeiras E Produtos Têxteis Para Atender A Demanda Das Unidades Administrativas Deste Município, Conforme Termo De Referência E Especificações.	SRP: SIM
Descrição: Fita - Fita Material: Cetim, Largura: 7MM, Comprimento: 100M, Cor: Diversas	Identificação: NºPregão:900692024 / UASG:982179
CatMat: 608141 - Fita - Material: Cetim Largura: 7 MM Comprimento: 100 M Cor: Diversas	Lote/Item: /20
	Ata: N/A
	Homologação: 13/11/2024 10:39
	Fonte: www.gov.br/compras/pt-br
	Quantidade: 150
	Unidade: Rolo 10,00 M
	UF: PB

CNPJ	Razão Social do Fornecedor	Valor da Proposta Final
08.301.095/0001-95	B B DE ARAUJO & CIA LTDA	R\$ 7,25
VENCEDOR		
Marca: PROGRESSO Fabricante: Fabricante não informado Modelo: PROGRESSO Descrição: Descrição não informada		
Endereço: ,		
03.851.189/0001-14	HABIB DECORACOES DE ITAJUBA LTDA	R\$ 10,00
Marca: Merita Fabricante: Fabricante não informado Modelo: Fita Material: Cetim Descrição: Descrição não informada		
Estado: MG	Cidade: Itajubá	Endereço: RUA DOUTOR AMERICO DE OLIVEIRA, 167
		Telefone: (35) 3622-4866
		Email: contabilex@contabilex.net
48.371.796/0001-15	P H MENESES COMERCIO LTDA	R\$ 20,00
Marca: PROGRESSO Fabricante: Fabricante não informado Modelo: FITA Descrição: Descrição não informada		
Endereço: ANTÔNIO MOREIRA, 1		Telefone: (62) 8504-6000
		Email: phmulticenter@gmail.com



Preço (Compras Governamentais) 10: Preço do Fornecedor Vencedor

R\$ 4,35

Inc. I Art. 5º da IN 65 de 07 de Julho de 2021 (Lei nº 14.133)

CNPJ: 06.214.258/0001-77	Data: 24/10/2024 08:00
Órgão: PREFEITURA MUNICIPAL DE SÃO BENTO	Modalidade: Pregão Eletrônico
Objeto: Registro De Preços Para A Aquisição De Cortinas, Varões, Passadeiras E Produtos Têxteis Para Atender A Demanda Das Unidades Administrativas Deste Município, Conforme Termo De Referência E Especificações.	SRP: SIM
Descrição: Fita - Fita Material: Cetim, Largura: 7MM, Comprimento: 100M, Cor: Diversas	Identificação: NºPregão:900692024 / UASG:982179
CatMat: 608141 - Fita - Material: Cetim Largura: 7 MM Comprimento: 100 M Cor: Diversas	Lote/Item: /18
	Ata: N/A
	Homologação: 13/11/2024 10:39
	Fonte: www.gov.br/compras/pt-br
	Quantidade: 150
	Unidade: Rolo 10,00 M
	UF: PB

CNPJ	Razão Social do Fornecedor	Valor da Proposta Final
08.301.095/0001-95 *VENCEDOR*	B B DE ARAUJO & CIA LTDA Marca: PROGRESSO Fabricante: Fabricante não informado Modelo: PROGRESSO Descrição: Descrição não informada Endereço: ,	R\$ 4,35
48.371.796/0001-15	P H MENESES COMERCIO LTDA Marca: PROGRESSO Fabricante: Fabricante não informado Modelo: FITA Descrição: Descrição não informada Endereço: ANTÔNIO MOREIRA, 1	R\$ 20,00
03.851.189/0001-14	HABIB DECORACOES DE ITAJUBA LTDA Marca: Merita Fabricante: Fabricante não informado Modelo: FITA CETIM Descrição: Descrição não informada Estado: MG Cidade: Itajubá Endereço: RUA DOUTOR AMERICO DE OLIVEIRA, 167	R\$ 20,00
	Telefone: (62) 8504-6000	Email: phmulticenter@gmail.com
	Telefone: (35) 3622-4866	Email: contabilex@contabilex.net

Preço (Compras Governamentais) 11: Preço do Fornecedor Vencedor

R\$ 3,25

Inc. I Art. 5º da IN 65 de 07 de Julho de 2021 (Lei nº 14.133)

Preço desconsiderado do cálculo. Justificativa: VALOR ABAIXO DO PRATICADO NO MERCADO

Conforme Instrução Normativa Nº 65 de 07 de Julho de 2021 (Lei nº 14.133), no Artigo 3º, "A pesquisa de preços será materializada em documento que conterá: VI-Justificativas para a desconsideração de valores inconsistentes, inexequíveis ou excessivamente elevados."

CNPJ: 06.214.258/0001-77	Data: 24/10/2024 08:00
Órgão: PREFEITURA MUNICIPAL DE SÃO BENTO	Modalidade: Pregão Eletrônico
Objeto: Registro De Preços Para A Aquisição De Cortinas, Varões, Passadeiras E Produtos Têxteis Para Atender A Demanda Das Unidades Administrativas Deste Município, Conforme Termo De Referência E Especificações.	SRP: SIM
Descrição: Fita - Fita Material: Cetim, Largura: 7MM, Comprimento: 100M, Cor: Diversas	Identificação: NºPregão:900692024 / UASG:982179
CatMat: 608141 - Fita - Material: Cetim Largura: 7 MM Comprimento: 100 M Cor: Diversas	Lote/Item: /17
	Ata: N/A
	Homologação: 13/11/2024 10:39
	Fonte: www.gov.br/compras/pt-br
	Quantidade: 150
	Unidade: Rolo 10,00 M
	UF: PB



CNPJ	Razão Social do Fornecedor	Valor da Proposta Final
08.301.095/0001-95 *VENCEDOR*	B B DE ARAUJO & CIA LTDA	R\$ 3,25
Marca: PROGRESSO Fabricante: Fabricante não informado Modelo: PROGRESSO Descrição: Descrição não informada		
Endereço: ,		
48.371.796/0001-15	P H MENESES COMERCIO LTDA	R\$ 20,00
Marca: PROGRESSO Fabricante: Fabricante não informado Modelo: FITA Descrição: Descrição não informada		
Endereço: ANTÔNIO MOREIRA, 1		Telefone: (62) 8504-6000
		Email: phmulticenter@gmail.com
03.851.189/0001-14	HABIB DECORACOES DE ITAJUBA LTDA	R\$ 20,00
Marca: mERITA Fabricante: Fabricante não informado Modelo: Fita Material: Cetim, Descrição: Descrição não informada		
Estado: MG	Cidade: Itajubá	Endereço: RUA DOUTOR AMERICO DE OLIVEIRA, 167
		Telefone: (35) 3622-4866
		Email: contabilex@contabilex.net

Preço (Compras Governamentais) 12: Preço do Fornecedor Vencedor

R\$ 2,65

Inc. I Art. 5º da IN 65 de 07 de Julho de 2021 (Lei nº 14.133)

Preço desconsiderado do cálculo. Justificativa: VALOR ABAIXO DO PRATICADO NO MERCADO

Conforme Instrução Normativa Nº 65 de 07 de Julho de 2021 (Lei nº 14.133), no Artigo 3º, "A pesquisa de preços será materializada em documento que conterá: VI-Justificativas para a desconsideração de valores inconsistentes, inexequíveis ou excessivamente elevados."

CNPJ: 76.206.606/0001-40	Data: 07/10/2024 08:00
Órgão: GOVERNO DO ESTADO DO PARANÁ Prefeitura do Município de Foz do Iguaçu	Modalidade: Pregão Eletrônico
Objeto: REGISTRO DE PREÇOS para futura e eventual aquisição de MATERIAL DE EXPEDIENTE, conforme especificações, quantidades e condições do edital e seus anexos, em atendimento às demandas das Secretarias Municipais de Foz do Iguaçu, pelo prazo de 12 (doze) meses.	SRP: SIM
Descrição: Fita - Fita Material: Cetim, Largura: 7 MM, Comprimento: 10 M, Cor: Verde	Identificação: NºPregão:900922024 / UASG:987563
CatMat: 450590 - Fita - Material: Cetim Largura: 7 MM Comprimento: 10 M Cor: Verde	Lote/Item: /85
	Ata: N/A
	Homologação: 28/11/2024 10:00
	Fonte: www.gov.br/compras/pt-br
	Quantidade: 1.125
	Unidade: Unidade
	UF: PR

CNPJ	Razão Social do Fornecedor	Valor da Proposta Final
29.678.353/0001-27 *VENCEDOR*	IGUASSU COMERCIO DE PAPEIS LTDA	R\$ 2,65
Marca: GITEX Fabricante: Fabricante não informado Modelo: N°2 10MM Descrição: Descrição não informada		
Estado: PR	Cidade: Foz do Iguaçu	Endereço: R LAMARTINE BABO, 670
		Nome de Contato: CLAUDIA
		Telefone: (45) 3521-5440
		Email: diplaspelicitacoes@hotmail.com
44.651.148/0001-61	M.L. COMERCIO E REPRESENTACOES LTDA	R\$ 2,85
Marca: GITEX Fabricante: Fabricante não informado Modelo: GITEX Descrição: Descrição não informada		
Estado: RS	Cidade: Crissiumal	Endereço: AV PRESIDENTE CASTELO BRANCO, 644
		Telefone: (55) 9919-1005
		Email: empenhosml@gmail.com



CNPJ	Razão Social do Fornecedor	Valor da Proposta Final
47.206.967/0001-98	EVL COMERCIO IMPORTACAO E EXPORTACAO LTDA	R\$ 3,20
Marca: najar/najar Fabricante: Fabricante não informado Modelo: FITA DE CETIM DUPLA FACE N.º 2; 100% poliester; Co Descrição: Descrição não informada Endereço: ,		
14.797.430/0001-90	PEGASUS ATACADISTA LTDA	R\$ 3,49
Marca: BZ Fabricante: Fabricante não informado Modelo: BZ Descrição: Descrição não informada Estado: SC Cidade: Chapecó Endereço: RUA SAAD ANTONIO SARQUIS, 123D Nome de Contato: LUCAS Telefone: (49) 3304-0513 Email: lucas.pegasus@live.com		
52.307.066/0001-22	LAGUNA ESPORTE LTDA	R\$ 4,35
Marca: GITEX Fabricante: Fabricante não informado Modelo: GITEX Descrição: Descrição não informada Endereço: Avenida Marcos Jose de Leao, 550 Telefone: (51) 3637-2900 Email: financeiro@passarelafeliz.com.br		

Preço (Compras Governamentais) 13: Preço do Fornecedor Vencedor

R\$ 6,39

Inc. I Art. 5º da IN 65 de 07 de Julho de 2021 (Lei nº 14.133)

CNPJ: 29.112.760/0001-72	Data: 16/09/2024 08:00
Órgão: Governo do Estado do Rio de Janeiro PREFEITURA MUNICIPAL DE BOM JESUS DO ITABAPOANA	Modalidade: Pregão Eletrônico
Objeto: Registro de preço visando futura e eventual aquisição de material de escritorio para atender os setores das diversas secretarias municipais, a pedido das diversas secretarias do município de bom jesus do itabapoana/rj,	SRP: SIM
Descrição: Fita - Fita Material: Cetim , Largura: 7 MM, Comprimento: 100 M, Cor: Diversas	Identificação: NºPregão:900372024 / UASG:985811
CatMat: 608141 - Fita - Material: Cetim Largura: 7 MM Comprimento: 100 M Cor: Diversas	Lote/Item: /55
	Ata: N/A
	Homologação: 12/11/2024 12:03
	Fonte: www.gov.br/compras/pt-br
	Quantidade: 80
	Unidade: Unidade
	UF: RJ

CNPJ	Razão Social do Fornecedor	Valor da Proposta Final
30.510.364/0001-82	TRIPLICE PARTICIPACOES E SERVICOS LTDA	R\$ 6,39
VENCEDOR		
Marca: MOMPACK Fabricante: Fabricante não informado Modelo: MOMPACK Descrição: Descrição não informada Estado: ES Cidade: Bom Jesus do Norte Endereço: AV MARIA IGNES DE CARVALHO, 125 Nome de Contato: Victoria Telefone: (22) 99955-5555 Email: tripliceparticipacoes@hotmail.com		
40.966.199/0001-21	40.966.199 RAFAEL VICENTE DE OLIVEIRA	R\$ 6,40
Marca: Fit-Pel Fabricante: Fabricante não informado Modelo: Fit-Pel Descrição: Descrição não informada Endereço: ,		



CNPJ	Razão Social do Fornecedor	Valor da Proposta Final
47.874.479/0001-59	8.8 EMPREENDIMENTOS E SERVICOS LTDA	R\$ 8,00
Marca: SUPLYPACK Fabricante: Fabricante não informado Modelo: SUPLYPACK Descrição: Descrição não informada Endereço: ,		
02.928.435/0001-26	VICECONTE E TARDIN LTDA	R\$ 8,07
Marca: ALDEBRAS Fabricante: Fabricante não informado Modelo: ALDEBRAS Descrição: Descrição não informada Estado: RJ Cidade: Bom Jesus do Itabapoana Endereço: PC AMALIA TEIXEIRA, 33 Telefone: (024) 8313-371		
44.658.678/0001-31	A.C. DE ALMEIDA INFORMATICA E TECNOLOGIA LTDA	R\$ 15,00
Marca: santel Fabricante: Fabricante não informado Modelo: fitilho Descrição: Descrição não informada Estado: SP Cidade: Limeira Endereço: R JORNALISTA DOUTOR JULIO MESQUITA, 174 Telefone: (19) 9978-3528 Email: ac.almeidatec@gmail.com		

Preço (Outros Entes Públicos) 1: Preço do Fornecedor Vencedor

R\$ 2,10

Inc. II Art. 5º da IN 65 de 07 de Julho de 2021 (Lei nº 14.133)

Preço desconsiderado do cálculo. Justificativa: VALOR ABAIXO DO PRATICADO NO MERCADO

Conforme Instrução Normativa Nº 65 de 07 de Julho de 2021 (Lei nº 14.133), no Artigo 3º, "A pesquisa de preços será materializada em documento que conterá: VI-Justificativas para a desconsideração de valores inconsistentes, inexequíveis ou excessivamente elevados."

Órgão: MUNICIPIO DE LENCOIS PAULISTA / 1 - Prefeitura Municipal de Lençóis Paulista	Data: 30/01/2025 16:05
Objeto: AQUISICAO DE MATERIAIS DIVERSOS	Modalidade: Dispensa
Descrição: FITA DE CETIM - CORES VARIADAS - FITA DE CETIM - CORES VARIADAS	SRP: NÃO
	Identificação: 46200846000176-1-000351/2025
	Lote/Item: 1/6
	Ata: N/A
	Homologação: 22/01/2025 00:00
	Fonte: https://www.gov.br/pncp/pt-br
	Quantidade: 5
	Unidade: ROL
	UF: SP

CNPJ	Razão Social do Fornecedor	Valor da Proposta Final
58.642.901/0001-67	LIVRARIA E PAPELARIA DUQUE DE BAURU LTDA	R\$ 2,10
VENCEDOR		
Marca: Fabricante: Fabricante não informado Modelo: Descrição: Descrição não informada Estado: SP Cidade: Bauru Endereço: AV DUQUE DE CAXIAS, 4-27 Telefone: (14) 3224-1001 Email: dalcol.blv@terra.com.br		

Preço (Outros Entes Públicos) 2: Preço do Fornecedor Vencedor

R\$ 5,90

Inc. II Art. 5º da IN 65 de 07 de Julho de 2021 (Lei nº 14.133)



Órgão: FUNDO MUNICIPAL DE ASSISTENCIA SOCIAL - FMAS / 24 - FUNDO MUNICIPAL DE ASSISTÊNCIA SOCIAL
Objeto: AQUISIÇÃO DE MATERIAIS DE USO EM ARTESANATO, PARA ATENDER O CENTRO DE CONVIVÊNCIAS DA SECRETARIA DE ASSISTÊNCIA SOCIAL
Descrição: FITA CETIM PROGRESSO N:005 10MT COR:1143 ROSA VELHO10MT/22MM - FITA CETIM PROGRESSO N:005 10MT COR:1143 ROSA VELHO10MT/22MM

Data: 29/01/2025 07:59
Modalidade: Dispensa
SRP: NÃO
Identificação: 11149280000110-1-000008/2025
Lote/Item: 1/10
Ata: N/A
Homologação: 28/01/2025 00:00
Fonte: <https://www.gov.br/pncp/pt-br>
Quantidade: 8
Unidade: UN
UF: GO

CNPJ	Razão Social do Fornecedor	Valor da Proposta Final
01.514.735/0001-04 *VENCEDOR*	MAE E FILHA COMERCIO DE AVIAMENTOS LTDA	R\$ 5,90
Marca:		
Fabricante: Fabricante não informado		
Modelo:		
Descrição: Descrição não informada		
Estado: GO	Cidade: Goiânia	Endereço: AV SAO PAULO, 496

Preço (Outros Entes Públicos) 3: Preço do Fornecedor Vencedor

R\$ 9,30

Inc. II Art. 5º da IN 65 de 07 de Julho de 2021 (Lei nº 14.133)

Órgão: FUNDO MUNICIPAL DE ASSISTENCIA SOCIAL - FMAS / 24 - FUNDO MUNICIPAL DE ASSISTÊNCIA SOCIAL
Objeto: AQUISIÇÃO DE MATERIAIS DE USO EM ARTESANATO, PARA ATENDER O CENTRO DE CONVIVÊNCIAS DA SECRETARIA DE ASSISTÊNCIA SOCIAL
Descrição: FITA CETIM PROGRESSO N:009 COR:240 ROSA ESCURA 10MT - FITA CETIM PROGRESSO N:009 COR:240 ROSA ESCURA 10MT

Data: 29/01/2025 07:59
Modalidade: Dispensa
SRP: NÃO
Identificação: 11149280000110-1-000008/2025
Lote/Item: 1/8
Ata: N/A
Homologação: 28/01/2025 00:00
Fonte: <https://www.gov.br/pncp/pt-br>
Quantidade: 8
Unidade: UN
UF: GO

CNPJ	Razão Social do Fornecedor	Valor da Proposta Final
01.514.735/0001-04 *VENCEDOR*	MAE E FILHA COMERCIO DE AVIAMENTOS LTDA	R\$ 9,30
Marca:		
Fabricante: Fabricante não informado		
Modelo:		
Descrição: Descrição não informada		
Estado: GO	Cidade: Goiânia	Endereço: AV SAO PAULO, 496

Preço (Outros Entes Públicos) 4: Preço do Fornecedor Vencedor

R\$ 2,50

Inc. II Art. 5º da IN 65 de 07 de Julho de 2021 (Lei nº 14.133)

Preço desconsiderado do cálculo. Justificativa: VALOR ABAIXO DO PRATICADO NO MERCADO

Conforme Instrução Normativa Nº 65 de 07 de Julho de 2021 (Lei nº 14.133), no Artigo 3º, "A pesquisa de preços será materializada em documento que conterá: VI-Justificativas para a desconsideração de valores inconsistentes, inexequíveis ou excessivamente elevados."



Órgão: EXECUTIVO MUNICIPAL
EDUCAÇÃO -GASTOS NÃO COMPUT.NA MDE
PronimTb - Prefeitura Municipal de Lagoa dos Três Cantos/RS

Objeto: CONTRATAÇÃO DE EMPRESA(S) PARA FORNECIMENTO DE MATERIAL PEDAGÓGICO PARA O ANO LETIVO DE 2025 (NECESSITA APRESENTAÇÃO DE AMOSTRAS)

Descrição: FITA CETIM CORES DIVERSAS 10MM-ROSA Marca: PROGRESSO - FITA CETIM CORES DIVERSAS 10MM-ROSA Marca: PROGRESSO

Data: 15/01/2025 00:00

Modalidade: Pregão - Eletrônico

SRP: NÃO

Identificação: EXECUTIVO MUNICIPAL_Pregão - Eletrônico_1362024_352024

Lote/Item: 1/188

Ata: [Link Ata](#)

Homologação: 15/01/2025 00:00

Fonte: 177.22.91.215:8086/pronimtb/index.asp?acao=1&item=2

Quantidade: 15

Unidade: UN

UF: RS

CNPJ	Razão Social do Fornecedor	Valor da Proposta Final
28.584.842/0002-38 *VENCEDOR*	BIANCA RICACHESKI RAUBER	R\$ 2,50
Marca: Fabricante: Fabricante não informado Modelo: Descrição: Descrição não informada		
Estado: SC	Cidade: Itapema	Endereço: RUA 228, 185
		Telefone: (51) 3336-6884

Preço (Outros Entes Públicos) 5: Preço do Fornecedor Vencedor

R\$ 2,50

Inc. II Art. 5º da IN 65 de 07 de Julho de 2021 (Lei nº 14.133)

Preço desconsiderado do cálculo. Justificativa: VALOR ABAIXO DO PRATICADO NO MERCADO

Conforme Instrução Normativa Nº 65 de 07 de Julho de 2021 (Lei nº 14.133), no Artigo 3º, "A pesquisa de preços será materializada em documento que conterá: VI-Justificativas para a desconsideração de valores inconsistentes, inexequíveis ou excessivamente elevados."

Órgão: EXECUTIVO MUNICIPAL
EDUCAÇÃO -GASTOS NÃO COMPUT.NA MDE
PronimTb - Prefeitura Municipal de Lagoa dos Três Cantos/RS

Objeto: CONTRATAÇÃO DE EMPRESA(S) PARA FORNECIMENTO DE MATERIAL PEDAGÓGICO PARA O ANO LETIVO DE 2025 (NECESSITA APRESENTAÇÃO DE AMOSTRAS)

Descrição: FITA CETIM CORES DIVERSAS 10MM- VERMELHO Marca: PROGRESSO - FITA CETIM CORES DIVERSAS 10MM- VERMELHO Marca: PROGRESSO

Data: 15/01/2025 00:00

Modalidade: Pregão - Eletrônico

SRP: NÃO

Identificação: EXECUTIVO MUNICIPAL_Pregão - Eletrônico_1362024_352024

Lote/Item: 1/189

Ata: [Link Ata](#)

Homologação: 15/01/2025 00:00

Fonte: 177.22.91.215:8086/pronimtb/index.asp?acao=1&item=2

Quantidade: 15

Unidade: UN

UF: RS

CNPJ	Razão Social do Fornecedor	Valor da Proposta Final
28.584.842/0002-38 *VENCEDOR*	BIANCA RICACHESKI RAUBER	R\$ 2,50
Marca: Fabricante: Fabricante não informado Modelo: Descrição: Descrição não informada		
Estado: SC	Cidade: Itapema	Endereço: RUA 228, 185
		Telefone: (51) 3336-6884



Preço (Outros Entes Públicos) 6: Preço do Fornecedor Vencedor**R\$ 2,45**

Inc. II Art. 5º da IN 65 de 07 de Julho de 2021 (Lei nº 14.133)

Preço desconsiderado do cálculo. Justificativa: VALOR ABAIXO DO PRATICADO NO MERCADO

Conforme Instrução Normativa Nº 65 de 07 de Julho de 2021 (Lei nº 14.133), no Artigo 3º, "A pesquisa de preços será materializada em documento que conterá: VI-Justificativas para a desconsideração de valores inconsistentes, inexequíveis ou excessivamente elevados."

Órgão: Prefeitura Municipal de Confins	Data: 18/12/2024 09:00
Objeto: OBJETO: REGISTRO DE PREÇOS PARA AQUISIÇÃO DE MATERIAIS DE EXPEDIENTE PARA ATENDER A DEMANDA DAS SEC.S MUNICIPAIS DE ADMINISTRAÇÃO, SAÚDE, DESENVOLVIMENTO SOCIAL E EDUCAÇÃO DO MUNICÍPIO DE CONFINS/MG, CONFORME QUANTITATIVOS E DEMAIS ESPECIFICAÇÕES PREVISTAS NO TERMO DE REFERÊNCIA, MAPA DE RISCO ANEXO I E II E DEMAIS ANEXOS DO EDITAL .	Modalidade: Pregão
	SRP: SIM
Descrição: FITA DE CETIM Nº 1. FITA DE CETIM Nº 1 - TAMANHO 7MM X 10M - COR A DEFINIR. - FITA DE CETIM Nº 1. FITA DE CETIM Nº 1 - TAMANHO 7MM X 10M - COR A DEFINIR.	Identificação: 49253-Prefeitura Municipal de Confins-0000472024-0000162024
	Lote/Item: 97/1
	Ata: Link Ata
	Homologação: 08/01/2025 16:41
	Fonte: app2.licitardigital.com.br/pesquisa
	Quantidade: 180
	Unidade: MTS
	UF: MG

CNPJ	Razão Social do Fornecedor	Valor da Proposta Final
10.670.994/0001-07 *VENCEDOR*	PAPELARIA E DISTRIBUIDORA SULAMERICANA LTDA	R\$ 2,45
Marca: BZ		
Fabricante: BZ		
Modelo: BZ		
Descrição: Descrição não informada		
Estado: MG	Cidade: Belo Horizonte	Endereço: R ERICO VERISSIMO, 66
		Telefone: (31) 3457-7263
		Email: sulamericanadistribuidora@yahoo.com.br

Preço Site de Domínio Amplo 1**R\$ 14,90**

Inc. III Art. 5º da IN 65 de 07 de Julho de 2021 (Lei nº 14.133)

Preço desconsiderado do cálculo. Justificativa: VALOR ACIMA DO PRATICADO NO MERCADO

Conforme Instrução Normativa Nº 65 de 07 de Julho de 2021 (Lei nº 14.133), no Artigo 3º, "A pesquisa de preços será materializada em documento que conterá: VI-Justificativas para a desconsideração de valores inconsistentes, inexequíveis ou excessivamente elevados."

Site: Silvia Armarinho
Produto: Fita de Cetim Progresso No 01 (07 mm) Face Simples - Peça c/ 100 mt
Descrição: Anexo 165
Data/Hora Inclusão: 04/02/2025 09:37:33
CNPJ: 45.242.195/0001-14
Telefone:
Url: https://www.silviaarmarinho.com.br/fita-de-cetim-progresso-no-01-07-mm-face-simples---peca-c_-100-mt.24742.html?srsId=AfmBOorUlfMuW4ty4thYUdy-PTgnwdq-BxNXX4V9Chzyp31c6RKsqf1zj-g

Item 45: GRAMPEADOR - MATERIAL: METAL, CAPACIDADE: 20 FL, TAMANHO GRAMPO: 26/6, TIPO: MESA, TRATAMENTO SUPERFICIAL: NIQUELADO

Preço Estimado: R\$ 20,24 (un)

Percentual: -

Preço Estimado Calculado: R\$ 20,24

Média dos Preços Obtidos: R\$ 20,24

Quantidade	Descrição	Observação
20 Unidades	GRAMPEADOR - MATERIAL: METAL, CAPACIDADE: 20 FL, TAMANHO GRAMPO: 26/6, TIPO: MESA, TRATAMENTO SUPERFICIAL: NIQUELADO	

Preço (Compras Governamentais) 1: Preço do Fornecedor Vencedor**R\$ 19,60**

Inc. I Art. 5º da IN 65 de 07 de Julho de 2021 (Lei nº 14.133)



Órgão: GOVERNO DO ESTADO DE SÃO PAULO
ESP-SECRETARIA DE ADMINISTRACAO PENITENCIARIA
ESP-PENIT. DR.ANTONIO SOUZA NETO DE SOROCABA

Objeto: Aquisição de materiais de escritório e papelaria

Descrição: GRAMPEADOR, TRATAMENTO SUPERFICIAL PINTADO, MATERIAL METAL E PLÁSTICO, TIPO MESA, TAMANHO GRAMPO 26/6, CARACTERÍSTICAS ADICIONAIS DIMENSÕES APROXIMADAS 19X9X5 CM - GRAMPEADOR, TRATAMENTO SUPERFICIAL PINTADO, MATERIAL METAL E PLÁSTICO, TIPO MESA, TAMANHO GRAMPO 26/6, CARACTERÍSTICAS ADICIONAIS DIMENSÕES APROXIMADAS 19X9X5 CM

CatMat: 284567 - Grampeador - Tratamento Superficial: Pintado | Material: Metal E Plástico | Tipo: Mesa | Tamanho Grampo: 26/6 | Características Adicionais: Dimensões Aproximadas 19x9x5 Cm

Data: 12/12/2024 15:00

Modalidade: Dispensa Eletrônica

SRP: NÃO

Identificação: Dispensa de Licitação Nº 90031/2024 / UASG: 380129

Lote/Item: /8

Ata: N/A

Homologação: 13/12/2024 14:09

Fonte: www.gov.br/compras/pt-br

Quantidade: 10

Unidade: Unidade

UF: SP

CNPJ	Razão Social do Fornecedor	Valor da Proposta Final
33.622.151/0001-30 *VENCEDOR*	33.622.151 ISABEL ALVES DE SOUZA	R\$ 19,60
Marca: Bazze		
Fabricante: Fabricante não informado		
Modelo: B5945G		
Descrição: Descrição não informada		
Endereço:		
,		

Preço (Compras Governamentais) 2: Preço do Fornecedor Vencedor

R\$ 21,98

Inc. I Art. 5º da IN 65 de 07 de Julho de 2021 (Lei nº 14.133)

Órgão: MINISTÉRIO DA DEFESA
COMANDO DA MARINHA
CENTRO DE INTENDÊNCIA DA MARINHA EM BRASÍLIA

Objeto: A aquisição urge da necessidade de adquirir materiais de expediente para suprir as necessidades deste Centro de Intendência, visando manter as atividades administrativas bem como apoiar as Organizações Militares Apoiadas.

Descrição: GRAMPEADOR, TRATAMENTO SUPERFICIAL PINTADO/CROMADO, MATERIAL METAL, TIPO PROFISSIONAL, CAPACIDADE 50 FL, TAMANHO GRAMPO 26/6 - GRAMPEADOR, TRATAMENTO SUPERFICIAL PINTADO/CROMADO, MATERIAL METAL, TIPO PROFISSIONAL, CAPACIDADE 50 FL, TAMANHO GRAMPO 26/6

CatMat: 359941 - Grampeador - Tratamento Superficial: Pintado/Cromado | Material: Metal | Tipo: Profissional | Capacidade: 50 FL | Tamanho Grampo: 26/6

Data: 11/12/2024 14:00

Modalidade: Dispensa Eletrônica

SRP: NÃO

Identificação: Dispensa de Licitação Nº 90071/2024 / UASG: 787010

Lote/Item: /4

Ata: N/A

Homologação: 12/12/2024 16:15

Fonte: www.gov.br/compras/pt-br

Quantidade: 20

Unidade: Unidade

UF: DF

CNPJ	Razão Social do Fornecedor	Valor da Proposta Final
51.204.249/0001-50 *VENCEDOR*	DIGITAL HOME LTDA	R\$ 21,98
Marca: compatível		
Fabricante: Fabricante não informado		
Modelo: conforme tr		
Descrição: Descrição não informada		
Endereço:		
MARIA ANGÉLICA DIAS, 100	Telefone:	Email:
	(27) 9601-7262	oliviamosa@hotmail.com

31.326.099/0001-40 TS COMERCIO DE ARTIGOS DE ARMARINHO LTDA

R\$ 21,99

Marca: Bazze
Fabricante: Fabricante não informado
Modelo: Bazze
Descrição: Grampeador, Material: Metal, Capacidade: 40FLs, Tamanho Grampo: 26/6.

Endereço:

,



CNPJ	Razão Social do Fornecedor	Valor da Proposta Final
54.361.487/0001-67	J.S.A COMERCIO LTDA	R\$ 22,00
Marca: Fabricante: Fabricante não informado Modelo: Descrição: Descrição não informada Endereço: ,		
41.224.937/0001-28	41.224.937 ARTHUR JUAN DOS SANTOS GUEDES	R\$ 24,48
Marca: Fabricante: Fabricante não informado Modelo: Descrição: Descrição não informada Estado: DF Cidade: Brasília Endereço: Q QUADRA 10, 10 Telefone: (61) 8597-9429 Email: arthurjuanguedes@gmail.com		
52.472.358/0001-10	52.472.358 CAROLINA LIMONGE CAVLAC	R\$ 24,98
Marca: Fabricante: Fabricante não informado Modelo: Descrição: Descrição não informada Endereço: ,		
36.692.850/0001-45	36.692.850 GLEIDSON ALVES SOUSA	R\$ 25,00
Marca: F Fabricante: Fabricante não informado Modelo: M Descrição: Descrição não informada Endereço: ,		
52.710.152/0001-81	C. M. L. FIGUEIREDO LTDA	R\$ 25,00
Marca: Similar Fabricante: Fabricante não informado Modelo: Similar Descrição: Descrição não informada Endereço: ,		
18.456.136/0001-76	PLANALTO SOLUCOES LTDA	R\$ 25,00
Marca: MASTER Fabricante: Fabricante não informado Modelo: UNIDADE Descrição: Grampeador - Grampeador Tratamento Superficial: Pintado/Cromado, Material: Metal, Tipo: Profissional, Capacidade: 50FL, Tamanho Grampo: 26/6 Estado: DF Cidade: Brasília Endereço: Q QUADRA 301, SN Telefone: (61) 3637-1233 Email: drdistribuidoradf@hotmail.com		

Preço (Compras Governamentais) 3: Preço do Fornecedor Vencedor

R\$ 16,22

Inc. I Art. 5º da IN 65 de 07 de Julho de 2021 (Lei nº 14.133)

Órgão: GOVERNO DO ESTADO DE SÃO PAULO ESP-SECRETARIA DA SAUDE ESP-INSTITUTO DANTE PAZZANESE DE CARDIOLOGIA	Data: 02/12/2024 08:00
Objeto: Aquisição de Grampeador, Pincel atômico azul, apontador de lápis e outros.	Modalidade: Pregão Eletrônico
Descrição: Grampeador - Grampeador Tratamento Superficial: Niquelado, Material: Metal, Tipo: Mesa, Capacidade: 20FL, Tamanho Grampo: 26/6	SRP: NÃO
CatMat: 339819 - Grampeador - Tratamento Superficial: Niquelado Material: Metal Tipo: Mesa Capacidade: 20 FL Tamanho Grampo: 26/6	Identificação: N°Pregão:903362024 / UASG:090181
	Lote/Item: /3
	Ata: N/A
	Homologação: 17/01/2025 07:41
	Fonte: www.gov.br/compras/pt-br
	Quantidade: 75
	Unidade: Unidade
	UF: SP



CNPJ	Razão Social do Fornecedor	Valor da Proposta Final
31.983.081/0001-10 *VENCEDOR*	DAVILE CONFECÇAO E MATERIAIS PARA ESCRITORIOS LTDA. Marca: BRW GP2077 Fabricante: Fabricante não informado Modelo: BRW GP2077 Descrição: Descrição não informada Estado: SP Cidade: São Paulo Endereço: R NAME, 242 Nome de Contato: Natalia Telefone: (11) 2681-8092 Email: davile@outlook.com.br	R\$ 16,22
33.622.151/0001-30	33.622.151 ISABEL ALVES DE SOUZA Marca: BAZZE Fabricante: Fabricante não informado Modelo: B5945G Descrição: Descrição não informada Endereço: ,	R\$ 17,00
36.310.930/0001-99	Y S DIAS COMERCIO DE PAPELARIA Marca: FUTURO Fabricante: Fabricante não informado Modelo: FUTURO Descrição: Descrição não informada Estado: RJ Cidade: Rio de Janeiro Endereço: R APUCARANA, 00011 Nome de Contato: Yan Telefone: (21) 96568-2918 Email: ysdcpapelaria@gmail.com	R\$ 17,90
12.763.920/0001-40	ALEXANDRE A BALBINO MATERIAIS PARA ESCRITORIO LTDA Marca: Yin's Paper Fabricante: Fabricante não informado Modelo: Yin's Paper Descrição: Descrição não informada Endereço: ,	R\$ 20,90
67.440.461/0001-56	MEGAPEL COMERCIAL LTDA Marca: Dotad Fabricante: Fabricante não informado Modelo: BASE 16,5 cm Descrição: Descrição não informada Estado: SP Cidade: São Paulo Endereço: AVENIDA CECI, 2193 Nome de Contato: GEORGE Telefone: (11) 2601-6900 Email: megapel@megapel.com.br	R\$ 29,00
56.150.801/0001-98	56.150.801 FRANCINEIDE GOMES SANTOS PAMPONET Marca: Grampeador Fabricante: Fabricante não informado Modelo: Grampeador Tratamento Superficial: Niquelado, Mate Descrição: Descrição não informada Endereço: ,	R\$ 38,00
19.590.049/0001-70	KELEDU COMERCIO DE MATERIAIS DE PAPELARIA E ESCRITORIO LTDA Marca: keledu/keled Fabricante: Fabricante não informado Modelo: 0708/ 20 cm para 30 follhas Descrição: Descrição não informada Estado: SP Cidade: São Paulo Endereço: RUA MARIA LIGIERI BRASILIENSE, 27 Nome de Contato: RAQUEL Telefone: (11) 2382-8588 Email: keleducomercio@gmail.com	R\$ 40,00



CNPJ	Razão Social do Fornecedor	Valor da Proposta Final			
24.353.247/0001-50	ASA MATERIAIS DE ESCRITORIO - EIRELI	R\$ 48,98			
Marca: BRW Fabricante: Fabricante não informado Modelo: GRAMPEADOR COR PRETA P/20FLS BASE PLASTICA Descrição: Descrição não informada					
Estado: SP	Cidade: São Paulo	Endereço: AV PADRE ARLINDO VIEIRA, 1678	Nome de Contato: Amado Costa Santos	Telefone: (11) 3471-1796	Email: asamateriais@gmail.com

Preço (Compras Governamentais) 4: Preço do Fornecedor Vencedor**R\$ 27,00**

Inc. I Art. 5º da IN 65 de 07 de Julho de 2021 (Lei nº 14.133)

Órgão: MINISTÉRIO DA JUSTIÇA E SEGURANÇA PÚBLICA DIRETORIA DE ADMINISTRAÇÃO E GESTÃO - FUNAI COORDENAÇÃO REGIONAL PURUS	Data: 29/11/2024 12:14
Objeto: Aquisição de material de consumo (artigos de escritório, expediente e papéis) para atender as necessidades da Coordenação Regional Médio Purus e CTLs vinculadas em suas atividades administrativas cotidianas.	Modalidade: Dispensa
Descrição: Grampeador - Grampeador Tratamento Superficial: Pintura Eletrostática, Material: Metal, Tipo: Mesa, Capacidade: 20FL, Tamanho Grampo: 24/6 E 26/6, Características Adicionais: Pintura Epóxi	SRP: NÃO
CatMat: 485627 - Grampeador - Tratamento Superficial: Pintura Eletrostática Material: Metal Tipo: Mesa Capacidade: 20 FL Tamanho Grampo: 24/6 E 26/6 Características Adicionais: Pintura Epóxi	Identificação: Dispensa de Licitação Nº 90017/2024 / UASG: 194048
	Lote/Item: /14
	Ata: N/A
	Homologação: 06/12/2024 20:28
	Fonte: www.gov.br/compras/pt-br
	Quantidade: 50
	Unidade: Unidade
	UF: AM

CNPJ	Razão Social do Fornecedor	Valor da Proposta Final
48.885.922/0001-50	F M DE MORAES	R\$ 27,00
Marca: Fabricante: Fabricante não informado Modelo: Descrição: Descrição não informada		
Endereço: ,		

24.602.719/0001-60	NEIRTON SANTOS DE PAES	R\$ 27,00		
VENCEDOR				
Marca: Fabricante: Fabricante não informado Modelo: Descrição: Descrição não informada				
Estado: AM	Cidade: Lábrea	Endereço: AVENIDA 14 de Maio, 2397	Telefone: (97) 9150-3465	Email: paesneirton@hotmail.com

11.824.367/0001-46	ANTONIO PINTO DE ALMEIDA	R\$ 27,50		
Marca: Fabricante: Fabricante não informado Modelo: Descrição: Descrição não informada				
Estado: AM	Cidade: Lábrea	Endereço: R MONSENHOR INACIO, 1616	Nome de Contato: ANTONIO PINTO DE ALMEIDA	Telefone: (97) 3331-2685

54.981.981/0001-24	54.981.981 NICOLAS LUCCA PEDROSA LEITE	R\$ 27,70
Marca: Fabricante: Fabricante não informado Modelo: Descrição: Descrição não informada		
Endereço: ,		



CNPJ	Razão Social do Fornecedor	Valor da Proposta Final
37.743.154/0001-83	37.743.154 BEATRIZ FERRAZ DE CARVALHO LINS	R\$ 27,71
Marca: Fabricante: Fabricante não informado Modelo: Descrição: Descrição não informada Endereço: ,		
52.955.071/0001-41	ACCV REPRESENTACOES DE MERCADORIAS E SERVICOS PARA ESCRITORIOS LTDA	R\$ 27,71
Marca: Fabricante: Fabricante não informado Modelo: Descrição: Descrição não informada Endereço: ,		
51.828.370/0001-52	J. V. S. FRANCO LTDA	R\$ 27,71
Marca: grampeador Fabricante: Fabricante não informado Modelo: grampeador Descrição: Descrição não informada Endereço: ,		
08.192.409/0001-69	SANA SERVTECH LTDA	R\$ 27,71
Marca: Fabricante: Fabricante não informado Modelo: Descrição: Descrição não informada Estado: AM Cidade: Humaitá Endereço: RUA DOM JOSE, 2888 Nome de Contato: SIMONE Telefone: (97) 98109-4992 Email: simonemsa_adm@hotmail.com		
37.197.048/0001-41	V H COMERCIO DE PRODUTOS ALIMENTICIOS E SERVICOS DE MANUTENCAO LTDA	R\$ 27,71
Marca: Fabricante: Fabricante não informado Modelo: Descrição: Descrição não informada Estado: AM Cidade: Manaus Endereço: R PROFESSOR OTAVIO PIRES, 406 Telefone: (92) 9274-1317 Email: victor.hugoml@hotmail.com		
31.122.324/0001-26	GPTECH COMERCIO DE EQUIPAMENTOS E PRODUcoes LTDA	R\$ 42,00
Marca: Fabricante: Fabricante não informado Modelo: Descrição: Descrição não informada Endereço: ,		
Preço (Compras Governamentais) 5: Preço do Fornecedor Vencedor		R\$ 22,00
<i>Inc. I Art. 5º da IN 65 de 07 de Julho de 2021 (Lei nº 14.133)</i>		



CNPJ: 78.101.821/0001-01

Órgão: PREFEITURA MUNICIPAL DE VERA CRUZ DO OESTE

Objeto: Aquisição de materiais de expediente que serão utilizados por todas as secretarias municipais de Vera Cruz do Oeste.

Descrição: Grampeador - Grampeador Tratamento Superficial: Pintado/Cromado, Material: Metal, Tipo: Profissional, Capacidade: 50FL, Tamanho Grampo: 26/6

CatMat: 359941 - Grampeador - Tratamento Superficial: Pintado/Cromado | Material: Metal | Tipo: Profissional | Capacidade: 50 FL | Tamanho Grampo: 26/6

Data: 29/11/2024 08:00

Modalidade: Pregão Eletrônico

SRP: SIM

Identificação: NºPregão:900542024 / UASG:987989

Lote/Item: /144

Ata: N/A

Homologação: 23/12/2024 13:54

Fonte: www.gov.br/compras/pt-br

Quantidade: 35

Unidade: Unidade

UF: PR

CNPJ	Razão Social do Fornecedor	Valor da Proposta Final			
31.158.552/0001-56 *VENCEDOR*	ALINE WOLF DOS SANTOS Marca: CIS Fabricante: Fabricante não informado Modelo: CIS Descrição: Descrição não informada	R\$ 22,00			
Estado: PR	Cidade: Vera Cruz do Oeste	Endereço: R AFONSO PENA, 510	Telefone: (45) 3267-1261	Email: wolfpresentes@hotmail.com	
10.607.722/0001-62	A & H SOLUCOES INTEGRADAS LTDA Marca: onda Fabricante: Fabricante não informado Modelo: onda Descrição: Descrição não informada	R\$ 23,84			
Estado: PR	Cidade: Espigão Alto do Iguaçu	Endereço: RUA BELEM, 165	Telefone: (46) 9904-1297	Email: papelariaespigaoalto@hotmail.com	
05.383.313/0001-90	NOGUEIRA NOBRE COMERCIO E SERVICOS LTDA Marca: LEONORA Fabricante: Fabricante não informado Modelo: LEONORA Descrição: Descrição não informada	R\$ 23,99			
Estado: GO	Cidade: Goiânia	Endereço: RUA 268, S/N	Nome de Contato: Gilvan Augusto Feliciano de Castro	Telefone: (62) 3233-0384	Email: achimaq@uol.com.br
33.622.151/0001-30	33.622.151 ISABEL ALVES DE SOUZA Marca: BAZZE Fabricante: Fabricante não informado Modelo: 50f Descrição: Descrição não informada	R\$ 25,33			
Endereço:					
54.797.505/0001-58	54.797.505 ALINE APARECIDA DE SOUZA MATIAS Marca: MASTERPRINT Fabricante: Fabricante não informado Modelo: MASTERPRINT Descrição: Descrição não informada	R\$ 29,71			
Endereço:					

Preço (Compras Governamentais) 6: Preço do Fornecedor Vencedor

R\$ 18,00

Inc. I Art. 5º da IN 65 de 07 de Julho de 2021 (Lei nº 14.133)



Órgão: CONSELHO REGIONAL DE FISIOTERAPIA E TERAPIA OCUPACIONAL DA 5ª REGIÃO

Data: 29/11/2024 08:00

Objeto: Registro de preços para o fornecimento futuro e eventual de materiais de expediente, nos termos da tabela abaixo, conforme condições e exigências estabelecidas neste instrumento.

Modalidade: Pregão Eletrônico

SRP: NÃO

Descrição: **Grampeador** - Grampeador Tratamento Superficial: Pintado/Cromado, Material: Plástico Abs, Tipo: Mesa, Capacidade: 25FL, Tamanho Grampo: 26/6, Características Adicionais: Alfineta 4 Fohas

Identificação: NºPregão:900032024 / UASG:928000

Lote/Item: /25

Ata: N/A

CatMat: 433777 - Grampeador - Tratamento Superficial: Pintado/Cromado | Material: Plástico Abs | Tipo: Mesa | Capacidade: 25 FL | Tamanho Grampo: 26/6 | Características Adicionais: Alfineta 4 Fohas

Homologação: 26/12/2024 11:46

Fonte: www.gov.br/compras/pt-br

Quantidade: 5

Unidade: Unidade

UF: RS

CNPJ	Razão Social do Fornecedor	Valor da Proposta Final			
36.310.930/0001-99 *VENCEDOR*	Y S DIAS COMERCIO DE PAPELARIA Marca: FUTURO Fabricante: Fabricante não informado Modelo: FUTURO Descrição: Descrição não informada	R\$ 18,00			
Estado: RJ	Cidade: Rio de Janeiro	Endereço: R APUCARANA, 00011	Nome de Contato: Yan	Telefone: (21) 96568-2918	Email: ysdcpapelaria@gmail.com
39.700.820/0001-21	E.M.B. COMERCIO E DISTRIBUICAO DE MATERIAIS ESCOLARES LTDA Marca: LEONORA Fabricante: Fabricante não informado Modelo: LEONORA Descrição: Descrição não informada	R\$ 20,23			
Estado: SC	Cidade: Balneário Arroio do Silva	Endereço: AV FLORIANOPOLIS, 1137	Telefone: (51) 9546-5658	Email: eduardoerberb@gmail.com	
42.399.689/0001-19	B & G TEIXEIRA COMERCIAL LTDA Marca: FRAMA Fabricante: Fabricante não informado Modelo: FRAMA Descrição: Descrição não informada	R\$ 20,25			
Endereço:					
03.230.856/0001-41	M. F. MACHADO SOARES Marca: BRW Fabricante: Fabricante não informado Modelo: BRW Descrição: Descrição não informada	R\$ 24,00			
Estado: RS	Cidade: Porto Alegre	Endereço: RUA ANCHIETA, 61	Nome de Contato: Juliana	Telefone: (51) 3320-8808	Email: juliana@mfms.com.br
15.655.026/0001-45	RNL TRADE AND FACILITIES LTDA Marca: Grampeador Tratamento Superficial: Pintado/Cromado Fabricante: Fabricante não informado Modelo: Grampeador Tratamento Superficial: Pintado/Cromado Descrição: Descrição não informada	R\$ 27,53			
Endereço:					

Preço (Compras Governamentais) 7: Preço do Fornecedor Vencedor

R\$ 17,82

Inc. I Art. 5º da IN 65 de 07 de Julho de 2021 (Lei nº 14.133)



Órgão: GOVERNO DO ESTADO DE SÃO PAULO
ESP-SECRETARIA DE ADMINISTRACAO PENITENCIARIA
ESP-ESCOLA DE ADM. PENIT. DR.LUIZ C.WOLFMANN

Data: 27/11/2024 10:02

Modalidade: Dispensa

SRP: NÃO

Objeto: Aquisição de materiais de uso diverso, destinados à manutenção desta Escola de Administração Penitenciária.

Identificação: Dispensa de Licitação N° 90012/2024 / UASG: 380103

Descrição: Grampeador - Grampeador Material: Polietileno, Tipo: Mesa, Capacidade: 25FL, Tamanho Grampo: 26/6

Lote/Item: /6

Ata: N/A

CatMat: 414810 - Grampeador - Material: Polietileno | Tipo: Mesa | Capacidade: 25 FL | Tamanho Grampo: 26/6

Homologação: 05/12/2024 10:37

Fonte: www.gov.br/compras/pt-br

Quantidade: 10

Unidade: Unidade

UF: SP

CNPJ	Razão Social do Fornecedor	Valor da Proposta Final
33.884.970/0001-56 *VENCEDOR*	JOAO FAGNER SOARES DE DEUS 38388904850 Marca: max print/max print Fabricante: Fabricante não informado Modelo: mx-G20c Descrição: Descrição não informada Endereço: ,	R\$ 17,82
20.056.269/0001-05	MARCIA CRISTINA FERNANDES LIMA 08226191645 Marca: . Fabricante: Fabricante não informado Modelo: . Descrição: Descrição não informada Endereço: ,	R\$ 18,00
67.440.461/0001-56	MEGAPEL COMERCIAL LTDA Marca: Fabricante: Fabricante não informado Modelo: Descrição: Descrição não informada Estado: SP Cidade: São Paulo Endereço: AVENIDA CECI, 2193 Nome de Contato: GEORGE Telefone: (11) 2601-6900 Email: megapel@megapel.com.br	R\$ 18,00
57.566.943/0001-01	57.566.943 VANDERLEI CRISTIANO OIAN Marca: Fabricante: Fabricante não informado Modelo: Descrição: Descrição não informada Endereço: ,	R\$ 18,16
51.204.249/0001-50	DIGITAL HOME LTDA Marca: Fabricante: Fabricante não informado Modelo: Descrição: Descrição não informada Endereço: MARIA ANGÉLICA DIAS, 100 Telefone: (27) 9601-7262 Email: oliviamosa@hotmail.com	R\$ 20,00
46.948.900/0001-66	CAIRO SOLUCAO E GESTAO LTDA Marca: Fabricante: Fabricante não informado Modelo: Descrição: Descrição não informada Estado: SP Cidade: São Paulo Endereço: RUA MIGUEL PEREIRA DOS SANTOS, 96 Telefone: (11) 5140-1339 / (11) 6065-8084 Email: contato@insightcontabilidade.com	R\$ 30,96



Preço (Compras Governamentais) 8: Preço do Fornecedor Vencedor

R\$ 25,73

Inc. I Art. 5º da IN 65 de 07 de Julho de 2021 (Lei nº 14.133)

Órgão: GOVERNO DO ESTADO DE SÃO PAULO ESP-SECRETARIA DA SEGURANCA PUBLICA ESP-DELEG.SECC.POLICIA DE ITANHAEM	Data: 22/10/2024 08:00
Objeto: Aquisição de acessórios, dispositivos, artigos para escritório e outros itens	Modalidade: Pregão Eletrônico
Descrição: Grampeador - Grampeador Tratamento Superficial: Pintado/Cromado, Material: Metal, Tipo: Profissional, Capacidade: 50FL, Tamanho Grampo: 26/6 Valor estimado: R\$ 25,7300 Critério de julgamento: Menor Preço	SRP: NÃO
CatMat: 359941 - Grampeador - Tratamento Superficial: Pintado/Cromado Material: Metal Tipo: Profissional Capacidade: 50 FL Tamanho Grampo: 26/6	Identificação: NºPregão:900072024 / UASG:180315
	Lote/Item: /7
	Ata: N/A
	Homologação: 07/11/2024 15:40
	Fonte: www.gov.br/compras/pt-br
	Quantidade: 90
	Unidade: Unidade
	UF: SP

CNPJ	Razão Social do Fornecedor	Valor da Proposta Final
46.660.628/0001-14 *VENCEDOR*	SABRINA MARA VICENTE DINIZ 22696638888	R\$ 25,73
Marca: GO OFFICE Fabricante: Fabricante não informado Modelo: GO OFFICE Descrição: Descrição não informada		
Estado: SP Cidade: Indaiatuba Endereço: R WALTER AMBIEL, 268 Telefone: (19) 3277-1383 Email: sabrivicente@yahoo.com.br		
44.658.678/0001-31	A.C. DE ALMEIDA INFORMATICA E TECNOLOGIA LTDA	R\$ 29,73
Marca: Kaz Fabricante: Fabricante não informado Modelo: 718179 Descrição: Descrição não informada		
Estado: SP Cidade: Limeira Endereço: R JORNALISTA DOUTOR JULIO MESQUITA, 174 Telefone: (19) 9978-3528 Email: ac.almeidatec@gmail.com		

Preço (Compras Governamentais) 9: Preço do Fornecedor Vencedor

R\$ 26,70

Inc. I Art. 5º da IN 65 de 07 de Julho de 2021 (Lei nº 14.133)

Órgão: TRIBUNAL DE CONTAS DOS MUNICIPIOS DO ESTADO DE GOIAS	Data: 20/09/2024 14:51
Objeto: Contratação de empresa para fornecimento de material de expediente, conforme especificações e quantidades estabelecidas no termo de referência.	Modalidade: Dispensa
Descrição: Grampeador - Grampeador Tratamento Superficial: Pintado/Cromado , Material: Metal , Tipo: Profissional , Capacidade: 50 FL, Tamanho Grampo: 26/6	SRP: NÃO
CatMat: 359941 - Grampeador - Tratamento Superficial: Pintado/Cromado Material: Metal Tipo: Profissional Capacidade: 50 FL Tamanho Grampo: 26/6	Identificação: Dispensa de Licitação Nº 90017/2024 / UASG: 925401
	Lote/Item: /15
	Ata: N/A
	Homologação: 04/10/2024 15:04
	Fonte: www.gov.br/compras/pt-br
	Quantidade: 36
	Unidade: Unidade
	UF: GO

CNPJ	Razão Social do Fornecedor	Valor da Proposta Final
33.662.823/0001-31 *VENCEDOR*	DIEGO VIANA DA SILVA 35845555825	R\$ 26,70
Marca: Fabricante: Fabricante não informado Modelo: Descrição: Descrição não informada		
Estado: SP Cidade: Itanhaém Endereço: 10 R RUA DOUTOR TITO CARLOS PEREIRA, 100 Telefone: (11) 8672-5114 Email: vianaconsultoria.licitacoes@gmail.com		



CNPJ	Razão Social do Fornecedor	Valor da Proposta Final
35.999.472/0001-84	THIAGO MELO DOS SANTOS	R\$ 26,95
Marca: GO OFFICE Fabricante: Fabricante não informado Modelo: 50fls Descrição: Descrição não informada Endereço: ,		
33.275.120/0001-50	SUPER LICITE LICITACOES EIRELI	R\$ 27,66
Marca: Fabricante: Fabricante não informado Modelo: Descrição: Descrição não informada Estado: Cidade: Endereço: Telefone: Email: SC São José R JACOB FERREIRA DE MELLO, 192 (48) 3024-6528 superlicite@gmail.com		
36.310.930/0001-99	Y S DIAS COMERCIO DE PAPELARIA	R\$ 30,00
Marca: Fabricante: Fabricante não informado Modelo: Descrição: Descrição não informada Estado: Cidade: Endereço: Nome de Contato: Telefone: Email: RJ Rio de Janeiro R APUCARANA, 00011 Yan (21) 96568-2918 ysdcpapelaria@gmail.com		
37.878.675/0001-48	ALFA PAPELARIA LTDA	R\$ 36,00
Marca: GENIAL Fabricante: Fabricante não informado Modelo: GENIAL Descrição: Grampeador - Grampeador Tratamento Superficial: Pintado/Cromado , Material: Metal , Tipo: Profissional , Capacidade: 50 FL, Tamanho Grampo: 26/6 Estado: Cidade: Endereço: Nome de Contato: Telefone: Email: GO Goiânia AVENIDA C-104, 541 Juliano (62) 3091-3333 alfapapelarialtda@hotmail.com		

Preço (Outros Entes Públicos) 1: Preço do Fornecedor Vencedor

R\$ 9,10

Inc. II Art. 5º da IN 65 de 07 de Julho de 2021 (Lei nº 14.133)

Preço desconsiderado do cálculo. Justificativa: VALOR ABAIXO DO PRATICADO NO MERCADO

Conforme Instrução Normativa Nº 65 de 07 de Julho de 2021 (Lei nº 14.133), no Artigo 3º, "A pesquisa de preços será materializada em documento que conterá: VI-Justificativas para a desconsideração de valores inconsistentes, inexequíveis ou excessivamente elevados."

Órgão: CAMARA MUNICIPAL DE SAO JOAQUIM DE BICAS / 2179 - CÂMARA MUNICIPAL DE SÃO JOAQUIM DE BICAS/MG	Data: 29/01/2025 10:20
Objeto: [LICITANET] - Aquisição de material de escritório para atender as demandas da Câmara Municipal de São Joaquim de Bicas.	Modalidade: Dispensa
Descrição: Grampeador tipo alicate 26/6, mínimo para 20 folhas. - Grampeador tipo alicate 26/6, mínimo para 20 folhas.	SRP: NÃO
	Identificação: 02563728000157-1-000008/2025
	Lote/Item: 1/5222337
	Ata: N/A
	Homologação: 29/01/2025 00:00
	Fonte: https://www.gov.br/pncp/pt-br
	Quantidade: 5
	Unidade: UNIDADE
	UF: MG

CNPJ	Razão Social do Fornecedor	Valor da Proposta Final
05.786.956/0001-84	CCL DISTRIBUIDORA LTDA	R\$ 9,10
VENCEDOR		
Marca: Fabricante: Fabricante não informado Modelo: Descrição: Descrição não informada Estado: Cidade: Endereço: Nome de Contato: Telefone: Email: MG Belo Horizonte RUA SAMBEM, 335 Leonardo Ribeiro Fantini (31) 3428-1958 orienta@orientacontabilidade.com.br		



Preço (Outros Entes Públicos) 2: Preço do Fornecedor Vencedor**R\$ 16,00**

Inc. II Art. 5º da IN 65 de 07 de Julho de 2021 (Lei nº 14.133)

Órgão: MUNICIPIO DE IBIA / 831 - MUNICIPIO DE IBIÁ/MG	Data: 28/01/2025 14:24
Objeto: [LICITANET] - Aquisição de material de expediente visando suprir as necessidades da Secretaria Municipal da Gestão.	Modalidade: Dispensa
Descrição: GRAMPEADOR DE MESA MINIMO 20 FOLHAS - Grampos 26/6 - GRAMPEADOR DE MESA MINIMO 20 FOLHAS - Grampos 26/6	SRP: NÃO
	Identificação: 18584961000156-1-000003/2025
	Lote/Item: 1/5203512
	Ata: N/A
	Homologação: 28/01/2025 00:00
	Fonte: https://www.gov.br/pncp/pt-br
	Quantidade: 6
	Unidade: unidade
	UF: MG

CNPJ	Razão Social do Fornecedor	Valor da Proposta Final
02.926.837/0001-91 *VENCEDOR*	D TUDO PRESENTES IBIA LTDA	R\$ 16,00
Marca:		
Fabricante: Fabricante não informado		
Modelo:		
Descrição: Descrição não informada		
Endereço:		
,		

Preço (Outros Entes Públicos) 3: Preço do Fornecedor Vencedor**R\$ 23,08**

Inc. II Art. 5º da IN 65 de 07 de Julho de 2021 (Lei nº 14.133)

Órgão: MUNICIPIO DE CARMOPOLIS / 436 - MUNICÍPIO DE CARMÓPOLIS/SE	Data: 24/01/2025 08:00
Objeto: [LICITANET] - REGISTRO DE PREÇOS PARA AQUISIÇÃO FUTURA E PARCELADA DE MATERIAL DE EXPEDIENTE (ITENS FRACASSADOS DA DISPENSA ELETÔNICA Nº 02/2025), PARA ATENDER AS NECESSIDADES DA PREFEITURA MUNICIPAL DE CARMÓPOLIS/SE.	Modalidade: Dispensa
Descrição: GRAMPEADOR MÉDIO METÁLICO: GRAMPEIA DE 25/40 FLS; COMPRIMENTO: 18CM, LARGURA: 4 CM , ALTURA : 6,5 CM , GRAMPO 26/6 - GRAMPEADOR MÉDIO METÁLICO: GRAMPEIA DE 25/40 FLS; COMPRIMENTO: 18CM, LARGURA: 4 CM , ALTURA : 6,5 CM , GRAMPO 26/6	SRP: SIM
	Identificação: 13108535000122-1-000004/2025
	Lote/Item: 1/5189673
	Ata: N/A
	Homologação: 27/01/2025 00:00
	Fonte: https://www.gov.br/pncp/pt-br
	Quantidade: 30
	Unidade: UNIDADE
	UF: SE

CNPJ	Razão Social do Fornecedor	Valor da Proposta Final
42.217.074/0001-24 *VENCEDOR*	IMPERIO PAPELARIA E VARIEDADES LTDA	R\$ 23,08
Marca:		
Fabricante: Fabricante não informado		
Modelo:		
Descrição: Descrição não informada		
Endereço:		
,		

Preço (Outros Entes Públicos) 4: Preço do Fornecedor Vencedor**R\$ 16,00**

Inc. II Art. 5º da IN 65 de 07 de Julho de 2021 (Lei nº 14.133)



Órgão: MUNICÍPIO DE IBIÁ/MG
Objeto: Aquisição de material de expediente visando suprir as necessidades da Secretaria Municipal da Gestão.
Descrição: GRAMPEADOR DE MESA MINIMO 20 FOLHAS - Grampos 26/6 -
GRAMPEADOR DE MESA MINIMO 20 FOLHAS - Grampos 26/6

Data: 24/01/2025 00:00
Modalidade: CONTRATAÇÃO DIRETA
SRP: NÃO
Identificação: 120226
Lote/Item: /3
Ata: [Link Ata](#)
Fonte: licitanet.com.br
Quantidade: 6
Unidade: unidade
UF:

CNPJ	Razão Social do Fornecedor	Valor da Proposta Final
02.926.837/0001-91 *VENCEDOR*	D TUDO PRESENTES IBIA LTDA	R\$ 16,00
Marca: Fabricante: Fabricante não informado Modelo: Descrição: Descrição não informada Endereço: ,		

Preço (Outros Entes Públicos) 5: Preço do Fornecedor Vencedor

R\$ 23,08

Inc. II Art. 5º da IN 65 de 07 de Julho de 2021 (Lei nº 14.133)

Órgão: MUNICÍPIO DE CARMÓPOLIS/SE
Objeto: REGISTRO DE PREÇOS PARA AQUISIÇÃO FUTURA E PARCELADA DE MATERIAL DE EXPEDIENTE (ITENS FRACASSADOS DA DISPENSA ELETÔNICA Nº 02/2025), PARA ATENDER AS NECESSIDADES DA PREFEITURA MUNICIPAL DE CARMÓPOLIS/SE.
Descrição: GRAMPEADOR MÉDIO METÁLICO: GRAMPEIA DE 25/40 FLS;
COMPRIMENTO: 18CM, LARGURA: 4 CM , ALTURA : 6,5 CM , GRAMPO 26/6 - GRAMPEADOR MÉDIO METÁLICO: GRAMPEIA DE 25/40 FLS;
COMPRIMENTO: 18CM, LARGURA: 4 CM , ALTURA : 6,5 CM , GRAMPO 26/6

Data: 24/01/2025 00:00
Modalidade: DISPENSA ELETRÔNICA
SRP: SIM
Identificação: 119769
Lote/Item: /11
Ata: [Link Ata](#)
Fonte: licitanet.com.br
Quantidade: 30
Unidade: UNIDADE
UF:

CNPJ	Razão Social do Fornecedor	Valor da Proposta Final
42.217.074/0001-24 *VENCEDOR*	IMPERIO PAPELARIA E VARIEDADES LTDA	R\$ 23,08
Marca: Jocar Office Fabricante: Fabricante não informado Modelo: Metal Descrição: Descrição não informada Endereço: ,		

Preço (Outros Entes Públicos) 6: Preço do Fornecedor Vencedor

R\$ 31,00

Inc. II Art. 5º da IN 65 de 07 de Julho de 2021 (Lei nº 14.133)

Preço desconsiderado do cálculo. Justificativa: VALOR ACIMA DO PRATICADO NO MERCADO

Conforme Instrução Normativa Nº 65 de 07 de Julho de 2021 (Lei nº 14.133), no Artigo 3º, "A pesquisa de preços será materializada em documento que conterá: VI-Justificativas para a desconsideração de valores inconsistentes, inexequíveis ou excessivamente elevados."



Órgão: MUNICÍPIO DE ITAÚNA DO SUL/PR
Objeto: REGISTRO DE PREÇO: CONTRATAÇÃO DE EMPRESA PARA O FORNECIMENTO DE ITENS DE PAPELARIA PARA ATENDER A DEMANDA DA SECRETARIA DE ASSISTENCIA SOCIAL E SEUS DEPARTAMENTOS/ÓRGÃOS
Descrição: GRAMPEADOR SEMI AUTOMÁTICO 26/6 PARA ATÉ 20FOLHAS - GRAMPEADOR SEMI AUTOMÁTICO 26/6 PARA ATÉ 20FOLHAS

Data: 24/01/2025 00:00
Modalidade: PREGÃO ELETRÔNICO
SRP: SIM
Identificação: 119097
Lote/Item: /75
Ata: [Link Ata](#)
Fonte: licitane.com.br
Quantidade: 6
Unidade: UND
UF:

CNPJ	Razão Social do Fornecedor	Valor da Proposta Final		
00.273.974/0001-49 *VENCEDOR*	MOURA LEAL LTDA Marca: JOCAR Fabricante: Fabricante não informado Modelo: OFFICE Descrição: Descrição não informada	R\$ 31,00		
Estado: PR	Cidade: Paranavaí	Endereço: RUA ADIB ABURAD, 769	Telefone: (44) 3424-0600	Email: licitacao_mouraeleal@hotmail.com
01.130.259/0001-10	D. GASPEROTTO LTDA	R\$ 34,50		
Marca: Conforme edital Fabricante: Fabricante não informado Modelo: Conforme edital Descrição: Descrição não informada				
Estado: PR	Cidade: Guarapuava	Endereço: R FREI CANECA, 2969	Telefone: (42) 3036-1011	Email: daniel_embalagens@hotmail.com

Preço (Outros Entes Públicos) 7: Preço do Fornecedor Vencedor

R\$ 19,99

Inc. II Art. 5º da IN 65 de 07 de Julho de 2021 (Lei nº 14.133)

Órgão: MUNICIPIO DE TURUCU / 0000 - EXECUTIVO MUNICIPAL
Objeto: COMPRA DE MATERIAL DE EXPEDIENTE PARA USO NA SECRETARIA.
Descrição: GRAMPEADOR 26 6 PARA NO MINIMO 30 FOLHAS - GRAMPEADOR 26 6 PARA NO MINIMO 30 FOLHAS

Data: 23/01/2025 14:32
Modalidade: Dispensa
SRP: NÃO
Identificação: 01613067000164-1-000008/2025
Lote/Item: 1/8
Ata: N/A
Homologação: 06/01/2025 00:00
Fonte: <https://www.gov.br/pncp/pt-br>
Quantidade: 20
Unidade: UNIDADE
UF: RS

CNPJ	Razão Social do Fornecedor	Valor da Proposta Final	
02.893.066/0001-83 *VENCEDOR*	ROGERIO MATZENAUER & CIA LTDA Marca: Fabricante: Fabricante não informado Modelo: Descrição: Descrição não informada	R\$ 19,99	
Estado: RS	Cidade: São Lourenço do Sul	Endereço: R MARECHAL DEODORO, 818	Telefone: (53) 3251-1240



Preço (Outros Entes Públicos) 8: Preço do Fornecedor Vencedor**R\$ 18,99**

Inc. II Art. 5º da IN 65 de 07 de Julho de 2021 (Lei nº 14.133)

Órgão: FUNDO MUNICIPAL DE EDUCAÇÃO INFANTIL - FMEI / 1201 - FUNDO MUNICIPAL DE EDUCAÇÃO - FME	Data: 23/01/2025 14:07
Objeto: AQUISIÇÃO, EM CARÁTER EMERGENCIAL, DE MATERIAL ESCOLAR E DE EXPEDIENTE, VISANDO ATENDER ÀS NECESSIDADES DAS UNIDADES ESCOLARES E DA SECRETARIA DE EDUCAÇÃO E CULTURA DO MUNICÍPIO DE SANTA HELENA DE GOI	Modalidade: Dispensa
Descrição: GRAMPEADOR METAL 24/6-26/6. MAXPRINT, ACC, TILIBRA OU MARCA EQUIVALENTE DE MELHOR QUALIDADE. - GRAMPEADOR METAL 24/6-26/6. MAXPRINT, ACC, TILIBRA OU MARCA EQUIVALENTE DE MELHOR QUALIDADE.	SRP: NÃO
	Identificação: 48197395000190-1-000002/2025
	Lote/Item: 1/22
	Ata: N/A
	Homologação: 23/01/2025 00:00
	Fonte: https://www.gov.br/pncp/pt-br
	Quantidade: 50
	Unidade: UNIDADE
	UF: GO

CNPJ	Razão Social do Fornecedor	Valor da Proposta Final
54.339.184/0001-48 *VENCEDOR*	VDL DISTRIBUICAO E SERVICOS LTDA	R\$ 18,99
Marca:		
Fabricante: Fabricante não informado		
Modelo:		
Descrição: Descrição não informada		
Endereço:		
,		

Preço (Outros Entes Públicos) 9: Preço do Fornecedor Vencedor**R\$ 17,25**

Inc. II Art. 5º da IN 65 de 07 de Julho de 2021 (Lei nº 14.133)

Órgão: MUNICIPIO DE ARARAQUARA / 1 - PREFEITURA MUNICIPAL DE ARARAQUARA	Data: 23/01/2025 12:41
Objeto: MATERIAIS DE ESCRITÓRIO	Modalidade: Dispensa
Descrição: GRAMPEADOR ALICATE ESTRUTURA CROMADA BASE PLASTICA 26/6 P/25 FOLHAS - GRAMPEADOR ALICATE ESTRUTURA CROMADA BASE PLASTICA 26/6 P/25 FOLHAS	SRP: NÃO
	Identificação: 45276128000110-1-000084/2025
	Lote/Item: 1/5
	Ata: N/A
	Homologação: 23/01/2025 00:00
	Fonte: https://www.gov.br/pncp/pt-br
	Quantidade: 10
	Unidade: UNIDADE
	UF: SP

CNPJ	Razão Social do Fornecedor	Valor da Proposta Final
45.686.074/0001-61 *VENCEDOR*	MARIA LETICIA DA SILVA ROQUE OLIVEIRA	R\$ 17,25
Marca:		
Fabricante: Fabricante não informado		
Modelo:		
Descrição: Descrição não informada		
Endereço:		
,		

Preço (Outros Entes Públicos) 10: Preço do Fornecedor Vencedor**R\$ 14,70**

Inc. II Art. 5º da IN 65 de 07 de Julho de 2021 (Lei nº 14.133)



Órgão: DEFENSORIA PUBLICA DO ESTADO DE MINAS GERAIS / 1441003 - DPMG /
COMPRAS E CONTRATOS

Objeto: MATERIAIS DE ESCRITÓRIO

Descrição: GRAMPEADOR DE MESA - MODELO: ALICATE; CAPACIDADE: 20 FOLHAS
75 G/M2; GRAMPOS COMPATIVELIS: 24/6, 26/6; ESTRUTURA: METALICA; -
GRAMPEADOR DE MESA - MODELO: ALICATE; CAPACIDADE: 20 FOLHAS 75
G/M2; GRAMPOS COMPATIVELIS: 24/6, 26/6; ESTRUTURA: METALICA;

Data: 13/12/2024 10:00

Modalidade: Pregão - Eletrônico

SRP: SIM

Identificação: 05599094000180-1-000091/2024

Lote/Item: 1/12

Ata: N/A

Homologação: 26/12/2024 00:00

Fonte: https://www.gov.br/pncp/pt-br

Quantidade: 1.200

Unidade: 1 UNIDADE

UF: MG

CNPJ	Razão Social do Fornecedor	Valor da Proposta Final
05.786.956/0001-84 *VENCEDOR*	CCL DISTRIBUIDORA LTDA	R\$ 14,70
Marca:		
Fabricante:	Fabricante não informado	
Modelo:		
Descrição:	Descrição não informada	
Estado:	Cidade:	Endereço:
MG	Belo Horizonte	RUA SAMBEM, 335
	Nome de Contato:	Telefone:
	Leonardo Ribeiro Fantini	(31) 3428-1958
	Email:	
	orienta@orientacontabilidade.com.br	

Preço Site de Domínio Amplo 1

R\$ 28,78

Inc. III Art. 5º da IN 65 de 07 de Julho de 2021 (Lei nº 14.133)

Preço desconsiderado do cálculo. Justificativa: VALOR ACIMA DO PRATICADO NO MERCADO

Conforme Instrução Normativa Nº 65 de 07 de Julho de 2021 (Lei nº 14.133), no Artigo 3º, "A pesquisa de preços será materializada em documento que conterá: VI-Justificativas para a desconsideração de valores inconsistentes, inexequíveis ou excessivamente elevados."

Site: Amazon (https://www.amazon.com.br/)

Produto: Grampeador Maped Master 1 26/6

Descrição: Anexo 166

Data/Hora Inclusão: 04/02/2025 09:46:28

CNPJ: 15.436.940/0001-03

Telefone: 0800-038-0541

Url: https://www.amazon.com.br/Grampeador-Start-Master-Strip-Maped/dp/B006FUXUOW?source=ps-sl-shoppingads-lpcontext&ref_=fpifs&pisc=1&smid=A1ZZFT5FULY4LN

Preço Site de Domínio Amplo 2

R\$ 35,98

Inc. III Art. 5º da IN 65 de 07 de Julho de 2021 (Lei nº 14.133)

Preço desconsiderado do cálculo. Justificativa: VALOR ACIMA DO PRATICADO NO MERCADO

Conforme Instrução Normativa Nº 65 de 07 de Julho de 2021 (Lei nº 14.133), no Artigo 3º, "A pesquisa de preços será materializada em documento que conterá: VI-Justificativas para a desconsideração de valores inconsistentes, inexequíveis ou excessivamente elevados."

Site: Shopee

Produto: Grampeador Mini 26/6 20 Folhas Tris - Cristal Holic Mineral

Descrição: Anexo 167

Data/Hora Inclusão: 04/02/2025 09:47:04

CNPJ: 35.635.824/0001-12

Telefone:

Url: https://shopee.com.br/product/711830391/20497690019?gads_t_sig=VTJGc2RHVmtYMTlxTFVSVVRrdENkVHQ3ZkZSUTM rR3pBWmZZNzdrnRBMDloYXZ0cG5TQ0d1ak02bU42bVdRamtGaWw2TWJFU1JqQ0UrM1BINWpyY3NMRVFNsDA1dk VPZXFLQWcrL0p6Q1VYt0ZYOUgrUkcra0dmL0dhVDVqV4wSFlzQm11YXE1ZnhQV0Rsem5LQ3RRPT0



Preço Site de Domínio Amplo 3**R\$ 39,95**

Inc. III Art. 5º da IN 65 de 07 de Julho de 2021 (Lei nº 14.133)

Preço desconsiderado do cálculo. Justificativa: VALOR ACIMA DO PRATICADO NO MERCADO

Conforme Instrução Normativa Nº 65 de 07 de Julho de 2021 (Lei nº 14.133), no Artigo 3º, "A pesquisa de preços será materializada em documento que conterá: VI-Justificativas para a desconsideração de valores inconsistentes, inexequíveis ou excessivamente elevados."

Site: Papelaria Brunoro**Produto:** Grampeador Greenlogic Half Strip (26/6) Maped**Descrição:** Anexo 168**Data/Hora Inclusão:** 04/02/2025 09:47:10**CNPJ:****Telefone:****Url:** <https://www.papelariabrunoro.com.br/organizacao/grampeadorperfurador/grampeador-maped-greenlogic-266?parceiro=7334&srstid=AfmBOool9lFuE0xYF6f14eB5pVJfEbCnL00Bjq66-UovLYJtrfGP4YLARw>**Preço Site de Domínio Amplo 4****R\$ 9,99**

Inc. III Art. 5º da IN 65 de 07 de Julho de 2021 (Lei nº 14.133)

Preço desconsiderado do cálculo. Justificativa: VALOR ABAIXO DO PRATICADO NO MERCADO

Conforme Instrução Normativa Nº 65 de 07 de Julho de 2021 (Lei nº 14.133), no Artigo 3º, "A pesquisa de preços será materializada em documento que conterá: VI-Justificativas para a desconsideração de valores inconsistentes, inexequíveis ou excessivamente elevados."

Site: Shopee**Produto:** Grampeador 26/6 Preto - Office Basics**Descrição:** Anexo 169**Data/Hora Inclusão:** 04/02/2025 09:47:20**CNPJ:** 35.635.824/0001-12**Telefone:****Url:** https://shopee.com.br/product/285634140/19299184201?gads_t_sig=VTJGc2RHVmtYMTlxTFVSVVRrdENkVHQ3ZkZSUTMrR3pBWmZZNzdrnRBMXN3Rk1rQWRHlJkYk9wYUZIcnQySDFQNkNYaGFpelkrdUNEV1B6MzBsSIV2dC9vd1dHdn14azRDWmU1Z1RkYXFEU1RadGhQVENqRjM1YzBNb2xWZVladmY1alYrZ2FUWHFhbJg5K3BxR3p3PT0**Item 46: GRAMPO GRAMPEADOR MATERIAL: METAL, USO: GRAMPEADOR DE MESA , TAMANHO: 26/6 , TRATAMENTO SUPERFICIAL: GALVANIZADO/COBREADO. CAIXA CONTENDO NO MÍNIMO 5000 GRAMPOS****Preço Estimado:** R\$ 5,22 (un)**Percentual:** -**Preço Estimado Calculado:** R\$ 5,22**Média dos Preços Obtidos:** R\$ 5,22

Quantidade	Descrição	Observação
100 Caixas	GRAMPO GRAMPEADOR MATERIAL: METAL, USO: GRAMPEADOR DE MESA , TAMANHO: 26/6 , TRATAMENTO SUPERFICIAL: GALVANIZADO/COBREADO. CAIXA CONTENDO NO MÍNIMO 5000 GRAMPOS	

Preço (Outros Entes Públicos) 1: Preço do Fornecedor Vencedor**R\$ 4,99**

Inc. II Art. 5º da IN 65 de 07 de Julho de 2021 (Lei nº 14.133)

Órgão: MUNICIPIO DE MORRO REDONDO / 987385 - PREFEITURA MUNICIPAL DE MORRO REDONDO - RS**Data:** 27/01/2025 10:05**Objeto:** Aquisição de materiais de expediente, para uso na Secretaria Municipal de Saúde e Unidades Básicas de Saúde**Modalidade:** Dispensa**SRP:** NÃO**Descrição:** grampos galvanizados 26/6 cx c/5000 unidades - grampos galvanizados 26/6 cx c/5000 unidades**Identificação:** 91558650000102-1-000043/2025**Lote/Item:** 1/7**Ata:** N/A**Homologação:** 23/01/2025 00:00**Fonte:** <https://www.gov.br/pncp/pt-br>**Quantidade:** 20**Unidade:** caixa**UF:** RS

CNPJ	Razão Social do Fornecedor	Valor da Proposta Final
09.428.184/0001-60 *VENCEDOR*	Guilherme Klug Marten - Me	R\$ 4,99
Marca:		
Fabricante:	Fabricante não informado	
Modelo:		
Descrição:	Descrição não informada	
Endereço:		

Preço (Outros Entes Públicos) 2: Preço do Fornecedor Vencedor**R\$ 5,95***Inc. II Art. 5º da IN 65 de 07 de Julho de 2021 (Lei nº 14.133)*

Órgão: MUNICIPIO DE TURUCU / 0000 - EXECUTIVO MUNICIPAL	Data: 23/01/2025 14:32
Objeto: COMPRA DE MATERIAL DE EXPEDIENTE PARA USO NA SECRETARIA.	Modalidade: Dispensa
Descrição: GRAMPOS 26 6 GALVANIZADOS CX C 5000 - GRAMPOS 26 6 GALVANIZADOS CX C 5000	SRP: NÃO
	Identificação: 01613067000164-1-000008/2025
	Lote/Item: 1/9
	Ata: N/A
	Homologação: 06/01/2025 00:00
	Fonte: https://www.gov.br/pncp/pt-br
	Quantidade: 30
	Unidade: CAIXA
	UF: RS

CNPJ	Razão Social do Fornecedor	Valor da Proposta Final
02.893.066/0001-83 *VENCEDOR*	ROGERIO MATZENAUER & CIA LTDA	R\$ 5,95
Marca:		
Fabricante:	Fabricante não informado	
Modelo:		
Descrição:	Descrição não informada	
Estado:	Cidade:	Endereço:
RS	São Lourenço do Sul	R MARECHAL DEODORO, 818
		Telefone:
		(53) 3251-1240

Preço (Outros Entes Públicos) 3: Preço do Fornecedor Vencedor**R\$ 3,00***Inc. II Art. 5º da IN 65 de 07 de Julho de 2021 (Lei nº 14.133)***Preço desconsiderado do cálculo. Justificativa:** VALOR A BAIXO DO PRATICADO EM MERCADO*Conforme Instrução Normativa Nº 65 de 07 de Julho de 2021 (Lei nº 14.133), no Artigo 3º, "A pesquisa de preços será materializada em documento que conterá: VI-Justificativas para a desconsideração de valores inconsistentes, inexequíveis ou excessivamente elevados."*

CNPJ: 88.372.883/0001-01	Data: 20/01/2025 00:00
Órgão: PM DE PAROBÉ	Modalidade: Pregão Lei 14.133 Eletrônico
Objeto: O objeto da presente licitação é o REGISTRO DE PREÇOS para aquisição parcelada de MATERIAIS DE EXPEDIENTE, tudo de acordo com o Termo de Referência, o qual consta em anexo do presente edital.	SRP: SIM
Descrição: GRAMPOS PARA GRAMPEADOR 26/6, GALVANIZADO, CAIXA COM 5000 UN CONFORME TERMO DE REFERÊNCIA - GRAMPOS PARA GRAMPEADOR 26/6, GALVANIZADO, CAIXA COM 5000 UN CONFORME TERMO DE REFERÊNCIA	Identificação: 63600-2-2025-PCE
	Lote/Item: 1/65
	Ata: Link Ata
	Homologação: 27/01/2025 00:00
	Fonte: https://portal.tce.rs.gov.br/aplicprod/f?p=50500:3::NO::
	Quantidade: 200
	Unidade: CX
	UF: RS



CNPJ	Razão Social do Fornecedor	Valor da Proposta Final
48.057.203/0001-40 *VENCEDOR*	TACCUINO DISTRIBUIDORA DE MATERIAIS LTDA	R\$ 3,00
Marca: Fabricante: Fabricante não informado Modelo: Descrição: Descrição não informada	Nome de Contato: Geraldo	Telefone: (51) 3342-4581
Endereço: R ANGELO DOURADO, 194		Email: taccuinodistribuidora@gmail.com

Preço (Outros Entes Públicos) 4: Preço do Fornecedor Vencedor**R\$ 3,37***Inc. II Art. 5º da IN 65 de 07 de Julho de 2021 (Lei nº 14.133)*

Órgão: MUNICÍPIO DE RODELAS/BA	Data: 17/01/2025 00:00
Objeto: AQUISIÇÃO DE MATERIAL DE EXPEDIENTE, PARA ATENDER AS NECESSIDADES DAS DIVERSAS SECRETARIAS DO MUNICÍPIO DE RODELAS-BA.	Modalidade: DISPENSA ELETRÔNICA
Descrição: Grampos para grampeador, modelo 26/6, em embalagem com caixa com 5.000 unidades, em metal niquelado prateado, com proteção antiferrugem. - Grampos para grampeador, modelo 26/6, em embalagem com caixa com 5.000 unidades, em metal niquelado prateado, com proteção antiferrugem.	SRP: NÃO
	Identificação: 119166
	Lote/Item: 1/11
	Ata: N/A
	Fonte: licitanet.com.br
	Quantidade: 15
	Unidade: CAIXA
	UF:

CNPJ	Razão Social do Fornecedor	Valor da Proposta Final
50.813.972/0001-73 *VENCEDOR*	M D C DE SOUZA COELHO LTDA	R\$ 3,37
Marca: GRAMPLINE Fabricante: Fabricante não informado Modelo: GRAMPLINE Descrição: Descrição não informada		
Endereço: ,		

Preço (Outros Entes Públicos) 5: Preço do Fornecedor Vencedor**R\$ 1,48***Inc. II Art. 5º da IN 65 de 07 de Julho de 2021 (Lei nº 14.133)***Preço desconsiderado do cálculo. Justificativa:** VALOR A BAIXO DO PRATICADO EM MERCADO*Conforme Instrução Normativa Nº 65 de 07 de Julho de 2021 (Lei nº 14.133), no Artigo 3º, "A pesquisa de preços será materializada em documento que conterá: VI-Justificativas para a desconsideração de valores inconsistentes, inexequíveis ou excessivamente elevados."*

Órgão: EXECUTIVO MUNICIPAL EDUCAÇÃO -GASTOS NÃO COMPUT.NA MDE PronimTb - Prefeitura Municipal de Lagoa dos Três Cantos/RS	Data: 15/01/2025 00:00
Objeto: CONTRATAÇÃO DE EMPRESA(S) PARA FORNECIMENTO DE MATERIAL PEDAGÓGICO PARA O ANO LETIVO DE 2025 (NECESSITA APRESENTAÇÃO DE AMOSTRAS)	Modalidade: Pregão - Eletrônico
Descrição: GRAMPOS 26/6 C/1000 Marca: LAPISPEL - GRAMPOS 26/6 C/1000 Marca: LAPISPEL	SRP: NÃO
	Identificação: EXECUTIVO MUNICIPAL_Pregão - Eletrônico_1362024_352024
	Lote/Item: 1/171
	Ata: Link Ata
	Homologação: 15/01/2025 00:00
	Fonte: 177.22.91.215:8086/pronimtb/index.asp?acao=1&item=2
	Quantidade: 7
	Unidade: CX
	UF: RS



CNPJ	Razão Social do Fornecedor	Valor da Proposta Final
24.738.613/0001-99	MEGA PAPELARIA E ESPORTES EIRELI	R\$ 0,21
Marca: Fabricante: Fabricante não informado Modelo: Descrição: Descrição não informada		
Estado:	Cidade:	Endereço:
RS	Roca Sales	RUA SANTOS PINTO, 44
Nome de Contato:	Telefone:	Email:
Mairi	(51) 99916-0149	licitamegapapelaria@outlook.com

28.584.842/0002-38	BIANCA RICACHESKI RAUBER	R\$ 0,31
Marca: Fabricante: Fabricante não informado Modelo: Descrição: Descrição não informada		
Estado:	Cidade:	Endereço:
SC	Itapema	RUA 228, 185
Telefone:		
(51) 3336-6884		

93.577.427/0001-38	SSC SOLUCOES EM FORNECIMENTO DE MERCADORIAS LTDA	R\$ 1,48
VENCEDOR		
Marca: Fabricante: Fabricante não informado Modelo: Descrição: Descrição não informada		
Estado:	Cidade:	Endereço:
RS	São Sebastião do Caí	RUA MARECHAL DEODORO, 570
Nome de Contato:	Telefone:	Email:
Nathan	(51) 3637-2091	atasecontratos@passarelafeliz.com.br

Preço (Outros Entes Públicos) 6: Preço do Fornecedor Vencedor R\$ 4,95

Inc. II Art. 5º da IN 65 de 07 de Julho de 2021 (Lei nº 14.133)

Órgão: MUNICIPIO DE MORRO REDONDO / 987385 - PREFEITURA MUNICIPAL DE MORRO REDONDO - RS	Data: 07/01/2025 13:23
Objeto: Aquisição de materiais de expediente, para uso das atividades administrativas da Secretaria da SMAF, conforme descrição abaixo.	Modalidade: Dispensa
Descrição: grampos tipo cobreados, grapas 26/6, caixa com 5000 unidade cada - grampos tipo cobreados, grapas 26/6, caixa com 5000 unidade cada	SRP: NÃO
	Identificação: 91558650000102-1-001113/2024
	Lote/Item: 1/3
	Ata: N/A
	Homologação: 26/11/2024 00:00
	Fonte: https://www.gov.br/pncp/pt-br
	Quantidade: 4
	Unidade: caixa
	UF: RS

CNPJ	Razão Social do Fornecedor	Valor da Proposta Final
48.820.194/0001-06	Natiele Castro Correa	R\$ 4,95
VENCEDOR		
Marca: Fabricante: Fabricante não informado Modelo: Descrição: Descrição não informada		
Endereço:		
,		

Preço (Outros Entes Públicos) 7: Preço do Fornecedor Vencedor R\$ 3,38

Inc. II Art. 5º da IN 65 de 07 de Julho de 2021 (Lei nº 14.133)



Órgão: MUNICIPIO DE BARROSO / 02001 - PREFEITURA MUNICIPAL DE BARROSO

Objeto: Futura, eventual e parcelada aquisição de materiais de expediente para suprir as demandas administrativas de todas as secretarias municipais da Prefeitura de Barroso, incluindo as unidades de educação, em atendimento à solicitação da Secretaria Municipal de Administração e Planejamento.

Descrição: GRAMPOS 26/6 GALVANIZADO - EMBALAGEM C 5000 UResistente a oxidação. Indicado para grampear até 25 folhas de papel 75mg/m2 ou de acordo com a especificação do fabricante de cada grampeador. Embalagem com 5000 unidades. - GRAMPOS 26/6 GALVANIZADO - EMBALAGEM C 5000 UResistente a oxidação. Indicado para grampear até 25 folhas de papel 75mg/m2 ou de acordo com a especificação do fabricante de cada grampeador. Embalagem com 5000 unidades.

Data: 06/01/2025 07:59

Modalidade: Pregão - Eletrônico

SRP: SIM

Identificação: 18094755000168-1-000158/2024

Lote/Item: 1/140

Ata: N/A

Homologação: 10/01/2025 00:00

Fonte: <https://www.gov.br/pncp/pt-br>

Quantidade: 132

Unidade: EMB

UF: MG

CNPJ	Razão Social do Fornecedor	Valor da Proposta Final
22.425.550/0001-95 *VENCEDOR*	LPM DISTRIBUIDORA LTDA	R\$ 3,38
Marca:		
Fabricante: Fabricante não informado		
Modelo:		
Descrição: Descrição não informada		
Endereço:		
,		

Preço (Outros Entes Públicos) 8: Preço do Fornecedor Vencedor

R\$ 2,39

Inc. II Art. 5º da IN 65 de 07 de Julho de 2021 (Lei nº 14.133)

Preço desconsiderado do cálculo. Justificativa: VALOR A BAIXO DO PRATICADO EM MERCADO

Conforme Instrução Normativa Nº 65 de 07 de Julho de 2021 (Lei nº 14.133), no Artigo 3º, "A pesquisa de preços será materializada em documento que conterá: VI-Justificativas para a desconsideração de valores inconsistentes, inexequíveis ou excessivamente elevados."

Órgão: CAMARA MUNICIPAL DE ARACUAI / 944 - Unidade Única

Data: 27/12/2024 09:00

Objeto: Registro de Preços para futura e eventual aquisição de Material de Expediente em atendimento às demandas da Câmara Municipal de Araçuai/MG

Modalidade: Pregão - Eletrônico

SRP: SIM

Descrição: Grampos galvanizados 26/6 com 1000 Grampos galvanizados 26/6 com 1000 - Grampos galvanizados 26/6 com 1000 Grampos galvanizados 26/6 com 1000

Identificação: 26201996000197-1-000034/2024

Lote/Item: 1/37

Ata: N/A

Homologação: 30/12/2024 00:00

Fonte: <https://www.gov.br/pncp/pt-br>

Quantidade: 40

Unidade: CX

UF: MG

CNPJ	Razão Social do Fornecedor	Valor da Proposta Final
03.544.274/0001-30 *VENCEDOR*	LC PAPELARIA LTDA	R\$ 2,39
Marca:		
Fabricante: Fabricante não informado		
Modelo:		
Descrição: Descrição não informada		
Estado:	Cidade:	Endereço:
MG	Almenara	AV OLINDO DE MIRANDA, 49
		Telefone:
		(33) 3741-1478
		Email:
		vivoalmenara@bol.com.br

Preço (Outros Entes Públicos) 9: Preço do Fornecedor Vencedor

R\$ 4,00

Inc. II Art. 5º da IN 65 de 07 de Julho de 2021 (Lei nº 14.133)



Órgão: CÂMARA MUNICIPAL DE ALÉM PARAÍBA/MG

Data: 26/12/2024 00:00

Objeto: Aquisição de Registro de preços para futura e eventual aquisição de Material de Consumo: Higiene e limpeza; Processamento de Dados; Elétrico e Eletrônico; Copa e cozinha e Material de Expediente, conforme condições estabelecidas no edital e em seus anexos.

Modalidade: PREGÃO ELETRÔNICO

SRP: SIM

Identificação: 117524

Lote/Item: /51

Ata: [Link Ata](#)

Fonte: licitanet.com.br

Quantidade: 10

Unidade: CX

UF:

CNPJ	Razão Social do Fornecedor	Valor da Proposta Final
23.393.850/0001-00 *VENCEDOR*	LJR COMERCIO E SERVICOS LTDA Marca: MASTER Fabricante: Fabricante não informado Modelo: MASTER Descrição: Descrição não informada Endereço: ,	R\$ 4,00
56.103.918/0001-10	DC ATACADO LTDA Marca: FUTURO Fabricante: Fabricante não informado Modelo: COBREADO Descrição: Descrição não informada Endereço: ,	R\$ 4,14
13.094.173/0001-68	NEUZA MARLY POCIDONIO PEREIRA EIRELI Marca: FRAMA Fabricante: Fabricante não informado Modelo: FRAMA Descrição: Descrição não informada Estado: RJ Cidade: Carmo Endereço: R ARMANDO CHAVES MONTEIRO, 105 Telefone: (22) 2537-0355 Email: sjadistribuidora@gmail.com	R\$ 4,90
46.766.632/0001-61	COMERCIAL SANTOS SILVA LTDA Marca: JOCAR Fabricante: Fabricante não informado Modelo: JOCAR Descrição: Descrição não informada Estado: MG Cidade: Tocantins Endereço: R PREFEITO ALENCAR DIAS DE CARVALHO, 76 Telefone: (32) 3531-6681 Email: santoscomercialtda@gmail.com	R\$ 6,50
45.601.229/0001-10	MARCIO COUTO TEIXEIRA DE CARVALHO BARBOSA 11123270708 Marca: plastit Fabricante: Fabricante não informado Modelo: plastit Descrição: Descrição não informada Endereço: ,	R\$ 11,00

Preço (Outros Entes Públicos) 10: Preço do Fornecedor Vencedor

R\$ 8,05

Inc. II Art. 5º da IN 65 de 07 de Julho de 2021 (Lei nº 14.133)

Preço desconsiderado do cálculo. Justificativa: VALOR ACIMA DO PRATICADO EM MERCADO

Conforme Instrução Normativa Nº 65 de 07 de Julho de 2021 (Lei nº 14.133), no Artigo 3º, "A pesquisa de preços será materializada em documento que conterá: VI-Justificativas para a desconsideração de valores inconsistentes, inexequíveis ou excessivamente elevados."



Órgão: CAMARA MUNICIPAL DE PARNAMIRIM / 09116070000184 - CÂMARA MUNICIPAL

Objeto: Registro de Preços para Contratação de empresa para fornecimento parcelado de material de expediente para atender as necessidades da Câmara Municipal de Parnamirim/RN

Descrição: Grampos 26/6 c/ 5.000 unid - Grampos 26/6 c/ 5.000 unid

Data: 19/12/2024 09:00

Modalidade: Pregão - Eletrônico

SRP: SIM

Identificação: 09116070000184-1-000065/2024

Lote/Item: 1/70

Ata: N/A

Homologação: 09/01/2025 00:00

Fonte: <https://www.gov.br/pncp/pt-br>

Quantidade: 300

Unidade: CX

UF: RN

CNPJ	Razão Social do Fornecedor	Valor da Proposta Final
52.673.966/0001-93 *VENCEDOR*	52.673.966 FRANCISCO CARLOS DA FE	R\$ 8,05
Marca:		
Fabricante: Fabricante não informado		
Modelo:		
Descrição: Descrição não informada		
Endereço:		
,		

Preço (Outros Entes Públicos) 11: Preço do Fornecedor Vencedor

R\$ 5,50

Inc. II Art. 5º da IN 65 de 07 de Julho de 2021 (Lei nº 14.133)

Órgão: CUSTODIA CAMARA MUNICIPAL DE VEREADORES / 1 - CAMARA MUNICIPAL DE VEREADORES DE CUSTODIA

Objeto: Aquisição de material de expediente destinado a Câmara Municipal de Vereadores de Custódia

Descrição: GRAMPOS PARA GRAMPEADOR, MODELO 26/6, EM CAIXA COM 5.000 UNIDADES, EM METAL NIQUELADO PRATEADO, COM PROTEÇÃO ANTIFERRUGEM. - GRAMPOS PARA GRAMPEADOR, MODELO 26/6, EM CAIXA COM 5.000 UNIDADES, EM METAL NIQUELADO PRATEADO, COM PROTEÇÃO ANTIFERRUGEM.

Data: 18/12/2024 00:00

Modalidade: Dispensa

SRP: NÃO

Identificação: 12660932000140-1-000011/2024

Lote/Item: 1/23

Ata: N/A

Homologação: 19/12/2024 00:00

Fonte: <https://www.gov.br/pncp/pt-br>

Quantidade: 20

Unidade: Caixas

UF: PE

CNPJ	Razão Social do Fornecedor	Valor da Proposta Final
19.233.216/0001-25 *VENCEDOR*	CASA GOIS UTILIDADES LTDA	R\$ 5,50
Marca:		
Fabricante: Fabricante não informado		
Modelo:		
Descrição: Descrição não informada		
Endereço:		
,		

Preço (Outros Entes Públicos) 12: Preço do Fornecedor Vencedor

R\$ 4,55

Inc. II Art. 5º da IN 65 de 07 de Julho de 2021 (Lei nº 14.133)



Órgão: Câmara Municipal de Pirapora
Objeto: Registro de preços para a aquisição de materiais de expediente, sob demanda, para atender as necessidades da Câmara Municipal de Pirapora-MG.
Descrição: Grampos 26/6, com 5 mil grampos, adequado para grampeador de mesa. - Grampos 26/6, com 5 mil grampos, adequado para grampeador de mesa.

Data: 16/12/2024 08:30
Modalidade: Pregão
SRP: SIM
Identificação: 45124-Câmara Municipal de Pirapora-0302024-0072024
Lote/Item: 22/1
Ata: [Link Ata](#)
Homologação: 17/12/2024 12:38
Fonte: app2.licitardigital.com.br/pesquisa
Quantidade: 10
Unidade: caixa
UF: MG

CNPJ	Razão Social do Fornecedor	Valor da Proposta Final
25.314.197/0001-64 *VENCEDOR*	MATEUS SOARES RODRIGUES SILVA	R\$ 4,55
Marca: EAGLE Fabricante: EAGLE Modelo: EAGLE Descrição: Descrição não informada		
Estado: MG	Cidade: Contagem	Endereço: R FORMOSA, 540
Telefone: (31) 2524-3364/ (31) 7112-0267		Email: licita@llmsuprimentos.com.br

Preço (Outros Entes Públicos) 13: Preço do Fornecedor Vencedor

R\$ 4,00

Inc. II Art. 5º da IN 65 de 07 de Julho de 2021 (Lei nº 14.133)

Órgão: MUNICIPIO DE ITAGUAJE / 1 - PREFEITURA MUNICIPAL DE ITAGUAJÉ - PR
Objeto: REGISTRO DE PREÇOS VISANDO FUTURA E EVENTUAL AQUISIÇÃO DE MATERIAL ESCOLAR E MATERIAL DE EXPEDIENTE PARA ATENDER AS NECESSIDADES DAS SECRETARIAS MUNICIPAIS.
Descrição: GRAMPOS P/ GRAMPEADOR TIPO COBREADO 26/6 C/ 5000. COM ARAME DE AÇO RESISTENTE A OXIDAÇÃO. INDICADO PARA GRAMPEAR ATÉ 20 FOLHAS PAPEL 75G/M² IND BRASILEIRA. - GRAMPOS P/ GRAMPEADOR TIPO COBREADO 26/6 C/ 5000. COM ARAME DE AÇO RESISTENTE A OXIDAÇÃO. INDICADO PARA GRAMPEAR ATÉ 20 FOLHAS PAPEL 75G/M² IND BRASILEIRA.

Data: 13/12/2024 08:30
Modalidade: Pregão - Eletrônico
SRP: SIM
Identificação: 76970359000153-1-000075/2024
Lote/Item: 1/100
Ata: N/A
Homologação: 16/12/2024 00:00
Fonte: <https://www.gov.br/pncp/pt-br>
Quantidade: 50
Unidade: CAIXA
UF: PR

CNPJ	Razão Social do Fornecedor	Valor da Proposta Final
45.194.580/0001-33 *VENCEDOR*	COMERCIAL TH4 LTDA	R\$ 4,00
Marca: Fabricante: Fabricante não informado Modelo: Descrição: Descrição não informada		
Estado: PR	Cidade: Maringá	Endereço: AVENIDA MAU, 2457
Telefone: (44) 3801-4953		Email: imperio papelariamga@gmail.com



Preço Site de Domínio Amplo 1**R\$ 20,30***Inc. III Art. 5º da IN 65 de 07 de Julho de 2021 (Lei nº 14.133)***Preço desconsiderado do cálculo. Justificativa:** VALOR ACIMA DO PRATICADO EM MERCADO*Conforme Instrução Normativa Nº 65 de 07 de Julho de 2021 (Lei nº 14.133), no Artigo 3º, "A pesquisa de preços será materializada em documento que conterá: VI-Justificativas para a desconsideração de valores inconsistentes, inexequíveis ou excessivamente elevados."***Site:** Mercado Livre**Produto:** Grampos 26/6 Galvanizado 5000 Unidades Grampo 93010 Leo & Leo**Descrição:** Anexo 170**Data/Hora Inclusão:** 04/02/2025 09:57:41**CNPJ:** 03.007.331/0001-41**Telefone:****Url:** https://produto.mercadolivre.com.br/MLB-2182158586-grampos-266-galvanizado-5000-unidades-grampo-93010-_JM?matt_tool=18956390&utm_source=google_shopping&utm_medium=organic**Preço Site de Domínio Amplo 2****R\$ 6,60***Inc. III Art. 5º da IN 65 de 07 de Julho de 2021 (Lei nº 14.133)***Site:** Amazon (<https://www.amazon.com.br/>)**Produto:** Grampo BRW 26/6 Galvanizado**Descrição:** Anexo 171**Data/Hora Inclusão:** 04/02/2025 09:57:51**CNPJ:** 15.436.940/0001-03**Telefone:** 0800-038-0541**Url:** https://www.amazon.com.br/Grampo-grampeador-Galvanizado-BRW-5000un/dp/B07BQB5YBL?source=ps-sl-shoppingads-lpcontent&ref_=fplfs&psc=1&smid=A1ZZFT5FULY4LN**Preço Site de Domínio Amplo 3****R\$ 6,97***Inc. III Art. 5º da IN 65 de 07 de Julho de 2021 (Lei nº 14.133)***Site:** KaBuM!**Produto:** Grampo 26/6 Galvanizado 5000 Grampos Cis**Descrição:** Anexo 172**Data/Hora Inclusão:** 04/02/2025 09:58:03**CNPJ:** 05.570.714/0001-59**Telefone:****Url:** <https://www.kabum.com.br/produto/665761/grampos-para-grampeador-cis-26-6-com-5000-unidades-179-5402>**Preço Site de Domínio Amplo 4****R\$ 0,00***Inc. III Art. 5º da IN 65 de 07 de Julho de 2021 (Lei nº 14.133)***Preço desconsiderado do cálculo. Justificativa:** VALOR ACIMA DO PRATICADO EM MERCADO*Conforme Instrução Normativa Nº 65 de 07 de Julho de 2021 (Lei nº 14.133), no Artigo 3º, "A pesquisa de preços será materializada em documento que conterá: VI-Justificativas para a desconsideração de valores inconsistentes, inexequíveis ou excessivamente elevados."***Site:** Toca Militar Artigos Militares & Camping**Produto:** Grampos para Grampeador (26/6)**Descrição:** Anexo 173**Data/Hora Inclusão:** 04/02/2025 09:58:08**CNPJ:****Telefone:****Url:** https://tocamilitar.com.br/grampos-para-grampeador-26-6-p9919?srltid=AfmBOokOESVyzdY4cSXV8zU_RI-7_fhBAPw2Vg-h-RwwkcCLJ3y3Zsi0keI

Preço Site de Domínio Amplo 5**R\$ 7,20***Inc. III Art. 5º da IN 65 de 07 de Julho de 2021 (Lei nº 14.133)*

Site: Ômega Embalagens
Produto: Grampos Galvanizados 26/6 c/ 5.000 - Jocar
Descrição: Anexo 174
Data/Hora Inclusão: 04/02/2025 09:58:12
CNPJ:
Telefone:
Url: https://www.omegaembalagensltda.com.br/grampos-galvanizados-26-c-5000-jocar?srsId=AfmBOoq-3Rge2W_TSt1Z46T3TIKEiFFvXS9XxGGI0qrkuNsEsCndDAPDZVY

Preço Site de Domínio Amplo 6**R\$ 4,59***Inc. III Art. 5º da IN 65 de 07 de Julho de 2021 (Lei nº 14.133)*

Site: Papelaria Art Nova
Produto: Grampo 26/6 Galvanizado C/5000 Unid Vighs V-1402
Descrição: Anexo 175
Data/Hora Inclusão: 04/02/2025 09:58:15
CNPJ: 02.805.642/0001-93
Telefone:
Url: <https://www.papelariaartnova.com.br/papelaria/grampeador-e-perfuradores/grampo-26-6-galvanizado-c-5000-unid-vighs-v-1402/>

Preço Site de Domínio Amplo 7**R\$ 6,97***Inc. III Art. 5º da IN 65 de 07 de Julho de 2021 (Lei nº 14.133)*

Site: Glitter Clube
Produto: Grampo Para Grampeador 26/6 Galvanizado c/5000 grampos
Descrição: Anexo 176
Data/Hora Inclusão: 04/02/2025 09:58:22
CNPJ: 28.218.579/0001-82
Telefone:
Url: https://www.glitterclube.com.br/produto/1GRAMPO266-PAI.html?utm_source=Site&utm_medium=GoogleMerchant&utm_campaign=GoogleMerchant&srsId=AfmBOorEfAMjbpOaAePtFprQWCehiBp0tzfLZsSIUMsRuy2_NPItVd8PnUY

Preço Site de Domínio Amplo 8**R\$ 9,90***Inc. III Art. 5º da IN 65 de 07 de Julho de 2021 (Lei nº 14.133)***Preço desconsiderado do cálculo. Justificativa:** VALOR ACIMA DO PRATICADO EM MERCADO

Conforme Instrução Normativa Nº 65 de 07 de Julho de 2021 (Lei nº 14.133), no Artigo 3º, "A pesquisa de preços será materializada em documento que conterá: VI-Justificativas para a desconsideração de valores inconsistentes, inexequíveis ou excessivamente elevados."

Site: Shop Macrozao
Produto: Grampos 26/6 Galvanizados Caixa C/ 5000 - Lyke
Descrição: Anexo 177
Data/Hora Inclusão: 04/02/2025 09:58:27
CNPJ:
Telefone:
Url: https://www.macrozao.com/produto/grampos-266-galvanizados-cx-c-5000-lyke.html?utm_source=Site&utm_medium=GoogleShopping&utm_campaign=IntegracaoGoogle&com_cvv=d30042528f072ba8a22b19c81250437cd47a2f30330f0ed03551c4efdaf3409e



Item 47: COMPENSADO DE CADA TAMANHO COMPRIMENTO DE 2,20 x 1,10 DE LARGURA 12 MM

Preço Estimado: R\$ 110,58 (un)

Percentual: -

Preço Estimado Calculado: R\$ 110,58

Média dos Preços Obtidos: R\$ 110,58

Quantidade Descrição Observação

100 Unidades COMPENSADO DE CADA TAMANHO COMPRIMENTO DE 2,20 x 1,60 DE LARGURA 12 MM

Preço (Compras Governamentais) 1: Preço do Fornecedor Vencedor

R\$ 80,00

Inc. I Art. 5º da IN 65 de 07 de Julho de 2021 (Lei nº 14.133)

CNPJ: 45.693.777/0001-17 **Data:** 10/12/2024 00:00
Órgão: Urbanizadora Municipal S/A de São Jose dos Campos/SP **Modalidade:** Pregão Eletrônico
Objeto: Ata de registro de preços para fornecimento de chapas em compensado **SRP:** NÃO
Descrição: COMPENSADO MADEIRA, MATERIAL VIROLA, COMPRIMENTO 2,20 M, LARGURA 1,10 M, ESPESSURA 12 MM, APLICAÇÃO FABRICAÇÃO DE PEÇAS E CONSTRUÇÃO CIVIL - COMPENSADO MADEIRA, MATERIAL VIROLA, COMPRIMENTO 2,20 M, LARGURA 1,10 M, ESPESSURA 12 MM, APLICAÇÃO FABRICAÇÃO DE PEÇAS E CONSTRUÇÃO CIVIL **Identificação:** NºPregão:902112024 / UASG:929334
CatMat: 450503 - Compensado Madeira - Material: Virola | Comprimento: 2,20 M | Largura: 1,10 M | Espessura: 12 MM | Aplicação: Fabricação De Peças E Construção Civil **Lote/Item:** /1
Ata: N/A
Homologação: 09/01/2025 11:05
Fonte: www.gov.br/compras/pt-br
Quantidade: 800
Unidade: Unidade
UF: SP

CNPJ Razão Social do Fornecedor Valor da Proposta Final

48.156.453/0001-38 48.156.453 MICHELE NUNES DE SOUZA ALMEIDA ANDRADE **R\$ 80,00**
 VENCEDOR
Marca: sulport
Fabricante: Fabricante não informado
Modelo: SULPORT
Descrição: Descrição não informada
Endereço:

46.014.745/0001-00 CLEITON SANTOS ROCHA 47843938893 **R\$ 90,00**
Marca: BONARDI
Fabricante: Fabricante não informado
Modelo: BONARDI
Descrição: Descrição não informada
Estado: SP **Cidade:** Itapevi **Endereço:** V CERREJEIRAS, 430 **Telefone:** (11) 9885-2188 **Email:** csr.24531@gmail.com

37.984.422/0001-59 MADWORK COMERCIO E REPRESENTACOES LTDA **R\$ 101,50**
Marca: COMPENSADO OSB - COMPENSA
Fabricante: Fabricante não informado
Modelo: COMPENSADO OSB - COMPENSA
Descrição: Descrição não informada
Estado: SP **Cidade:** Jandira **Endereço:** RUA FRANCISCO JOSE LONGO, 677 **Nome de Contato:** Tiago **Telefone:** (11) 4142-3789 **Email:** licitacao@madwork.com.br

61.969.812/0001-34 MADEREIRA NICOLA EIRELI **R\$ 105,00**
Marca: Nicola/Nicola
Fabricante: Fabricante não informado
Modelo: Compensado Madeira
Descrição: Descrição não informada
Estado: SP **Cidade:** Osasco **Endereço:** R SALEM BECHARA, 232 **Telefone:** (11) 3683-6050 / (11) 3683-5060 **Email:** expediente@contabilmoia.com.br



CNPJ	Razão Social do Fornecedor	Valor da Proposta Final
48.273.663/0001-06	MARCIO HENRIQUE PINTO CHAVES LTDA	R\$ 108,00
Marca: LP OSB Fabricante: Fabricante não informado Modelo: CHAPA Descrição: Descrição não informada Endereço: ,		
26.453.454/0001-01	PORTAL DO VALE COMERCIO E SERVICOS LTDA	R\$ 110,00
Marca: Madeiranit Fabricante: Fabricante não informado Modelo: Madeiranit Descrição: Descrição não informada Estado: Cidade: Endereço: Nome de Contato: Telefone: Email: MG Uberlândia AVENIDA WV-14, 190 JULYA (34) 3226-2893 portaldovalecomercio@hotmail.com		
32.074.981/0001-08	TORTORA COMERCIO E SERVICOS LTDA	R\$ 110,00
Marca: LP Brasil Fabricante: Fabricante não informado Modelo: OSB 2,44 x 1,22 x 12mm Descrição: Descrição não informada Estado: Cidade: Endereço: Telefone: Email: RJ Niterói ESTRADA FRANCISCO DA CRUZ NUNES, 790 (21) 2617-8282 sac.tortora@gmail.com		
55.070.953/0001-18	PRM COMERCIO E REPRESENTACOES LTDA	R\$ 110,50
Marca: QUALIPLAS Fabricante: Fabricante não informado Modelo: 2,20M, Largura: 1,10M, Espessura: 12MM, Descrição: Descrição não informada Endereço: ,		
34.674.089/0001-93	ROMEO - SERVICOS DE LIMPEZA E MONITORAMENTO LTDA	R\$ 110,50
Marca: ipe Fabricante: Fabricante não informado Modelo: marcen Descrição: Descrição não informada Estado: Cidade: Endereço: Nome de Contato: Telefone: Email: SP Cajamar AV TENENTE MARQUES, 5.110 GUSTAVO (11) 3659-6945 compras@romeocomercial.com.br		
43.393.791/0001-70	D M DA SILVA MADEIRAS E MATERIAIS PARA CONSTRUCAO	R\$ 110,51
Marca: LP Fabricante: Fabricante não informado Modelo: CHAPA DE OSB Descrição: Descrição não informada Endereço: ,		
15.655.026/0001-45	RNL TRADE AND FACILITIES LTDA	R\$ 111,91
Marca: Compensado Madeira Material: Virola, Comprimento: Fabricante: Fabricante não informado Modelo: Compensado Madeira Material: Virola, Comprimento: Descrição: Descrição não informada Endereço: ,		
47.759.332/0001-18	ROSA MARIA RODRIGUES OLIVEIRA 02800580550	R\$ 200,00
Marca: MAC Fabricante: Fabricante não informado Modelo: MAC Descrição: Descrição não informada Endereço: ,		



CNPJ	Razão Social do Fornecedor	Valor da Proposta Final			
56.659.355/0001-41	56.659.355 GUILHERME FERREIRA QUADRADO	R\$ 200,00			
Marca: MATERIAIS QUADRADO Fabricante: Fabricante não informado Modelo: MATERIAIS QUADRADO Descrição: Descrição não informada					
Endereço: ,					
10.350.473/0001-72	FLEX COMERCIO E REPRESENTACAO LTDA	R\$ 234,00			
Marca: MORUMBI Fabricante: Fabricante não informado Modelo: CONFORME EDITAL Descrição: Descrição não informada					
Estado: SP	Cidade: Tambaú	Endereço: AVENIDA JOSE GATTO, 1308	Telefone: (19) 3673-3264	Email: escmarcirosa@gmail.com	
18.408.522/0001-92	RCL COMERCIO DE MATERIAIS DE CONSTRUCAO E SERVICOS LTDA	R\$ 300,00			
Marca: MPS Fabricante: Fabricante não informado Modelo: Chapa de OSB 12mm Descrição: Descrição não informada					
Estado: GO	Cidade: Aparecida de Goiânia	Endereço: AVENIDA CARAIBAS, S/N	Nome de Contato: JEFFERSON VITOR CARDOSO	Telefone: (62) 8405-5906	Email: rcl.licitacao@gmail.com
41.177.010/0001-84	AMPLACON MATERIAIS DE CONSTRUCAO LTDA	R\$ 500,00			
Marca: AMPLACON MATERIAIS DE CONSTRUCAO LTDA Fabricante: Fabricante não informado Modelo: AMPLACON MATERIAIS DE CONSTRUCAO LTDA Descrição: Descrição não informada					
Endereço: ,					
27.518.373/0001-05	META COMERCIO DE FERRAGENS E FERRAMENTAS EIRELI	R\$ 600,00			
Marca: FIBRAPLAC Fabricante: Fabricante não informado Modelo: FIBRAPLAC Descrição: Descrição não informada					
Estado: RS	Cidade: Erechim	Endereço: R CAETANO ALBERTO ROSSET, 885	Nome de Contato: ANDRESSA	Telefone: (54) 8432-6673	Email: licita.metame@gmail.com

Preço (Compras Governamentais) 2: Preço do Fornecedor Vencedor**R\$ 90,00**

Inc. I Art. 5º da IN 65 de 07 de Julho de 2021 (Lei nº 14.133)

CNPJ: 45.693.777/0001-17	Data: 10/12/2024 00:00
Órgão: Urbanizadora Municipal S/A de São Jose dos Campos/SP	Modalidade: Pregão Eletrônico
Objeto: Ata de registro de preços para fornecimento de chapas em compensado	SRP: NÃO
Descrição: COMPENSADO MADEIRA, MATERIAL VIROLA, COMPRIMENTO 2,20 M, LARGURA 1,10 M, ESPESSURA 12 MM, APLICAÇÃO FABRICAÇÃO DE PEÇAS E CONSTRUÇÃO CIVIL - COMPENSADO MADEIRA, MATERIAL VIROLA, COMPRIMENTO 2,20 M, LARGURA 1,10 M, ESPESSURA 12 MM, APLICAÇÃO FABRICAÇÃO DE PEÇAS E CONSTRUÇÃO CIVIL	Identificação: NºPregão:902112024 / UASG:929334
CatMat: 450503 - Compensado Madeira - Material: Virola Comprimento: 2,20 M Largura: 1,10 M Espessura: 12 MM Aplicação: Fabricação De Peças E Construção Civil	Lote/Item: /2
	Ata: N/A
	Homologação: 09/01/2025 11:05
	Fonte: www.gov.br/compras/pt-br
	Quantidade: 500
	Unidade: Unidade
	UF: SP



CNPJ	Razão Social do Fornecedor	Valor da Proposta Final
61.969.812/0001-34	MADEREIRA NICOLA EIRELI	R\$ 77,50
Marca: Nicola/Nicola Fabricante: Fabricante não informado Modelo: Compensado Madeira Descrição: Descrição não informada		
Estado: SP	Cidade: Osasco	Endereço: R SALEM BECHARA, 232
Telefone: (11) 3683-6050/ (11) 3683-5060	Email: expediente@contabilmoia.com.br	
48.273.663/0001-06	MARCIO HENRIQUE PINTO CHAVES LTDA	R\$ 78,00
Marca: NOVO MILENIO Fabricante: Fabricante não informado Modelo: CHAPA Descrição: Descrição não informada		
Endereço: ,		
37.984.422/0001-59	MADWORK COMERCIO E REPRESENTACOES LTDA	R\$ 81,49
Marca: COMPENSADO 12MM - COMPENSA Fabricante: Fabricante não informado Modelo: COMPENSADO 12MM - COMPENSA Descrição: Descrição não informada		
Estado: SP	Cidade: Jandira	Endereço: RUA FRANCISCO JOSE LONGO, 677
Nome de Contato: Tiago	Telefone: (11) 4142-3789	Email: licitacao@madwork.com.br
26.453.454/0001-01	PORTAL DO VALE COMERCIO E SERVICOS LTDA	R\$ 85,99
Marca: 3 Irmãos Fabricante: Fabricante não informado Modelo: 3 Irmãos Descrição: Descrição não informada		
Estado: MG	Cidade: Uberlândia	Endereço: AVENIDA WV-14, 190
Nome de Contato: JULYA	Telefone: (34) 3226-2893	Email: portaldovalecomercio@hotmail.com
46.014.745/0001-00	CLEITON SANTOS ROCHA 47843938893	R\$ 89,25
Marca: BONARDI Fabricante: Fabricante não informado Modelo: BONARDI Descrição: Descrição não informada		
Estado: SP	Cidade: Itapevi	Endereço: V CEREJEIRAS, 430
Telefone: (11) 9885-2188	Email: csr.24531@gmail.com	
48.156.453/0001-38	48.156.453 MICHELE NUNES DE SOUZA ALMEIDA ANDRADE	R\$ 90,00
VENCEDOR		
Marca: SULPORT Fabricante: Fabricante não informado Modelo: SULPORT Descrição: Descrição não informada		
Endereço: ,		
43.393.791/0001-70	D M DA SILVA MADEIRAS E MATERIAIS PARA CONSTRUCAO	R\$ 100,00
Marca: HORIZONTE Fabricante: Fabricante não informado Modelo: PLASTIFICADO DE 12MM Descrição: Descrição não informada		
Endereço: ,		



CNPJ	Razão Social do Fornecedor	Valor da Proposta Final
55.070.953/0001-18	PRM COMERCIO E REPRESENTACOES LTDA	R\$ 101,70
Marca: QUALIPLAS Fabricante: Fabricante não informado Modelo: 2,20M, Largura: 1,10M, Espessura: 12MM Descrição: Descrição não informada Endereço: ,		
32.074.981/0001-08	TORTORA COMERCIO E SERVICOS LTDA	R\$ 101,70
Marca: NM Fabricante: Fabricante não informado Modelo: 2,20 x 1,10 x 12mm Descrição: Descrição não informada Estado: Cidade: Endereço: Telefone: Email: RJ Niterói ESTRADA FRANCISCO DA CRUZ NUNES, 790 (21) 2617-8282 sac.tortora@gmail.com		
34.674.089/0001-93	ROMEO - SERVICOS DE LIMPEZA E MONITORAMENTO LTDA	R\$ 102,00
Marca: dvs Fabricante: Fabricante não informado Modelo: marcen Descrição: Descrição não informada Estado: Cidade: Endereço: Nome de Contato: Telefone: Email: SP Cajamar AV TENENTE MARQUES, 5.110 GUSTAVO (11) 3659-6945 compras@romeocomercial.com.br		
15.655.026/0001-45	RNL TRADE AND FACILITIES LTDA	R\$ 104,87
Marca: Compensado Madeira Material: Virola, Comprimento: Fabricante: Fabricante não informado Modelo: Compensado Madeira Material: Virola, Comprimento: Descrição: Descrição não informada Endereço: ,		
10.350.473/0001-72	FLEX COMERCIO E REPRESENTACAO LTDA	R\$ 183,00
Marca: MADEIREIRA PINHAL Fabricante: Fabricante não informado Modelo: CONFORME EDITAL Descrição: Descrição não informada Estado: Cidade: Endereço: Telefone: Email: SP Tambaú AVENIDA JOSE GATTO, 1308 (19) 3673-3264 escmarciorosa@gmail.com		
47.759.332/0001-18	ROSA MARIA RODRIGUES OLIVEIRA 02800580550	R\$ 200,00
Marca: MAC Fabricante: Fabricante não informado Modelo: MAC Descrição: Descrição não informada Endereço: ,		
56.659.355/0001-41	56.659.355 GUILHERME FERREIRA QUADRADO	R\$ 200,00
Marca: MATERIAIS QUADRADO Fabricante: Fabricante não informado Modelo: MATERIAIS QUADRADO Descrição: Descrição não informada Endereço: ,		
18.408.522/0001-92	RCL COMERCIO DE MATERIAIS DE CONSTRUCAO E SERVICOS LTDA	R\$ 300,00
Marca: Guareta Fabricante: Fabricante não informado Modelo: Madeirite Plástico 2,20x1,10 12mm Descrição: Descrição não informada Estado: Cidade: Endereço: Nome de Contato: Telefone: Email: GO Aparecida de Goiânia AVENIDA CARAIBAS, S/N JEFFERSON VITOR CARDOSO (62) 8405-5906 rcl.licitacao@gmail.com		



CNPJ	Razão Social do Fornecedor	Valor da Proposta Final			
41.177.010/0001-84	AMPLACON MATERIAIS DE CONSTRUCAO LTDA	R\$ 400,00			
Marca: AMPLACON MATERIAIS DE CONSTRUCAO LTDA Fabricante: Fabricante não informado Modelo: AMPLACON MATERIAIS DE CONSTRUCAO LTDA Descrição: Descrição não informada					
Endereço: ,					
27.518.373/0001-05	META COMERCIO DE FERRAGENS E FERRAMENTAS EIRELI	R\$ 600,00			
Marca: FIBRAPLAC Fabricante: Fabricante não informado Modelo: FIBRAPLAC Descrição: Descrição não informada					
Estado:	Cidade:	Endereço:	Nome de Contato:	Telefone:	Email:
RS	Erechim	R CAETANO ALBERTO ROSSET, 885	ANDRESSA	(54) 8432-6673	licita.metame@gmail.com

Preço (Compras Governamentais) 3: Preço do Fornecedor Vencedor **R\$ 100,00**

Inc. I Art. 5º da IN 65 de 07 de Julho de 2021 (Lei nº 14.133)

CNPJ: 45.693.777/0001-17	Data: 10/12/2024 00:00
Órgão: Urbanizadora Municipal S/A de São Jose dos Campos/SP	Modalidade: Pregão Eletrônico
Objeto: Ata de registro de preços para fornecimento de chapas em compensado	SRP: NÃO
Descrição: COMPENSADO MADEIRA, MATERIAL VIROLA, COMPRIMENTO 2,20 M, LARGURA 1,10 M, ESPESSURA 12 MM, APLICAÇÃO FABRICAÇÃO DE PEÇAS E CONSTRUÇÃO CIVIL - COMPENSADO MADEIRA, MATERIAL VIROLA, COMPRIMENTO 2,20 M, LARGURA 1,10 M, ESPESSURA 12 MM, APLICAÇÃO FABRICAÇÃO DE PEÇAS E CONSTRUÇÃO CIVIL	Identificação: NºPregão:902112024 / UASG:929334
	Lote/Item: /7
	Ata: N/A
CatMat: 450503 - Compensado Madeira - Material: Virola Comprimento: 2,20 M Largura: 1,10 M Espessura: 12 MM Aplicação: Fabricação De Peças E Construção Civil	Homologação: 09/01/2025 11:05
	Fonte: www.gov.br/compras/pt-br
	Quantidade: 500
	Unidade: Unidade
	UF: SP

CNPJ	Razão Social do Fornecedor	Valor da Proposta Final			
48.273.663/0001-06	MARCIO HENRIQUE PINTO CHAVES LTDA	R\$ 98,00			
Marca: NOVO MILENIO Fabricante: Fabricante não informado Modelo: CHAPA Descrição: Descrição não informada					
Endereço: ,					
37.984.422/0001-59	MADWORK COMERCIO E REPRESENTACOES LTDA	R\$ 98,02			
Marca: COMPENSADO 20MM - COMPENSA Fabricante: Fabricante não informado Modelo: COMPENSADO 20MM - COMPENSA Descrição: Descrição não informada					
Estado:	Cidade:	Endereço:	Nome de Contato:	Telefone:	Email:
SP	Jandira	RUA FRANCISCO JOSE LONGO, 677	Tiago	(11) 4142-3789	licitacao@madwork.com.br
48.156.453/0001-38	48.156.453 MICHELE NUNES DE SOUZA ALMEIDA ANDRADE	R\$ 100,00			
VENCEDOR					
Marca: SULPORT Fabricante: Fabricante não informado Modelo: SULPORT Descrição: Descrição não informada					
Endereço: ,					



CNPJ	Razão Social do Fornecedor					Valor da Proposta Final
46.014.745/0001-00	CLEITON SANTOS ROCHA 47843938893					R\$ 104,48
Marca: BONARDI Fabricante: Fabricante não informado Modelo: BONARDI Descrição: Descrição não informada						
Estado: SP	Cidade: Itapevi	Endereço: V CEREJEIRAS, 430	Telefone: (11) 9885-2188	Email: csr.24531@gmail.com		
26.453.454/0001-01	PORTAL DO VALE COMERCIO E SERVICOS LTDA					R\$ 109,00
Marca: 3 Irmãos Fabricante: Fabricante não informado Modelo: 3 Irmãos Descrição: Descrição não informada						
Estado: MG	Cidade: Uberlândia	Endereço: AVENIDA WV-14, 190	Nome de Contato: JULYA	Telefone: (34) 3226-2893	Email: portaldovalecomercio@hotmail.com	
61.969.812/0001-34	MADEREIRA NICOLA EIRELI					R\$ 129,00
Marca: Nicola/Nicola Fabricante: Fabricante não informado Modelo: Madeira/Compensado Descrição: Descrição não informada						
Estado: SP	Cidade: Osasco	Endereço: R SALEM BECHARA, 232	Telefone: (11) 3683-6050/ (11) 3683-5060	Email: expediente@contabilmoia.com.br		
55.070.953/0001-18	PRM COMERCIO E REPRESENTACOES LTDA					R\$ 131,00
Marca: QUALIPLAS Fabricante: Fabricante não informado Modelo: Comprimento: 2,20M, Largura: 1,10M, Espessura: 12M Descrição: Descrição não informada						
Endereço: ,						
32.074.981/0001-08	TORTORA COMERCIO E SERVICOS LTDA					R\$ 131,00
Marca: NM Fabricante: Fabricante não informado Modelo: 2,20 x 1,10 x 20mm Descrição: Descrição não informada						
Estado: RJ	Cidade: Niterói	Endereço: ESTRADA FRANCISCO DA CRUZ NUNES, 790	Telefone: (21) 2617-8282	Email: sac.tortora@gmail.com		
43.393.791/0001-70	D M DA SILVA MADEIRAS E MATERIAIS PARA CONSTRUCAO					R\$ 131,01
Marca: HORIZONTE Fabricante: Fabricante não informado Modelo: COMPENSADO COLA FENOLICA DO ROSA DE 20MM Descrição: Descrição não informada						
Endereço: ,						
34.674.089/0001-93	ROMEIO - SERVICOS DE LIMPEZA E MONITORAMENTO LTDA					R\$ 132,00
Marca: dvs Fabricante: Fabricante não informado Modelo: marcen Descrição: Descrição não informada						
Estado: SP	Cidade: Cajamar	Endereço: AV TENENTE MARQUES, 5.110	Nome de Contato: GUSTAVO	Telefone: (11) 3659-6945	Email: compras@romeocomercial.com.br	
15.655.026/0001-45	RNL TRADE AND FACILITIES LTDA					R\$ 133,21
Marca: Compensado Madeira Material: Virola, Comprimento: Fabricante: Fabricante não informado Modelo: Compensado Madeira Material: Virola, Comprimento: Descrição: Descrição não informada						
Endereço: ,						



CNPJ	Razão Social do Fornecedor	Valor da Proposta Final			
56.659.355/0001-41	56.659.355 GUILHERME FERREIRA QUADRADO	R\$ 200,00			
Marca: MATERIAIS QUADRADO Fabricante: Fabricante não informado Modelo: MATERIAIS QUADRADO Descrição: Descrição não informada					
Endereço: ,					
47.759.332/0001-18	ROSA MARIA RODRIGUES OLIVEIRA 02800580550	R\$ 220,00			
Marca: MAC Fabricante: Fabricante não informado Modelo: MAC Descrição: Descrição não informada					
Endereço: ,					
10.350.473/0001-72	FLEX COMERCIO E REPRESENTACAO LTDA	R\$ 246,00			
Marca: ANDORRA Fabricante: Fabricante não informado Modelo: CONFORME EDITAL Descrição: Descrição não informada					
Estado: SP	Cidade: Tambaú	Endereço: AVENIDA JOSE GATTO, 1308	Telefone: (19) 3673-3264	Email: escmarcorosa@gmail.com	
18.408.522/0001-92	RCL COMERCIO DE MATERIAIS DE CONSTRUCAO E SERVICOS LTDA	R\$ 300,00			
Marca: Guaraeta Fabricante: Fabricante não informado Modelo: Maderite Cola Fenolica Rosa 220x1,10 20mm Descrição: Descrição não informada					
Estado: GO	Cidade: Aparecida de Goiânia	Endereço: AVENIDA CARAIBAS, S/N	Nome de Contato: JEFFERSON VITOR CARDOSO	Telefone: (62) 8405-5906	Email: rcl.licitacao@gmail.com
27.518.373/0001-05	META COMERCIO DE FERRAGENS E FERRAMENTAS EIRELI	R\$ 600,00			
Marca: FIBRAPLAC Fabricante: Fabricante não informado Modelo: FIBRAPLAC Descrição: Descrição não informada					
Estado: RS	Cidade: Erechim	Endereço: R CAETANO ALBERTO ROSSET, 885	Nome de Contato: ANDRESSA	Telefone: (54) 8432-6673	Email: licita.metame@gmail.com
41.177.010/0001-84	AMPLACON MATERIAIS DE CONSTRUCAO LTDA	R\$ 3.565,00			
Marca: AMPLACON MATERIAIS DE CONSTRUCAO LTDA Fabricante: Fabricante não informado Modelo: AMPLACON MATERIAIS DE CONSTRUCAO LTDA Descrição: Descrição não informada					
Endereço: ,					

Preço (Compras Governamentais) 4: Preço do Fornecedor Vencedor**R\$ 110,00**

Inc. I Art. 5º da IN 65 de 07 de Julho de 2021 (Lei nº 14.133)

CNPJ: 45.693.777/0001-17	Data: 10/12/2024 00:00
Órgão: Urbanizadora Municipal S/A de São Jose dos Campos/SP	Modalidade: Pregão Eletrônico
Objeto: Ata de registro de preços para fornecimento de chapas em compensado	SRP: NÃO
Descrição: COMPENSADO MADEIRA, MATERIAL VIROLA, COMPRIMENTO 2,20 M, LARGURA 1,10 M, ESPESSURA 12 MM, APLICAÇÃO FABRICAÇÃO DE PEÇAS E CONSTRUÇÃO CIVIL - COMPENSADO MADEIRA, MATERIAL VIROLA, COMPRIMENTO 2,20 M, LARGURA 1,10 M, ESPESSURA 12 MM, APLICAÇÃO FABRICAÇÃO DE PEÇAS E CONSTRUÇÃO CIVIL	Identificação: N°Pregão:902112024 / UASG:929334
CatMat: 450503 - Compensado Madeira - Material: Virola Comprimento: 2,20 M Largura: 1,10 M Espessura: 12 MM Aplicação: Fabricação De Peças E Construção Civil	Lote/Item: /3
	Ata: N/A
	Homologação: 09/01/2025 11:05
	Fonte: www.gov.br/compras/pt-br
	Quantidade: 800
	Unidade: Unidade
	UF: SP



CNPJ	Razão Social do Fornecedor					Valor da Proposta Final
61.969.812/0001-34	MADEREIRA NICOLA EIRELI					R\$ 109,00
Marca: Nicola/Nicola Fabricante: Fabricante não informado Modelo: Madeira/Compensado Descrição: Descrição não informada						
Estado:	Cidade:	Endereço:	Telefone:	Email:		
SP	Osasco	R SALEM BECHARA, 232	(11) 3683-6050/ (11) 3683-5060	expediente@contabilmoia.com.br		
48.156.453/0001-38	48.156.453 MICHELE NUNES DE SOUZA ALMEIDA ANDRADE					R\$ 110,00
VENCEDOR						
Marca: SULPORT Fabricante: Fabricante não informado Modelo: SULPORT Descrição: Descrição não informada						
Endereço:						
,						
37.984.422/0001-59	MADWORK COMERCIO E REPRESENTACOES LTDA					R\$ 110,90
Marca: COMPENSADO 17MM - COMPENSA Fabricante: Fabricante não informado Modelo: COMPENSADO 17MM - COMPENSA Descrição: Descrição não informada						
Estado:	Cidade:	Endereço:	Nome de Contato:	Telefone:	Email:	
SP	Jandira	RUA FRANCISCO JOSE LONGO, 677	Tiago	(11) 4142-3789	licitacao@madwork.com.br	
48.273.663/0001-06	MARCIO HENRIQUE PINTO CHAVES LTDA					R\$ 118,00
Marca: NOVO MILENIO Fabricante: Fabricante não informado Modelo: CHAPA Descrição: Descrição não informada						
Endereço:						
,						
46.014.745/0001-00	CLEITON SANTOS ROCHA 47843938893					R\$ 122,00
Marca: BONARDI Fabricante: Fabricante não informado Modelo: BONARDI Descrição: Descrição não informada						
Estado:	Cidade:	Endereço:	Telefone:	Email:		
SP	Itapevi	V CEREJEIRAS, 430	(11) 9885-2188	csr.24531@gmail.com		
26.453.454/0001-01	PORTAL DO VALE COMERCIO E SERVICOS LTDA					R\$ 126,99
Marca: 3 Irmãos Fabricante: Fabricante não informado Modelo: 3 Irmãos Descrição: Descrição não informada						
Estado:	Cidade:	Endereço:	Nome de Contato:	Telefone:	Email:	
MG	Uberlândia	AVENIDA WV-14, 190	JULYA	(34) 3226-2893	portaldovalecomercio@hotmail.com	
55.070.953/0001-18	PRM COMERCIO E REPRESENTACOES LTDA					R\$ 133,83
Marca: QUALIPLAS Fabricante: Fabricante não informado Modelo: 2,20M, Largura: 1,10M, Espessura: 12MM Descrição: Descrição não informada						
Endereço:						
,						



CNPJ	Razão Social do Fornecedor					Valor da Proposta Final
32.074.981/0001-08	TORTORA COMERCIO E SERVICOS LTDA					R\$ 133,83
Marca: NM Fabricante: Fabricante não informado Modelo: 2,20 x 1,10 x 17mm Descrição: Descrição não informada						
Estado:	Cidade:	Endereço:	Telefone:	Email:		
RJ	Niterói	ESTRADA FRANCISCO DA CRUZ NUNES, 790	(21) 2617-8282	sac.tortora@gmail.com		
43.393.791/0001-70	D M DA SILVA MADEIRAS E MATERIAIS PARA CONSTRUCAO					R\$ 133,84
Marca: HORIZONTE Fabricante: Fabricante não informado Modelo: PLASTIFICADO DE 17MM Descrição: Descrição não informada						
Endereço:						
,						
34.674.089/0001-93	ROMEO - SERVICOS DE LIMPEZA E MONITORAMENTO LTDA					R\$ 135,00
Marca: dvs Fabricante: Fabricante não informado Modelo: marcen Descrição: Descrição não informada						
Estado:	Cidade:	Endereço:	Nome de Contato:	Telefone:	Email:	
SP	Cajamar	AV TENENTE MARQUES, 5.110	GUSTAVO	(11) 3659-6945	compras@romeocomercial.com.br	
15.655.026/0001-45	RNL TRADE AND FACILITIES LTDA					R\$ 135,53
Marca: Compensado Madeira Material: Virola, Comprimento: Fabricante: Fabricante não informado Modelo: Compensado Madeira Material: Virola, Comprimento: Descrição: Descrição não informada						
Endereço:						
,						
47.759.332/0001-18	ROSA MARIA RODRIGUES OLIVEIRA 02800580550					R\$ 200,00
Marca: MAC Fabricante: Fabricante não informado Modelo: MAC Descrição: Descrição não informada						
Endereço:						
,						
10.350.473/0001-72	FLEX COMERCIO E REPRESENTACAO LTDA					R\$ 273,50
Marca: MADEIREIRA PINHAL Fabricante: Fabricante não informado Modelo: CONFORME EDITAL Descrição: Descrição não informada						
Estado:	Cidade:	Endereço:	Telefone:	Email:		
SP	Tambaú	AVENIDA JOSE GATTO, 1308	(19) 3673-3264	escmarcirososa@gmail.com		
56.659.355/0001-41	56.659.355 GUILHERME FERREIRA QUADRADO					R\$ 299,00
Marca: MATERIAIS QUADRADO Fabricante: Fabricante não informado Modelo: MATERIAIS QUADRADO Descrição: Descrição não informada						
Endereço:						
,						
18.408.522/0001-92	RCL COMERCIO DE MATERIAIS DE CONSTRUCAO E SERVICOS LTDA					R\$ 300,00
Marca: Guarata Fabricante: Fabricante não informado Modelo: Madeirite Plastificado 2,20x1,10 17mm Descrição: Descrição não informada						
Estado:	Cidade:	Endereço:	Nome de Contato:	Telefone:	Email:	
GO	Aparecida de Goiânia	AVENIDA CARAIBAS, S/N	JEFFERSON VITOR CARDOSO	(62) 8405-5906	rcl.licitacao@gmail.com	



CNPJ	Razão Social do Fornecedor	Valor da Proposta Final
27.518.373/0001-05	META COMERCIO DE FERRAGENS E FERRAMENTAS EIRELI	R\$ 600,00
Marca: FIBRAPLAC Fabricante: Fabricante não informado Modelo: FIBRAPLAC Descrição: Descrição não informada		
Estado:	Cidade:	Endereço:
RS	Erechim	R CAETANO ALBERTO ROSSET, 885
Nome de Contato:	Telefone:	Email:
ANDRESSA	(54) 8432-6673	licita.metame@gmail.com
41.177.010/0001-84	AMPLACON MATERIAIS DE CONSTRUCAO LTDA	R\$ 4.000,00
Marca: AMPLACON MATERIAIS DE CONSTRUCAO LTDA Fabricante: Fabricante não informado Modelo: AMPLACON MATERIAIS DE CONSTRUCAO LTDA Descrição: Descrição não informada		
Endereço:		
,		

Preço (Compras Governamentais) 5: Preço do Fornecedor Vencedor **R\$ 125,00**

Inc. I Art. 5º da IN 65 de 07 de Julho de 2021 (Lei nº 14.133)

CNPJ: 45.693.777/0001-17	Data: 10/12/2024 00:00
Órgão: Urbanizadora Municipal S/A de São Jose dos Campos/SP	Modalidade: Pregão Eletrônico
Objeto: Ata de registro de preços para fornecimento de chapas em compensado	SRP: NÃO
Descrição: COMPENSADO MADEIRA, MATERIAL VIROLA, COMPRIMENTO 2,20 M, LARGURA 1,10 M, ESPESSURA 12 MM, APLICAÇÃO FABRICAÇÃO DE PEÇAS E CONSTRUÇÃO CIVIL - COMPENSADO MADEIRA, MATERIAL VIROLA, COMPRIMENTO 2,20 M, LARGURA 1,10 M, ESPESSURA 12 MM, APLICAÇÃO FABRICAÇÃO DE PEÇAS E CONSTRUÇÃO CIVIL	Identificação: NºPregão:902112024 / UASG:929334
	Lote/Item: /4
	Ata: N/A
CatMat: 450503 - Compensado Madeira - Material: Virola Comprimento: 2,20 M Largura: 1,10 M Espessura: 12 MM Aplicação: Fabricação De Peças E Construção Civil	Homologação: 09/01/2025 11:05
	Fonte: www.gov.br/compras/pt-br
	Quantidade: 500
	Unidade: Unidade
	UF: SP

CNPJ	Razão Social do Fornecedor	Valor da Proposta Final
61.969.812/0001-34	MADEREIRA NICOLA EIRELI	R\$ 124,00
Marca: Nicola/Nicola Fabricante: Fabricante não informado Modelo: Madeira/Compensado Descrição: Descrição não informada		
Estado:	Cidade:	Endereço:
SP	Osasco	R SALEM BECHARA, 232
Telefone:	Email:	
(11) 3683-6050/ (11) 3683-5060	expediente@contabilmoia.com.br	
48.156.453/0001-38	48.156.453 MICHELE NUNES DE SOUZA ALMEIDA ANDRADE	R\$ 125,00
VENCEDOR		
Marca: SULPORT Fabricante: Fabricante não informado Modelo: SULPORT Descrição: Descrição não informada		
Endereço:		
,		
37.984.422/0001-59	MADWORK COMERCIO E REPRESENTACOES LTDA	R\$ 133,03
Marca: COMPENSADO 20MM - COMPENSA Fabricante: Fabricante não informado Modelo: COMPENSADO 20MM - COMPENSA Descrição: Descrição não informada		
Estado:	Cidade:	Endereço:
SP	Jandira	RUA FRANCISCO JOSE LONGO, 677
Nome de Contato:	Telefone:	Email:
Tiago	(11) 4142-3789	licitacao@madwork.com.br



CNPJ	Razão Social do Fornecedor	Valor da Proposta Final
48.273.663/0001-06	MARCIO HENRIQUE PINTO CHAVES LTDA	R\$ 140,00
Marca: NOVO MILENIO Fabricante: Fabricante não informado Modelo: CHAPA Descrição: Descrição não informada Endereço: ,		
46.014.745/0001-00	CLEITON SANTOS ROCHA 47843938893	R\$ 140,70
Marca: BONARDI Fabricante: Fabricante não informado Modelo: BONARDI Descrição: Descrição não informada Estado: SP Cidade: Itapevi Endereço: V CEREJEIRAS, 430 Telefone: (11) 9885-2188 Email: csr.24531@gmail.com		
26.453.454/0001-01	PORTAL DO VALE COMERCIO E SERVICOS LTDA	R\$ 148,99
Marca: 3 Irmãos Fabricante: Fabricante não informado Modelo: 3 Irmãos Descrição: Descrição não informada Estado: MG Cidade: Uberlândia Endereço: AVENIDA WV-14, 190 Nome de Contato: JULYA Telefone: (34) 3226-2893 Email: portaldovalecomercio@hotmail.com		
55.070.953/0001-18	PRM COMERCIO E REPRESENTACOES LTDA	R\$ 155,85
Marca: QUALIPLAS Fabricante: Fabricante não informado Modelo: 2,20M, Largura: 1,10M, Espessura: 12MM Descrição: Descrição não informada Endereço: ,		
32.074.981/0001-08	TORTORA COMERCIO E SERVICOS LTDA	R\$ 155,85
Marca: NM Fabricante: Fabricante não informado Modelo: 2,20 x 1,10 x 20mm Descrição: Descrição não informada Estado: RJ Cidade: Niterói Endereço: ESTRADA FRANCISCO DA CRUZ NUNES, 790 Telefone: (21) 2617-8282 Email: sac.tortora@gmail.com		
43.393.791/0001-70	D M DA SILVA MADEIRAS E MATERIAIS PARA CONSTRUCAO	R\$ 155,86
Marca: HORIZONTE Fabricante: Fabricante não informado Modelo: PLASTIFICADO DE 20MM Descrição: Descrição não informada Endereço: ,		
15.655.026/0001-45	RNL TRADE AND FACILITIES LTDA	R\$ 158,28
Marca: Compensado Madeira Material: Virola, Comprimento: Fabricante: Fabricante não informado Modelo: Compensado Madeira Material: Virola, Comprimento: Descrição: Descrição não informada Endereço: ,		
34.674.089/0001-93	ROMEO - SERVICOS DE LIMPEZA E MONITORAMENTO LTDA	R\$ 160,00
Marca: dvs Fabricante: Fabricante não informado Modelo: marcen Descrição: Descrição não informada Estado: SP Cidade: Cajamar Endereço: AV TENENTE MARQUES, 5.110 Nome de Contato: GUSTAVO Telefone: (11) 3659-6945 Email: compras@romeocomercial.com.br		



CNPJ	Razão Social do Fornecedor	Valor da Proposta Final			
56.659.355/0001-41	56.659.355 GUILHERME FERREIRA QUADRADO	R\$ 200,00			
Marca: MATERIAIS QUADRADO Fabricante: Fabricante não informado Modelo: MATERIAIS QUADRADO Descrição: Descrição não informada					
Endereço: ,					
47.759.332/0001-18	ROSA MARIA RODRIGUES OLIVEIRA 02800580550	R\$ 210,00			
Marca: MAC Fabricante: Fabricante não informado Modelo: MAC Descrição: Descrição não informada					
Endereço: ,					
18.408.522/0001-92	RCL COMERCIO DE MATERIAIS DE CONSTRUCAO E SERVICOS LTDA	R\$ 300,00			
Marca: Guaraeta Fabricante: Fabricante não informado Modelo: Madeirite Plastificado 2,20x1,10 20mm Descrição: Descrição não informada					
Estado:	Cidade:	Endereço:	Nome de Contato:	Telefone:	Email:
GO	Aparecida de Goiânia	AVENIDA CARAIBAS, S/N	JEFFERSON VITOR CARDOSO	(62) 8405-5906	rcl.licitacao@gmail.com
10.350.473/0001-72	FLEX COMERCIO E REPRESENTACAO LTDA				R\$ 329,60
Marca: MORUMBI Fabricante: Fabricante não informado Modelo: CONFORME EDITAL Descrição: Descrição não informada					
Estado:	Cidade:	Endereço:	Telefone:	Email:	
SP	Tambaú	AVENIDA JOSE GATTO, 1308	(19) 3673-3264	escmarcorosa@gmail.com	
41.177.010/0001-84	AMPLACON MATERIAIS DE CONSTRUCAO LTDA				R\$ 400,00
Marca: AMPLACON MATERIAIS DE CONSTRUCAO LTDA Fabricante: Fabricante não informado Modelo: AMPLACON MATERIAIS DE CONSTRUCAO LTDA Descrição: Descrição não informada					
Endereço: ,					
27.518.373/0001-05	META COMERCIO DE FERRAGENS E FERRAMENTAS EIRELI				R\$ 600,00
Marca: FIBRAPLAC Fabricante: Fabricante não informado Modelo: FIBRAPLAC Descrição: Descrição não informada					
Estado:	Cidade:	Endereço:	Nome de Contato:	Telefone:	Email:
RS	Erechim	R CAETANO ALBERTO ROSSET, 885	ANDRESSA	(54) 8432-6673	licita.metame@gmail.com

Preço (Compras Governamentais) 6: Preço do Fornecedor Vencedor**R\$ 60,00**

Inc. I Art. 5º da IN 65 de 07 de Julho de 2021 (Lei nº 14.133)

CNPJ: 45.693.777/0001-17	Data: 10/12/2024 00:00
Órgão: Urbanizadora Municipal S/A de São Jose dos Campos/SP	Modalidade: Pregão Eletrônico
Objeto: Ata de registro de preços para fornecimento de chapas em compensado	SRP: NÃO
Descrição: COMPENSADO MADEIRA, MATERIAL VIROLA, COMPRIMENTO 2,20 M, LARGURA 1,10 M, ESPESSURA 12 MM, APLICAÇÃO FABRICAÇÃO DE PEÇAS E CONSTRUÇÃO CIVIL - COMPENSADO MADEIRA, MATERIAL VIROLA, COMPRIMENTO 2,20 M, LARGURA 1,10 M, ESPESSURA 12 MM, APLICAÇÃO FABRICAÇÃO DE PEÇAS E CONSTRUÇÃO CIVIL	Identificação: NºPregão:902112024 / UASG:929334
CatMat: 450503 - Compensado Madeira - Material: Virola Comprimento: 2,20 M Largura: 1,10 M Espessura: 12 MM Aplicação: Fabricação De Peças E Construção Civil	Lote/Item: /5
	Ata: N/A
	Homologação: 09/01/2025 11:05
	Fonte: www.gov.br/compras/pt-br
	Quantidade: 500
	Unidade: Unidade
	UF: SP



CNPJ	Razão Social do Fornecedor	Valor da Proposta Final
48.273.663/0001-06	MARCIO HENRIQUE PINTO CHAVES LTDA	R\$ 58,00
Marca: NOVO MILENIO Fabricante: Fabricante não informado Modelo: CHAPA Descrição: Descrição não informada Endereço: ,		
37.984.422/0001-59	MADWORK COMERCIO E REPRESENTACOES LTDA	R\$ 59,83
Marca: COMPENSADO 12MM - COMPENSA Fabricante: Fabricante não informado Modelo: COMPENSADO 12MM - COMPENSA Descrição: Descrição não informada Estado: Cidade: Endereço: Nome de Contato: Telefone: Email: SP Jandira RUA FRANCISCO JOSE LONGO, 677 Tiago (11) 4142-3789 licitacao@madwork.com.br		
48.156.453/0001-38	48.156.453 MICHELE NUNES DE SOUZA ALMEIDA ANDRADE	R\$ 60,00
VENCEDOR Marca: SULPORT Fabricante: Fabricante não informado Modelo: SULPORT Descrição: Descrição não informada Endereço: ,		
46.014.745/0001-00	CLEITON SANTOS ROCHA 47843938893	R\$ 61,40
Marca: BONARDI Fabricante: Fabricante não informado Modelo: BONARDI Descrição: Descrição não informada Estado: Cidade: Endereço: Telefone: Email: SP Itapevi V CEREJEIRAS, 430 (11) 9885-2188 csr.24531@gmail.com		
26.453.454/0001-01	PORTAL DO VALE COMERCIO E SERVICOS LTDA	R\$ 64,99
Marca: 3 Irmãos Fabricante: Fabricante não informado Modelo: 3 Irmãos Descrição: Descrição não informada Estado: Cidade: Endereço: Nome de Contato: Telefone: Email: MG Uberlândia AVENIDA WV-14, 190 JULYA (34) 3226-2893 portaldovalecomercio@hotmail.com		
61.969.812/0001-34	MADEREIRA NICOLA EIRELI	R\$ 75,00
Marca: Nicola/Nicola Fabricante: Fabricante não informado Modelo: Compensado/Madeira Descrição: Descrição não informada Estado: Cidade: Endereço: Telefone: Email: SP Osasco R SALEM BECHARA, 232 (11) 3683-6050/ (11) 3683-5060 expediente@contabilmoia.com.br		
55.070.953/0001-18	PRM COMERCIO E REPRESENTACOES LTDA	R\$ 75,85
Marca: QUALIPLAS Fabricante: Fabricante não informado Modelo: 2,20M, Largura: 1,10M, Espessura: 12MM Descrição: Descrição não informada Endereço: ,		



CNPJ	Razão Social do Fornecedor					Valor da Proposta Final
32.074.981/0001-08	TORTORA COMERCIO E SERVICOS LTDA					R\$ 75,85
Marca: NM Fabricante: Fabricante não informado Modelo: 2,20 x 1,10 x 12mm Descrição: Descrição não informada						
Estado:	Cidade:	Endereço:	Telefone:	Email:		
RJ	Niterói	ESTRADA FRANCISCO DA CRUZ NUNES, 790	(21) 2617-8282	sac.tortora@gmail.com		
43.393.791/0001-70	D M DA SILVA MADEIRAS E MATERIAIS PARA CONSTRUCAO					R\$ 75,86
Marca: HORIZONTE Fabricante: Fabricante não informado Modelo: COMPENSADO COLA FENOLICA ROSA 12MM Descrição: Descrição não informada						
Endereço:						
,						
34.674.089/0001-93	ROMEO - SERVICOS DE LIMPEZA E MONITORAMENTO LTDA					R\$ 76,00
Marca: dvs Fabricante: Fabricante não informado Modelo: marcen Descrição: Descrição não informada						
Estado:	Cidade:	Endereço:	Nome de Contato:	Telefone:	Email:	
SP	Cajamar	AV TENENTE MARQUES, 5.110	GUSTAVO	(11) 3659-6945	compras@romeocomercial.com.br	
15.655.026/0001-45	RNL TRADE AND FACILITIES LTDA					R\$ 77,87
Marca: Compensado Madeira Material: Virola, Comprimento: Fabricante: Fabricante não informado Modelo: Compensado Madeira Material: Virola, Comprimento: Descrição: Descrição não informada						
Endereço:						
,						
47.759.332/0001-18	ROSA MARIA RODRIGUES OLIVEIRA 02800580550					R\$ 150,00
Marca: MAC Fabricante: Fabricante não informado Modelo: MAC Descrição: Descrição não informada						
Endereço:						
,						
10.350.473/0001-72	FLEX COMERCIO E REPRESENTACAO LTDA					R\$ 158,00
Marca: AVANÇO Fabricante: Fabricante não informado Modelo: CONFORME EDITAL Descrição: Descrição não informada						
Estado:	Cidade:	Endereço:	Telefone:	Email:		
SP	Tambaú	AVENIDA JOSE GATTO, 1308	(19) 3673-3264	escmarcirososa@gmail.com		
56.659.355/0001-41	56.659.355 GUILHERME FERREIRA QUADRADO					R\$ 200,00
Marca: MATERIAIS QUADRADO Fabricante: Fabricante não informado Modelo: MATERIAIS QUADRADO Descrição: Descrição não informada						
Endereço:						
,						
18.408.522/0001-92	RCL COMERCIO DE MATERIAIS DE CONSTRUCAO E SERVICOS LTDA					R\$ 300,00
Marca: Guarata Fabricante: Fabricante não informado Modelo: Maderite Cola Fenolica Rosa 220x1,10 12mm Descrição: Descrição não informada						
Estado:	Cidade:	Endereço:	Nome de Contato:	Telefone:	Email:	
GO	Aparecida de Goiânia	AVENIDA CARAIBAS, S/N	JEFFERSON VITOR CARDOSO	(62) 8405-5906	rcl.licitacao@gmail.com	



CNPJ	Razão Social do Fornecedor	Valor da Proposta Final			
27.518.373/0001-05	META COMERCIO DE FERRAGENS E FERRAMENTAS EIRELI	R\$ 600,00			
Marca: FIBRAPLAC Fabricante: Fabricante não informado Modelo: FIBRAPLAC Descrição: Descrição não informada					
Estado:	Cidade:	Endereço:	Nome de Contato:	Telefone:	Email:
RS	Erechim	R CAETANO ALBERTO ROSSET, 885	ANDRESSA	(54) 8432-6673	licita.metame@gmail.com
41.177.010/0001-84	AMPLACON MATERIAIS DE CONSTRUCAO LTDA	R\$ 5.000,00			
Marca: AMPLACON MATERIAIS DE CONSTRUCAO LTDA Fabricante: Fabricante não informado Modelo: AMPLACON MATERIAIS DE CONSTRUCAO LTDA Descrição: Descrição não informada					
Endereço: ,					

Preço (Compras Governamentais) 7: Preço do Fornecedor Vencedor **R\$ 85,00**

Inc. I Art. 5º da IN 65 de 07 de Julho de 2021 (Lei nº 14.133)

CNPJ: 45.693.777/0001-17	Data: 10/12/2024 00:00
Órgão: Urbanizadora Municipal S/A de São Jose dos Campos/SP	Modalidade: Pregão Eletrônico
Objeto: Ata de registro de preços para fornecimento de chapas em compensado	SRP: NÃO
Descrição: COMPENSADO MADEIRA, MATERIAL VIROLA, COMPRIMENTO 2,20 M, LARGURA 1,10 M, ESPESSURA 12 MM, APLICAÇÃO FABRICAÇÃO DE PEÇAS E CONSTRUÇÃO CIVIL - COMPENSADO MADEIRA, MATERIAL VIROLA, COMPRIMENTO 2,20 M, LARGURA 1,10 M, ESPESSURA 12 MM, APLICAÇÃO FABRICAÇÃO DE PEÇAS E CONSTRUÇÃO CIVIL	Identificação: NºPregão:902112024 / UASG:929334
CatMat: 450503 - Compensado Madeira - Material: Virola Comprimento: 2,20 M Largura: 1,10 M Espessura: 12 MM Aplicação: Fabricação De Peças E Construção Civil	Lote/Item: /6
	Ata: N/A
	Homologação: 09/01/2025 11:05
	Fonte: www.gov.br/compras/pt-br
	Quantidade: 500
	Unidade: Unidade
	UF: SP

CNPJ	Razão Social do Fornecedor	Valor da Proposta Final			
48.273.663/0001-06	MARCIO HENRIQUE PINTO CHAVES LTDA	R\$ 81,00			
Marca: NOVO MILENIO Fabricante: Fabricante não informado Modelo: CHAPA Descrição: Descrição não informada					
Endereço: ,					
37.984.422/0001-59	MADWORK COMERCIO E REPRESENTACOES LTDA	R\$ 81,75			
Marca: COMPENSADO 17MM - COMPENSA Fabricante: Fabricante não informado Modelo: COMPENSADO 17MM - COMPENSA Descrição: Descrição não informada					
Estado:	Cidade:	Endereço:	Nome de Contato:	Telefone:	Email:
SP	Jandira	RUA FRANCISCO JOSE LONGO, 677	Tiago	(11) 4142-3789	licitacao@madwork.com.br
48.156.453/0001-38	48.156.453 MICHELE NUNES DE SOUZA ALMEIDA ANDRADE	R\$ 85,00			
VENCEDOR					
Marca: SULPORT Fabricante: Fabricante não informado Modelo: SULPORT Descrição: Descrição não informada					
Endereço: ,					



CNPJ	Razão Social do Fornecedor					Valor da Proposta Final
46.014.745/0001-00	CLEITON SANTOS ROCHA 47843938893					R\$ 89,45
Marca: BONARDI Fabricante: Fabricante não informado Modelo: BONARDI Descrição: Descrição não informada						
Estado: SP	Cidade: Itapevi	Endereço: V CEREJEIRAS, 430	Telefone: (11) 9885-2188	Email: csr.24531@gmail.com		
26.453.454/0001-01	PORTAL DO VALE COMERCIO E SERVICOS LTDA					R\$ 92,59
Marca: 3 Irmãos Fabricante: Fabricante não informado Modelo: 3 Irmãos Descrição: Descrição não informada						
Estado: MG	Cidade: Uberlândia	Endereço: AVENIDA WV-14, 190	Nome de Contato: JULYA	Telefone: (34) 3226-2893	Email: portaldovalecomercio@hotmail.com	
61.969.812/0001-34	MADEREIRA NICOLA EIRELI					R\$ 110,00
Marca: Nicola/Nicola Fabricante: Fabricante não informado Modelo: Compensado/Madeira Descrição: Descrição não informada						
Estado: SP	Cidade: Osasco	Endereço: R SALEM BECHARA, 232	Telefone: (11) 3683-6050/ (11) 3683-5060	Email: expediente@contabilmoia.com.br		
32.074.981/0001-08	TORTORA COMERCIO E SERVICOS LTDA					R\$ 111,00
Marca: NM Fabricante: Fabricante não informado Modelo: 2,20 x 1,10 x 17mm Descrição: Descrição não informada						
Estado: RJ	Cidade: Niterói	Endereço: ESTRADA FRANCISCO DA CRUZ NUNES, 790	Telefone: (21) 2617-8282	Email: sac.tortora@gmail.com		
55.070.953/0001-18	PRM COMERCIO E REPRESENTACOES LTDA					R\$ 111,97
Marca: QUALIPLAS Fabricante: Fabricante não informado Modelo: Comprimento: 2,20M, Largura: 1,10M, Espessura: 12M Descrição: Descrição não informada						
Endereço:						
,						
43.393.791/0001-70	D M DA SILVA MADEIRAS E MATERIAIS PARA CONSTRUCAO					R\$ 111,98
Marca: HORIZONTE Fabricante: Fabricante não informado Modelo: COMPENSADO COLA FENOLICA DO ROSA 17MM Descrição: Descrição não informada						
Endereço:						
,						
34.674.089/0001-93	ROMEIO - SERVICOS DE LIMPEZA E MONITORAMENTO LTDA					R\$ 113,00
Marca: dvs Fabricante: Fabricante não informado Modelo: marcen Descrição: Descrição não informada						
Estado: SP	Cidade: Cajamar	Endereço: AV TENENTE MARQUES, 5.110	Nome de Contato: GUSTAVO	Telefone: (11) 3659-6945	Email: compras@romeocomercial.com.br	
15.655.026/0001-45	RNL TRADE AND FACILITIES LTDA					R\$ 114,20
Marca: Compensado Madeira Material: Virola, Comprimento: Fabricante: Fabricante não informado Modelo: Compensado Madeira Material: Virola, Comprimento: Descrição: Descrição não informada						
Endereço:						
,						



CNPJ	Razão Social do Fornecedor	Valor da Proposta Final
47.759.332/0001-18	ROSA MARIA RODRIGUES OLIVEIRA 02800580550	R\$ 200,00
Marca: MAC Fabricante: Fabricante não informado Modelo: MAC Descrição: Descrição não informada Endereço: ,		
56.659.355/0001-41	56.659.355 GUILHERME FERREIRA QUADRADO	R\$ 200,00
Marca: MATERIAIS QUADRADO Fabricante: Fabricante não informado Modelo: MATERIAIS QUADRADO Descrição: Descrição não informada Endereço: ,		
10.350.473/0001-72	FLEX COMERCIO E REPRESENTACAO LTDA	R\$ 210,00
Marca: ANDORRA Fabricante: Fabricante não informado Modelo: CONFORME EDITAL Descrição: Descrição não informada Estado: SP Cidade: Tambaú Endereço: AVENIDA JOSE GATTO, 1308 Telefone: (19) 3673-3264 Email: escmarcorosa@gmail.com		
18.408.522/0001-92	RCL COMERCIO DE MATERIAIS DE CONSTRUCAO E SERVICOS LTDA	R\$ 300,00
Marca: Guaraeta Fabricante: Fabricante não informado Modelo: Maderite Cola Fenolica Rosa 220x1,10 17mm Descrição: Descrição não informada Estado: GO Cidade: Aparecida de Goiânia Endereço: AVENIDA CARAIBAS, S/N Nome de Contato: JEFFERSON VITOR CARDOSO Telefone: (62) 8405-5906 Email: rcl.licitacao@gmail.com		
41.177.010/0001-84	AMPLACON MATERIAIS DE CONSTRUCAO LTDA	R\$ 400,00
Marca: AMPLACON MATERIAIS DE CONSTRUCAO LTDA Fabricante: Fabricante não informado Modelo: AMPLACON MATERIAIS DE CONSTRUCAO LTDA Descrição: Descrição não informada Endereço: ,		
27.518.373/0001-05	META COMERCIO DE FERRAGENS E FERRAMENTAS EIRELI	R\$ 600,00
Marca: FIBRAPLAC Fabricante: Fabricante não informado Modelo: FIBRAPLAC Descrição: Descrição não informada Estado: RS Cidade: Erechim Endereço: R CAETANO ALBERTO ROSSET, 885 Nome de Contato: ANDRESSA Telefone: (54) 8432-6673 Email: licita.metame@gmail.com		
Preço (Outros Entes Públicos) 1: Preço do Fornecedor Vencedor		R\$ 234,66
<i>Inc. II Art. 5º da IN 65 de 07 de Julho de 2021 (Lei nº 14.133)</i>		



Órgão: FUNDACAO CENTRO INTEG DE APOIO AO PORT DE DEFICIENCIA / 22208 - FUNDACAO CENTRO INTEGRADO DE APOIO AO PORTADOR DE DEFICIENCIA

Objeto: Aquisição de material de marcenaria CONSUMO

Descrição: COMPENSADO naval 10mm. Características: Altura 160 cm; Comprimento 220 cm; Espessura 10 mm. - COMPENSADO naval 10mm. Características: Altura 160 cm; Comprimento 220 cm; Espessura 10 mm.

Data: 18/12/2024 11:12

Modalidade: Dispensa

SRP: NÃO

Identificação: 24507865000107-1-000043/2024

Lote/Item: 1/8

Ata: N/A

Homologação: 16/12/2024 00:00

Fonte: <https://www.gov.br/pncp/pt-br>

Quantidade: 5

Unidade: Un

UF: PB

CNPJ	Razão Social do Fornecedor	Valor da Proposta Final
46.275.055/0001-05 *VENCEDOR*	JAMAD CABEDELO MADEIRAS E FERRAGENS LTDA	R\$ 234,66
Marca:		
Fabricante: Fabricante não informado		
Modelo:		
Descrição: Descrição não informada		
Endereço:		
,		

Item 48: PARAFUSOS FRANCÊS (1/4x3- 31/4) PORCAS E ARRUELAS.

Preço Estimado: R\$ 0,56 (un)

Percentual: -

Preço Estimado Calculado: R\$ 0,56

Média dos Preços Obtidos: R\$ 0,56

Quantidade	Descrição	Observação
500 UND	PARAFUSOS FRANCÊS (1/4x3- 31/4) PORCAS E ARRUELAS.	

Preço (Outros Entes Públicos) 1: Preço do Fornecedor Vencedor

R\$ 0,49

Inc. II Art. 5º da IN 65 de 07 de Julho de 2021 (Lei nº 14.133)

CNPJ: 45.094.232/0001-94

Data: 09/01/2025 00:00

Órgão: PREFEITURA MUNICIPAL DE NOVA ALIANÇA

Modalidade: PREGÃO PRESENCIAL

Objeto: Aquisição de materiais diversos, para as edificações do município de Nova Aliança, conforme especificações e condições constantes no Anexo I.

SRP: SIM

Descrição: PARAFUSO FRANCES 1/4X3" - PARAFUSO FRANCES 1/4X3"

Identificação: 00007224

Lote/Item: 1/54

Ata: [Link Ata](#)

Homologação: 15/01/2025 00:00

Fonte: 200.95.195.94:5656/transparencia/

Quantidade: 100

Unidade: Und

UF: SP

CNPJ	Razão Social do Fornecedor	Valor da Proposta Final
26.312.797/0001-56 *VENCEDOR*	PAULO R. BISPO - FERRAMENTAS	R\$ 0,49
Marca:		
Fabricante: Fabricante não informado		
Modelo:		
Descrição: Descrição não informada		
Estado:	Cidade:	Endereço:
SP	José Bonifácio	AVENIDA JOSE ANTONIO PINTO, 373
	Nome de Contato:	Telefone:
	Pedro	(17) 3265-9895
	Email:	bispo.licitacoes@gmail.com



Preço (Outros Entes Públicos) 2: Preço do Fornecedor Vencedor**R\$ 0,73**

Inc. II Art. 5º da IN 65 de 07 de Julho de 2021 (Lei nº 14.133)

Preço desconsiderado do cálculo. Justificativa: VALOR ACIMA DO PRATICADO EM MERCADO

Conforme Instrução Normativa Nº 65 de 07 de Julho de 2021 (Lei nº 14.133), no Artigo 3º, "A pesquisa de preços será materializada em documento que conterá: VI-Justificativas para a desconsideração de valores inconsistentes, inexequíveis ou excessivamente elevados."

CNPJ: 03.788.239/0001-66	Data: 12/08/2024 12:11
Órgão: Prefeitura Municipal de Tangará	Modalidade: Pregão
Objeto: o registro de preço a CONTRATAÇÃO DE EMPRESA PARA FORNECER MATERIAIS DE CONSTRUÇÃO CIVIL PARA AS SECRETARIAS DO MUNICÍPIO	SRP: SIM
Descrição: PARAFUSO FRANCES 1/4X3 - PARAFUSO FRANCES 1/4X3	Identificação: 327197
	Lote/Item: 1/36
	Ata: Link Ata
	Fonte: www.portaldecompraspublicas.com.br
	Quantidade: 200
	Unidade: UND
	UF: SC

CNPJ	Razão Social do Fornecedor	Valor da Proposta Final
01.276.119/0001-54 *VENCEDOR*	JV COMERCIO DE MATERIAIS ELETRICOS E DECORACOES LTDA	R\$ 0,73
Marca: VONDER Fabricante: Fabricante não informado Modelo: VONDER Descrição: Descrição não informada		
Estado: SC	Cidade: Campos Novos	Endereço: R CORONEL FARRAPO, 1331
		Telefone: (49) 3541-0682/ (49) 3541-0749
47.629.289/0001-76	Eleto Center Materiais Eletricos, Hidraulicos e Ferramentas	R\$ 1,00
Marca: mister vonder Fabricante: Fabricante não informado Modelo: mister vonder Descrição: Descrição não informada		
Endereço: ,		
42.705.366/0001-06	LOJA DO CONSTRUTOR LTDA	R\$ 1,00
Marca: ciser Fabricante: Fabricante não informado Modelo: ciser Descrição: Descrição não informada		
Endereço: ,		
16.868.674/0001-42	DIPAR FERRAGENS LTDA	R\$ 10.000,00
Marca: PROPRIA Fabricante: Fabricante não informado Modelo: PROPRIA Descrição: Descrição não informada		
Estado: RS	Cidade: Erechim	Endereço: RUA ABILIO LOTARIO MACHRY, 437
	Nome de Contato: ANDRESSA	Telefone: (54) 98432-6813
		Email: licita.dipar@gmail.com

Preço (Outros Entes Públicos) 3: Preço do Fornecedor Vencedor**R\$ 0,68**

Inc. II Art. 5º da IN 65 de 07 de Julho de 2021 (Lei nº 14.133)



Órgão: MUNICIPIO DE TAQUARA

Objeto: A presente licitação tem por finalidade o Registro de Preço para aquisição de forma parcelada de materiais de sinalização viária, conforme as especificações técnicas detalhadas no termo de Referência. PROC.: 4084/2024, ARP: 071/2024, VAL.: 11/09/2024 a 10/09/2025

Descrição: PARAFUSO FRANCES COM PORCA SEXTAVADO 1/4X3 ZINCADO BRANCO, 7,5CM - PARAFUSO FRANCES COM PORCA SEXTAVADO 1/4X3 ZINCADO BRANCO, 7,5CM

Data: 19/06/2024 00:00

Modalidade: Pregão - Eletrônico

SRP: SIM

Identificação: 97761407000173-1-000222/2024

Lote/Item: 1/30

Ata: N/A

Homologação: 11/09/2024 00:00

Fonte: <https://www.gov.br/pncp/pt-br>

Quantidade: 1.200

Unidade: unidade

UF: RS

CNPJ	Razão Social do Fornecedor	Valor da Proposta Final
07.381.576/0001-95 *VENCEDOR*	DEBLA CRISTIANA CEGIELSKI	R\$ 0,68
Marca:		
Fabricante:	Fabricante não informado	
Modelo:		
Descrição:	Descrição não informada	
Endereço:		

Preço (Outros Entes Públicos) 4: Preço do Fornecedor Vencedor

R\$ 0,30

Inc. II Art. 5º da IN 65 de 07 de Julho de 2021 (Lei nº 14.133)

Preço desconsiderado do cálculo. Justificativa: VALOR ABAIXO DO PRATICADO EM MERCADO

Conforme Instrução Normativa Nº 65 de 07 de Julho de 2021 (Lei nº 14.133), no Artigo 3º, "A pesquisa de preços será materializada em documento que conterá: VI-Justificativas para a desconsideração de valores inconsistentes, inexequíveis ou excessivamente elevados."

CNPJ: 01.791.276/0001-06

Data: 05/06/2024 00:00

Órgão: MUNICIPIO DE PONTALINA

Modalidade: Pregão - Presencial

Objeto: REGISTRO DE PREÇOS PARA EVENTUAL E FUTURA AQUISIÇÃO E FORNECIMENTO DE MATERIAIS PARA CONSTRUÇÃO CIVIL, EM ATENDIMENTO ÀS NECESSIDADES DA PREFEITURA MUN. DE PONTALINA, PARA O EXERCÍCIO DE 2024.

SRP: SIM

Identificação: 01791276000106-1-000080/2024

Lote/Item: 1/428

Ata: N/A

Homologação: 20/06/2024 00:00

Fonte: <https://www.gov.br/pncp/pt-br>

Quantidade: 1.000

Unidade: UN

UF: GO

CNPJ	Razão Social do Fornecedor	Valor da Proposta Final
45.845.571/0001-65 *VENCEDOR*	OUROLUZ MATERIAIS ELETRICOS E ILUMINACAO LTDA	R\$ 0,30
Marca:		
Fabricante:	Fabricante não informado	
Modelo:		
Descrição:	Descrição não informada	
Estado:	Cidade:	Endereço:
GO	Goiânia	AV INDEPENDENCIA, 5597
		Telefone:
		(62) 9701-3131
		Email:
		ouroluzmeletricos@gmail.com

Preço (Outros Entes Públicos) 5: Preço do Fornecedor Vencedor

R\$ 0,63

Inc. II Art. 5º da IN 65 de 07 de Julho de 2021 (Lei nº 14.133)



CNPJ: 03.788.239/0001-66
Órgão: PREFEITURA MUNICIPAL DE TANGARA DA SERRA
Objeto: REGISTRO DE PREÇOS, para futura e eventual AQUISIÇÃO DE MATERIAL DE CONSTRUÇÃO, A FIM DE ATENDER ÀS NECESSIDADES DAS SECRETARIAS MUNICIPAIS DESTE MUNICÍPIO
Descrição: PARAFUSO FRANCES 1/4X3/4 - PARAFUSO FRANCES 1/4X3/4

Data: 20/05/2024 00:00
Modalidade: PREGÃO ELETRÔNICO
SRP: SIM
Identificação: 00008924
Lote/Item: 1/71
Ata: N/A
Homologação: 14/06/2024 00:00
Fonte: 177.190.246.24:8079/transparencia/
Quantidade: 500
Unidade: UN
UF: MT

CNPJ	Razão Social do Fornecedor	Valor da Proposta Final
47.689.227/0001-50 *VENCEDOR*	47.689.227 MICHAEL DHEFFERSON DE SOUZA BORGES Marca: Marca não informada Fabricante: Fabricante não informado Descrição: Descrição não informada Endereço: ,	R\$ 0,63

Preço (Outros Entes Públicos) 6: Preço do Fornecedor Vencedor

R\$ 0,45

Inc. II Art. 5º da IN 65 de 07 de Julho de 2021 (Lei nº 14.133)

Órgão: PREFEITURA MUNICIPAL DE GONÇALVES
Objeto: REGISTRO DE PREÇOS PARA AQUISIÇÃO DE MATERIAIS DE CONSTRUÇÃO
Descrição: PARAFUSO FRANCES 1/4X3 - PARAFUSO FRANCES 1/4X3

Data: 29/04/2024 07:30
Modalidade: Pregão
SRP: SIM
Identificação: 26611-PREFEITURA MUNICIPAL DE GONÇALVES-262024-42024
Lote/Item: 432/1
Ata: [Link Ata](#)
Homologação: 02/05/2024 15:13
Fonte: app2.licitardigital.com.br/pesquisa
Quantidade: 100
Unidade: Unidade
UF: MG

CNPJ	Razão Social do Fornecedor	Valor da Proposta Final
50.388.671/0001-40 *VENCEDOR*	KITFER INDUSTRIA E COMERCIO DE FERRAGENS LTDA Marca: NEWFIX Fabricante: NEWFIX Modelo: NEWFIX Descrição: Descrição não informada Endereço: ,	R\$ 0,45

Preço (Outros Entes Públicos) 7: Preço do Fornecedor Vencedor

R\$ 0,45

Inc. II Art. 5º da IN 65 de 07 de Julho de 2021 (Lei nº 14.133)



Órgão: MUNICIPIO DE GONCALVES
Objeto: REGISTRO DE PREÇOS PARA AQUISIÇÃO DE MATERIAIS DE CONSTRUÇÃO
Descrição: PARAFUSO FRANCES 1/4X3 - PARAFUSO FRANCES 1/4X3

Data: 15/04/2024 12:18
Modalidade: Pregão - Eletrônico
SRP: SIM
Identificação: 18025932000154-1-000012/2024
Lote/Item: 1/432
Ata: N/A
Homologação: 06/05/2024 00:00
Fonte: <https://www.gov.br/pncp/pt-br>
Quantidade: 100
Unidade: Unidade
UF: MG

CNPJ	Razão Social do Fornecedor	Valor da Proposta Final
50.388.671/0001-40 *VENCEDOR*	KITFER INDUSTRIA E COMERCIO DE FERRAGENS LTDA Marca: Marca não informada Fabricante: Fabricante não informado Descrição: Descrição não informada Endereço: ,	R\$ 0,45

Preço (Outros Entes Públicos) 8: Preço do Fornecedor Vencedor

R\$ 0,45

Inc. II Art. 5º da IN 65 de 07 de Julho de 2021 (Lei nº 14.133)

Órgão: MUNICIPIO DE SANTA MERCEDES
Objeto: Aquisição parcelada de materiais para construção a serem utilizados na realização de obras de reparos, melhorias e manutenção em prédios públicos, bem como, pontes e guias e sarjetas, no Município de Santa Mercedes e no Distrito de Terra Nova D' oeste, durante o exercício de 2024.
Descrição: PARAFUSO FRANCÊS 1/4X3 1/2 - PARAFUSO FRANCÊS 1/4X3 1/2

Data: 14/03/2024 17:28
Modalidade: Pregão - Eletrônico
SRP: SIM
Identificação: 44919066000155-1-000016/2024
Lote/Item: 1/238
Ata: N/A
Homologação: 16/04/2024 00:00
Fonte: <https://www.gov.br/pncp/pt-br>
Quantidade: 200
Unidade: UNIDADE
UF: SP

CNPJ	Razão Social do Fornecedor	Valor da Proposta Final
32.285.195/0001-50 *VENCEDOR*	GLOBAL CENTER COMERCIO & SERVICOS LTDA Marca: Marca não informada Fabricante: Fabricante não informado Descrição: Descrição não informada Estado: SP Cidade: Panorama Endereço: R LINO BASSOLI, 637 Telefone: (18) 3871-3636/ (18) 3871-0599 Email: peruzziassessoria@hotmail.com	R\$ 0,45



Preço Site de Domínio Amplo 1**R\$ 0,70**

Inc. III Art. 5º da IN 65 de 07 de Julho de 2021 (Lei nº 14.133)

Site: Dall'Anese
Produto: Parafuso Frances S/Po Unc 1/4X3 Znb
Descrição: Anexo 178
Data/Hora Inclusão: 04/02/2025 10:11:24
CNPJ:
Telefone:
Url: <https://www.dallanese.com.br/7617/pf-frances-s-po-unc-1-4x3-znb?srsltid=AfmBOoo8jCxTbJyUyhjfHd9hBlj4dynwNdsCrjfsdwDNhz7FhBoKgXmKEM8>

Preço Site de Domínio Amplo 2**R\$ 0,52**

Inc. III Art. 5º da IN 65 de 07 de Julho de 2021 (Lei nº 14.133)

Site: Guaxucabos
Produto: Parafuso Francês (19) 1/4X3 Zincado
Descrição: Anexo 179
Data/Hora Inclusão: 04/02/2025 10:11:30
CNPJ:
Telefone:
Url: <https://www.guaxucabos.com.br/parafuso-frances-19-14x3-zincado?srsltid=AfmBOoqzLQFkCcMeBsuZUEX3BRCUsJrXv7I8zgZqruLVyfyBYWa4HXsJIVAk>

Preço Site de Domínio Amplo 3**R\$ 0,04**

Inc. III Art. 5º da IN 65 de 07 de Julho de 2021 (Lei nº 14.133)

Preço desconsiderado do cálculo. Justificativa: VALOR ACIMA DO PRATICADO EM MERCADO

Conforme Instrução Normativa Nº 65 de 07 de Julho de 2021 (Lei nº 14.133), no Artigo 3º, "A pesquisa de preços será materializada em documento que conterá: VI-Justificativas para a desconsideração de valores inconsistentes, inexequíveis ou excessivamente elevados."

Site: CS Inox
Produto: Parafuso Francês Inox 304 1/4" x 3/4"
Descrição: Anexo 180
Data/Hora Inclusão: 04/02/2025 10:12:00
CNPJ:
Telefone:
Url: <https://www.csinox.com.br/produto/parafuso-frances-aramado-inox-1-4-x-3-4-847?srsltid=AfmBOopR9uszocdTHsDsPOE81BcTK1kfmKsEftZo2i3f7ApUOwcSztFDJrc>

Preço Site de Domínio Amplo 4**R\$ 0,27**

Inc. III Art. 5º da IN 65 de 07 de Julho de 2021 (Lei nº 14.133)

Preço desconsiderado do cálculo. Justificativa: VALOR ABAIXO DO PRATICADO EM MERCADO

Conforme Instrução Normativa Nº 65 de 07 de Julho de 2021 (Lei nº 14.133), no Artigo 3º, "A pesquisa de preços será materializada em documento que conterá: VI-Justificativas para a desconsideração de valores inconsistentes, inexequíveis ou excessivamente elevados."

Site: Casa dos Parafusos Franca
Produto: Parafuso Francês Cabeça Abaulada 1/4 X 3/4
Descrição: Anexo 181
Data/Hora Inclusão: 04/02/2025 10:12:07
CNPJ: 33.251.614/0001-03
Telefone:
Url: https://www.casadosparafusosfranca.com.br/fixadores/parafusos/frances/parafuso-frances-cabeca-abaulada-14-x-34?parceiro=7954&srsltid=AfmBOoo6KZOCRQB8S0SF1xV5FMIfQ-6Ixeat7bpJbzquN_ewydARbOZBznQ



Preço Site de Domínio Amplo 5**R\$ 0,66**

Inc. III Art. 5º da IN 65 de 07 de Julho de 2021 (Lei nº 14.133)

Site: Eletrovito Store
Produto: PARAFUSO FRANCÊS 1/4" ZINCADO COM PORCA SEXTAVADA 3" - 76mm
Descrição: Anexo 182
Data/Hora Inclusão: 04/02/2025 10:12:11
CNPJ:
Telefone:
Url: https://eletrovito.com/products/parafuso-frances-zincado-com-porca-sextavada-1-4?variant=40466849595486&country=BR=cy=BRL&utm_medium=product_sync&utm_source=google&utm_content=sag_organic&utm_campaign=sag_organic&srsrtid=AfmBOordTSJQRJb5E_6MA6kdBYHFO7or33gbPAOqi8H11SLR9jtKwKcN11E

Preço Site de Domínio Amplo 6**R\$ 0,65**

Inc. III Art. 5º da IN 65 de 07 de Julho de 2021 (Lei nº 14.133)

Site: Empório Vila Real
Produto: Parafuso Sextavado 1/4x3
Descrição: Anexo 183
Data/Hora Inclusão: 04/02/2025 10:12:17
CNPJ:
Telefone:
Url: https://www.emporiovilareal.com/produtos/parafuso-sextavado-1-4x3/?srsrtid=AfmBOorb8Y1AnfVAVRp-uQUEXLHj2P5GmlQqTOHYxvzgr94X4vfpE7t_jnI

Preço Site de Domínio Amplo 7**R\$ 0,43**

Inc. III Art. 5º da IN 65 de 07 de Julho de 2021 (Lei nº 14.133)

Site: Coimbra Materiais Para Construção
Produto: Parafuso Francês c/ Porca 1/4
Descrição: Anexo 184
Data/Hora Inclusão: 04/02/2025 10:12:20
CNPJ:
Telefone:
Url: <https://www.lojascoimbra.com.br/parafuso-frances-c-porca-1-4?srsrtid=AfmBOoolqx08eKTNyTk1JQXCQZoriA-XYjDgn-byzPoHi3Elm9IqTdwT6o>

Item 49: RALO DE MILHO MINEIRO – MÉDIA MADEIRA 38 CM; RALADOR DE MILHO MINEIRO - MÉDIA MADEIRA 38 CM RALO MULTIUSO, MEDIDA DO RALO:38 CM DE ALTURA / 18,5 CM DE LARGURA COMPOSIÇÃO: MADEIRA E AÇO GALVANIZADO.

Preço Estimado: R\$ 45,99 (un)**Percentual:** -**Preço Estimado Calculado:** R\$ 45,99**Média dos Preços Obtidos:** R\$ 45,99

Quantidade	Descrição	Observação
100 Unidades	RALO DE MILHO MINEIRO – MÉDIA MADEIRA 38 CM; RALADOR DE MILHO MINEIRO - MÉDIA MADEIRA 38 CM RALO MULTIUSO, MEDIDA DO RALO:38 CM DE ALTURA / 18,5 CM DE LARGURA COMPOSIÇÃO: MADEIRA E AÇO GALVANIZADO.	

Preço (Compras Governamentais) 1: Preço do Fornecedor Vencedor**R\$ 48,16**

Inc. I Art. 5º da IN 65 de 07 de Julho de 2021 (Lei nº 14.133)



Órgão: GOVERNO DO ESTADO DE SÃO PAULO
ESP-SECRETARIA DE ADMINISTRACAO PENITENCIARIA
ESP-PENITENCIARIA DE BERNARDINO DE CAMPOS

Objeto: Aquisição de Materiais de Consumo de Naturezas Diversas, para uso do Centro de Ressocialização de Ourinhos

Descrição: **Ralador Alimento** - Ralador Alimento Material: Aço Inoxidável, Tipo: Manual, Quantidade Faces: 4, Aplicação: Cozinha

CatMat: 261597 - Ralador Alimento - Material: Aço Inoxidável | Tipo: Manual | Quantidade Faces: 4 | Aplicação: Cozinha

Data: 11/12/2024 15:00

Modalidade: Dispensa

SRP: NÃO

Identificação: Dispensa de Licitação N° 90024/2024 / UASG: 380261

Lote/Item: /70

Ata: N/A

Homologação: 31/12/2024 10:40

Fonte: www.gov.br/compras/pt-br

Quantidade: 4

Unidade: Unidade

UF: SP

CNPJ **Razão Social do Fornecedor** **Valor da Proposta Final**

14.378.714/0001-42 INOVARE COMERCIO E PLANEJAMENTO ADMINISTRATIVO LTDA **R\$ 48,16**
VENCEDOR

Marca: ORIGINAL

Fabricante: Fabricante não informado

Modelo: RALADOR

Descrição: Ralador Alimento - Ralador Alimento Material: Aço Inoxidável, Tipo: Manual, Quantidade Faces: 4, Aplicação: Cozinha

Estado: RJ **Cidade:** Volta Redonda **Endereço:** RUA DOIS, 409 **Telefone:** (24) 3346-4310 **Email:** inovare@inovarecomercio.com.br

57.948.975/0001-63 57.948.975 MARIA CRISTINA ALVES MACENA **R\$ 48,17**

Marca:

Fabricante: Fabricante não informado

Modelo:

Descrição: Descrição não informada

Endereço:

,

14.365.828/0001-58 COMERCIAL DISCON LTDA **R\$ 100,00**

Marca: GP

Fabricante: Fabricante não informado

Modelo: Ralador 4Faces

Descrição: Ralador Alimento - Ralador Alimento Material: Aço Inoxidável, Tipo: Manual, Quantidade Faces: 4, Aplicação: Cozinha

Estado: SP **Cidade:** Presidente Prudente **Endereço:** RUA CAROLINA LANER BONGIOVANI, 599 **Nome de Contato:** ANDRÉ **Telefone:** (18) 3907-2603 **Email:** comercial@discon.com.br

Preço (Compras Governamentais) 2: Preço do Fornecedor Vencedor **R\$ 36,15**

Inc. I Art. 5º da IN 65 de 07 de Julho de 2021 (Lei nº 14.133)

CNPJ: 12.059.276/0001-24

Órgão: MINISTÉRIO DA DEFESA

COMANDO DA MARINHA

Coordenadoria Geral Prog. Desenvolvimento Submarino Nuclear

Objeto: Aquisição de aquisição de material de copa e cozinha para o Grupo de Recebimento do Submarino Tonelero

Descrição: **RALADOR ALIMENTO, MATERIAL AÇO INOXIDÁVEL, TIPO MANUAL, QUANTIDADE FACES 4, APLICAÇÃO COZINHA - RALADOR ALIMENTO, MATERIAL AÇO INOXIDÁVEL, TIPO MANUAL, QUANTIDADE FACES 4, APLICAÇÃO COZINHA**

CatMat: 261597 - Ralador Alimento - Material: Aço Inoxidável | Tipo: Manual | Quantidade Faces: 4 | Aplicação: Cozinha

Data: 03/12/2024 14:00

Modalidade: Dispensa Eletrônica

SRP: NÃO

Identificação: Dispensa de Licitação N° 90119/2024 / UASG: 740002

Lote/Item: /19

Ata: N/A

Homologação: 24/01/2025 10:55

Fonte: www.gov.br/compras/pt-br

Quantidade: 1

Unidade: Unidade

UF: RJ



CNPJ	Razão Social do Fornecedor	Valor da Proposta Final			
27.494.420/0001-28 *VENCEDOR*	SOARES COMERCIO E LICITACOES LTDA	R\$ 36,15			
Marca: class Fabricante: Fabricante não informado Modelo: class Descrição: Descrição não informada					
Estado: GO	Cidade: Anápolis	Endereço: AV CANTOR SINHOZINHO, 0	Nome de Contato: GUSTAVO	Telefone: (62) 3316-1767	Email: soareslicitacao@hotmail.com

15.655.026/0001-45 RNL TRADE AND FACILITIES LTDA R\$ 37,26

Marca:
Fabricante: Fabricante não informado
Modelo:
Descrição: Descrição não informada

Endereço:

Preço (Compras Governamentais) 3: Preço do Fornecedor Vencedor

R\$ 45,40

Inc. I Art. 5º da IN 65 de 07 de Julho de 2021 (Lei nº 14.133)

CNPJ: 00.394.502/0171-10	Data: 07/11/2024 12:39
Órgão: MINISTÉRIO DA DEFESA COMANDO DA MARINHA Escola de Aprendizes-Marinheiros de SC	Modalidade: Dispensa
Objeto: Contratação direta, por meio de dispensa de licitação, para aquisição de itens a Divisão de Municciamento e Núcleo de Formação de Reservistas Navais (NFRN) para atender as demandas da Escola de Aprendizes-Marinheiros de Santa Catarina.	SRP: NÃO
Descrição: Ralador Alimento - Ralador Alimento Material: Aço Inoxidável, Tipo: Manual, Quantidade Faces: 4, Aplicação: Cozinha	Identificação: Dispensa de Licitação Nº 90027/2024 / UASG: 785600
CatMat: 261597 - Ralador Alimento - Material: Aço Inoxidável Tipo: Manual Quantidade Faces: 4 Aplicação: Cozinha	Lote/Item: /30
	Ata: N/A
	Homologação: 25/11/2024 13:48
	Fonte: www.gov.br/compras/pt-br
	Quantidade: 2
	Unidade: Unidade
	UF: SC

CNPJ	Razão Social do Fornecedor	Valor da Proposta Final		
20.550.625/0001-34 *VENCEDOR*	EMPORIUM FOR HOME LTDA	R\$ 45,40		
Marca: original Fabricante: Fabricante não informado Modelo: inox Descrição: Descrição não informada				
Estado: SC	Cidade: Itapema	Endereço: RUA 226, ESQ. COM 2* AVENIDA, 263	Telefone: (47) 3517-0833	Email: vendas@emporiumforhome.com.br

Preço (Compras Governamentais) 4: Preço do Fornecedor Vencedor

R\$ 50,00

Inc. I Art. 5º da IN 65 de 07 de Julho de 2021 (Lei nº 14.133)

CNPJ: 75.587.204/0001-70	Data: 02/10/2024 08:00
Órgão: PREFEITURA MUNICIPAL DE TERRA ROXA PR	Modalidade: Pregão Eletrônico
Objeto: Aquisição, Eventual E Futura, De Diversos Materiais, Como Cama, Mesa, Banho E Utensílios De Cozinha, Para Atender Às Necessidades Da Secretaria Municipal De Educação, Cultura E Esportes Do Município De Terra Roxa/PR.	SRP: SIM
Descrição: Ralador alimento - Ralador Alimento Material: Aço Inoxidável, Tipo: Manual, Quantidade Faces: 4, Aplicação: Cozinha	Identificação: NºPregão:900602024 / UASG:987921
CatMat: 261597 - Ralador Alimento - Material: Aço Inoxidável Tipo: Manual Quantidade Faces: 4 Aplicação: Cozinha	Lote/Item: /95
	Ata: N/A
	Homologação: 06/12/2024 09:52
	Fonte: www.gov.br/compras/pt-br
	Quantidade: 2
	Unidade: Unidade
	UF: PR



CNPJ	Razão Social do Fornecedor	Valor da Proposta Final												
54.697.987/0001-74 *VENCEDOR*	DISTRIBUIDORA HERZOG LTDA Marca: Class Home Fabricante: Fabricante não informado Modelo: Ralador alimento Descrição: Descrição não informada Endereço: ,	R\$ 50,00												
53.385.500/0001-55	NOVA MESA UTILIDADES LTDA Marca: KEHOME Fabricante: Fabricante não informado Modelo: 6376 Descrição: Descrição não informada Endereço: ,	R\$ 88,99												
11.186.469/0001-83	SANTANA WERNECK COMERCIAL LTDA Marca: KE Fabricante: Fabricante não informado Modelo: KE Descrição: Descrição não informada <table border="0"> <tr> <td>Estado:</td> <td>Cidade:</td> <td>Endereço:</td> <td>Nome de Contato:</td> <td>Telefone:</td> <td>Email:</td> </tr> <tr> <td>MG</td> <td>Belo Horizonte</td> <td>RUA JOAO SAMAHA, 813</td> <td>Jose</td> <td>(31) 3347-3449</td> <td>comercialsw@yahoo.com.br</td> </tr> </table>	Estado:	Cidade:	Endereço:	Nome de Contato:	Telefone:	Email:	MG	Belo Horizonte	RUA JOAO SAMAHA, 813	Jose	(31) 3347-3449	comercialsw@yahoo.com.br	R\$ 89,00
Estado:	Cidade:	Endereço:	Nome de Contato:	Telefone:	Email:									
MG	Belo Horizonte	RUA JOAO SAMAHA, 813	Jose	(31) 3347-3449	comercialsw@yahoo.com.br									

Preço (Outros Entes Públicos) 1: Preço do Fornecedor Vencedor

R\$ 25,90

Inc. II Art. 5º da IN 65 de 07 de Julho de 2021 (Lei nº 14.133)

Preço desconsiderado do cálculo. Justificativa: valor é considerado INEXEQUÍVEL,

Conforme Instrução Normativa Nº 65 de 07 de Julho de 2021 (Lei nº 14.133), no Artigo 3º, "A pesquisa de preços será materializada em documento que conterá: VI-Justificativas para a desconsideração de valores inconsistentes, inexequíveis ou excessivamente elevados."

Órgão: Prefeitura Municipal de Sobrália	Data: 22/01/2025 08:30
Objeto: Aquisição de gêneros alimentícios, utensílios domésticos e materiais de limpeza para atender as Secretarias do Município de Sobrália.	Modalidade: Pregão
Descrição: RALADOR DE ALIMENTOS - RALADOR DE ALIMENTOS	SRP: NÃO
	Identificação: 50824-Prefeitura Municipal de Sobrália-032025-032025
	Lote/Item: 76/1
	Ata: Link Ata
	Homologação: 24/01/2025 08:19
	Fonte: app2.licitardigital.com.br/pesquisa
	Quantidade: 72
	Unidade: UNIDADE
	UF: MG

CNPJ	Razão Social do Fornecedor	Valor da Proposta Final
25.157.082/0001-03 *VENCEDOR*	MARCIO JOSE GOMES DA CRUZ Marca: Viel Fabricante: Viel Modelo: Descrição: Descrição não informada Endereço: ,	R\$ 25,90



Preço (Outros Entes Públicos) 2: Preço do Fornecedor Vencedor**R\$ 25,99**

Inc. II Art. 5º da IN 65 de 07 de Julho de 2021 (Lei nº 14.133)

Preço desconsiderado do cálculo. Justificativa: valor é considerado INEXEQUÍVEL,

Conforme Instrução Normativa Nº 65 de 07 de Julho de 2021 (Lei nº 14.133), no Artigo 3º, "A pesquisa de preços será materializada em documento que conterá: VI-Justificativas para a desconsideração de valores inconsistentes, inexequíveis ou excessivamente elevados."

Órgão: SAO PAULO SECRETARIA DA ADMINISTRACAO PENITENCIARIA / 380152 - ESP-PENIT.JOAOQUIM DE SYLOS CINTRA, CASA BRANC	Data: 11/12/2024 09:00
Objeto: Aquisição de utensílios de cozinha, equipamento e outros materiais de consumo.	Modalidade: Pregão - Eletrônico
Descrição: Ralador Alimento - Ralador Alimento	SRP: NÃO
	Identificação: 96291141000180-1-007163/2024
	Lote/Item: 1/59
	Ata: N/A
	Homologação: 13/12/2024 00:00
	Fonte: https://www.gov.br/pncp/pt-br
	Quantidade: 5
	Unidade: Unidade
	UF: SP

CNPJ	Razão Social do Fornecedor	Valor da Proposta Final
53.385.500/0001-55 *VENCEDOR*	NOVA MESA UTILIDADES LTDA	R\$ 25,99
Marca:		
Fabricante: Fabricante não informado		
Modelo:		
Descrição: Descrição não informada		
Endereço:		
,		

Preço (Outros Entes Públicos) 3: Preço do Fornecedor Vencedor**R\$ 24,40**

Inc. II Art. 5º da IN 65 de 07 de Julho de 2021 (Lei nº 14.133)

Preço desconsiderado do cálculo. Justificativa: valor é considerado INEXEQUÍVEL,

Conforme Instrução Normativa Nº 65 de 07 de Julho de 2021 (Lei nº 14.133), no Artigo 3º, "A pesquisa de preços será materializada em documento que conterá: VI-Justificativas para a desconsideração de valores inconsistentes, inexequíveis ou excessivamente elevados."

Órgão: MUNICÍPIO DE ARAPUTANGA/MT	Data: 21/11/2024 00:00
Objeto: Registro de Preços para Futura e Eventual Aquisição de Material de limpeza, copa e cozinha, em atendimento a demanda das diversas Secretarias Municipais.	Modalidade: PREGÃO ELETRÔNICO
Descrição: RALADOR MEDIO 38 CM EM AÇO GALVANIZADO - RALADOR MEDIO 38 CM EM AÇO GALVANIZADO	SRP: SIM
	Identificação: 113299
	Lote/Item: /174
	Ata: Link Ata
	Fonte: licitanet.com.br
	Quantidade: 60
	Unidade: 00009
	UF:

CNPJ	Razão Social do Fornecedor	Valor da Proposta Final
20.357.366/0001-20 *VENCEDOR*	CYAN PAPELARIA E MATERIAIS DE INFORMATICA EIRELI	R\$ 24,40
Marca: BRICS		
Fabricante: Fabricante não informado		
Modelo: RALADOR MEDIO 38 CM EM AÇO GALVANIZADO		
Descrição: Descrição não informada		
Estado:	Cidade:	Endereço:
MT	Cuiabá	AV ISAAC POVOAS, 475
		Telefone:
		(65) 3025-1144
		Email:
		cyanpapeleria@terra.com.br



CNPJ	Razão Social do Fornecedor	Valor da Proposta Final			
15.337.202/0001-09	ARENA MIX COMERCIO E SERVICOS EIRELI	R\$ 35,99			
Marca: INOX Fabricante: Fabricante não informado Modelo: EM AÇO GALVANIZADO Descrição: Descrição não informada					
Estado: MT	Cidade: Cuiabá	Endereço: R DOS CURIOS, 03	Nome de Contato: ALEFE	Telefone: (65) 3661-4877	Email: mlp.comercio@outlook.com

Preço (Outros Entes Públicos) 4: Preço do Fornecedor Vencedor**R\$ 15,26***Inc. II Art. 5º da IN 65 de 07 de Julho de 2021 (Lei nº 14.133)***Preço desconsiderado do cálculo. Justificativa:** valor é considerado INEXEQUÍVEL,*Conforme Instrução Normativa Nº 65 de 07 de Julho de 2021 (Lei nº 14.133), no Artigo 3º, "A pesquisa de preços será materializada em documento que conterá: VI-Justificativas para a desconsideração de valores inconsistentes, inexequíveis ou excessivamente elevados."*

CNPJ: 03.347.135/0001-16	Data: 30/10/2024 00:00
Órgão: PREFEITURA MUNICIPAL DE JACIARA-MT	Modalidade: PREGÃO ELETRÔNICO
Objeto: REGISTRO DE PREÇOS PARA EVENTUAIS AQUISIÇÕES DE GÊNEROS ALIMENTÍCIOS, MATERIAIS DE HIGIENE E LIMPEZA, UTENSÍLIOS DOMÉSTICOS, EMBALAGENS, PARA ATENDIMENTO ÀS SECRETARIAS E DEMAIS DEPARTAMENTOS DA PREFEITURA MUNICIPAL DE JACIARA-MT	SRP: SIM
Descrição: RALADOR - INOX, MANUAL, CAIPIRA, TAMANHO PADRAO, PARA RALAR MILHO. - RALADOR - INOX, MANUAL, CAIPIRA, TAMANHO PADRAO, PARA RALAR MILHO.	Identificação: 00005824
	Lote/Item: 1/473
	Ata: N/A
	Homologação: 26/11/2024 00:00
	Fonte: intranet.jaciara.mt.gov.br:5656/transparencia/
	Quantidade: 40
	Unidade: UNI
	UF: MT

CNPJ	Razão Social do Fornecedor	Valor da Proposta Final		
47.146.145/0001-69 *VENCEDOR*	AUTENTICA COMERCIO E DISTRIBUIDORA LTDA	R\$ 15,26		
Marca: Fabricante: Fabricante não informado Modelo: Descrição: Descrição não informada				
Estado: MT	Cidade: Cuiabá	Endereço: AV TENENTE-CORONEL DUARTE, 215	Telefone: (65) 9614-3981/ (0000) 0000-0000	Email: valmir.pena@hotmail.com

Preço Site de Domínio Amplo 1**R\$ 40,60***Inc. III Art. 5º da IN 65 de 07 de Julho de 2021 (Lei nº 14.133)*

Site: Toca Tietê
Produto: Ralador Mineiro Manual Milho Queijo Médio - 38cm Brics
Descrição: Anexo 185
Data/Hora Inclusão: 04/02/2025 10:21:36
CNPJ:
Telefone:
Url: https://www.tocatiete.com.br/produto/1973/ralador-mineiro-milho-e-queijo-m-brics-38-cm?srsId=AfmBOor-Eg_VDsUwpiAqWRaKkmRfreFhn4qGki3SZ_XNhutdS8ZbKgnnGo4



Preço Site de Domínio Amplo 2**R\$ 78,90***Inc. III Art. 5º da IN 65 de 07 de Julho de 2021 (Lei nº 14.133)***Preço desconsiderado do cálculo. Justificativa:** valor é considerado **EXCESSIVAMENTE ELEVADO***Conforme Instrução Normativa Nº 65 de 07 de Julho de 2021 (Lei nº 14.133), no Artigo 3º, "A pesquisa de preços será materializada em documento que conterá: VI-Justificativas para a desconsideração de valores inconsistentes, inexequíveis ou excessivamente elevados."***Site:** Shopee**Produto:** Ralador De Milho Profissional Manual Inox Grande 45x21cm Brics**Descrição:** Anexo 186**Data/Hora Inclusão:** 04/02/2025 10:21:50**CNPJ:** 35.635.824/0001-12**Telefone:****Url:** https://shopee.com.br/product/395247705/12991634989?gads_t_sig=VTJGc2RHVmtYMTlxTFVSVVRrdENkVHQ3ZkZSUTMrR3pBWmZZNzdrnRBMUpYMHRhcFU2Mi9VbTV4cHZCQnhvUjJJaU93aGVPTkw2TmwydmtMN3lMSHRLTmZ6MUhmOVhiMDl5amt4RDdycW9Rd2hLRVpYc3NxQkt5czZhZDV2VVZFTjdZSVZYMlFLckwxdGvtUjlvVhRPT0**Preço Site de Domínio Amplo 3****R\$ 53,23***Inc. III Art. 5º da IN 65 de 07 de Julho de 2021 (Lei nº 14.133)***Site:** Casas Bahia**Produto:** Ralador Mineiro Médio Para Milho - Brics**Descrição:****Data/Hora Inclusão:** 04/02/2025 10:22:00**CNPJ:** 33.041.260/0652-90**Telefone:****Url:****Preço Site de Domínio Amplo 4****R\$ 79,78***Inc. III Art. 5º da IN 65 de 07 de Julho de 2021 (Lei nº 14.133)***Preço desconsiderado do cálculo. Justificativa:** valor é considerado **EXCESSIVAMENTE ELEVADO***Conforme Instrução Normativa Nº 65 de 07 de Julho de 2021 (Lei nº 14.133), no Artigo 3º, "A pesquisa de preços será materializada em documento que conterá: VI-Justificativas para a desconsideração de valores inconsistentes, inexequíveis ou excessivamente elevados."***Site:** Lojas Americanas (<http://www.americanas.com.br/>)**Produto:** Ralador De Milho Grande Galvanizado - Tupy**Descrição:** Anexo 187**Data/Hora Inclusão:** 04/02/2025 10:22:07**CNPJ:** 00.776.574/0006-60**Telefone:** 4003-1000**Url:** https://www.americanas.com.br/produto/5161230211/ralador-de-milho-pamonha-manual-de-madeira-galvanizado?offerId=628e3f00234ca7e6fded42fe&opn=YSMESP&srsitid=AfmBOorXkrpPdMaA4mVSUAdTl8VOtqUqFjD8kCUYYspD-8pCpcEds_wb1g**Preço Site de Domínio Amplo 5****R\$ 47,50***Inc. III Art. 5º da IN 65 de 07 de Julho de 2021 (Lei nº 14.133)***Site:** Carrefour (<https://www.carrefour.com.br/>)**Produto:** Ralador Mineiro Grande Para Milho**Descrição:****Data/Hora Inclusão:** 04/02/2025 10:22:17**CNPJ:** 45.543.915/0592-32**Telefone:** 3003-2099**Url:**

Preço Site de Domínio Amplo 6

R\$ 46,90

Inc. III Art. 5º da IN 65 de 07 de Julho de 2021 (Lei nº 14.133)

Site: Magazine Luiza**Produto:** Ralador De Milho Manual Estrela Inox Médio - Nobre Utensilios**Descrição:** Anexo 188**Data/Hora Inclusão:** 04/02/2025 10:22:26**CNPJ:** 47.960.950/0449-27**Telefone:****Url:** https://m.magazineluiza.com.br/ralador-de-milho-manual-estrela-inox-medio-nobre-utensilios/p/aha3b38bk4/ud/udr/?&seller_id=nobreutensilios

Item 50: SINO DE TETO EM BRONZE; MEDIDAS: ALTURA 15 CM, BOCA DO SINO 14 CM, PESO 1.2 KG.

Preço Estimado: R\$ 237,62 (un)**Percentual:** -**Preço Estimado Calculado:** R\$ 237,62**Média dos Preços Obtidos:** R\$ 237,62

Quantidade	Descrição	Observação
2 Unidades	SINO DE TETO EM BRONZE; MEDIDAS: ALTURA 15 CM, BOCA DO SINO 14 CM, PESO 1.2 KG.	

Preço Site de Domínio Amplo 1

R\$ 204,90

Inc. III Art. 5º da IN 65 de 07 de Julho de 2021 (Lei nº 14.133)

Site: Mercado Livre**Produto:** Sino De Bronze Bordado Com Suporte Para Parede/teto - 1,5 Kg Full Economize**Descrição:** Anexo 189**Data/Hora Inclusão:** 04/02/2025 10:43:32**CNPJ:** 03.007.331/0001-41**Telefone:****Url:** https://produto.mercadolivre.com.br/MLB-4713870688-sino-de-bronze-bordado-com-suporte-para-paredeteto-15-kg-_JM?matt_tool=18956390&utm_source=google_shopping&utm_medium=organic**Preço Site de Domínio Amplo 2**

R\$ 269,00

Inc. III Art. 5º da IN 65 de 07 de Julho de 2021 (Lei nº 14.133)

Site: Mercado Livre**Produto:** Sino De Bronze Premium Parede Ou Teto Uso/decoração**Descrição:** Anexo 190**Data/Hora Inclusão:** 04/02/2025 10:43:37**CNPJ:** 03.007.331/0001-41**Telefone:****Url:** https://produto.mercadolivre.com.br/MLB-4849873458-sino-de-bronze-premium-parede-ou-teto-usodecoraco-_JM?matt_tool=18956390&utm_source=google_shopping&utm_medium=organic

Preço Site de Domínio Amplo 3**R\$ 474,00***Inc. III Art. 5º da IN 65 de 07 de Julho de 2021 (Lei nº 14.133)***Preço desconsiderado do cálculo. Justificativa:** valor é considerado **EXCESSIVAMENTE ELEVADO***Conforme Instrução Normativa Nº 65 de 07 de Julho de 2021 (Lei nº 14.133), no Artigo 3º, "A pesquisa de preços será materializada em documento que conterá: VI-Justificativas para a desconsideração de valores inconsistentes, inexequíveis ou excessivamente elevados."***Site:** Cordis**Produto:** Sino Bronze nº2 13cm diâmetro e 15cm altura**Descrição:** Anexo 191**Data/Hora Inclusão:** 04/02/2025 10:43:43**CNPJ:****Telefone:****Url:** <https://www.cordis.com.br/objetos-liturgicos/sino/sino-bronze-n-2-13cm-diametro-e-15cm-altura?parceiro=9781&srsId=AfmBOooQxQQCb0jLhuM5f4hnL0QodeHxDattH-Tavqe3sbBktpswWvSVBWg>**Preço Site de Domínio Amplo 4****R\$ 206,90***Inc. III Art. 5º da IN 65 de 07 de Julho de 2021 (Lei nº 14.133)***Site:** Mercado Livre**Produto:** Sino Bronze Parede Ou Teto Uso Decoração Com Suporte 1,5kg Arte Pedra**Descrição:** Anexo 192**Data/Hora Inclusão:** 04/02/2025 10:43:49**CNPJ:** 03.007.331/0001-41**Telefone:****Url:** https://produto.mercadolivre.com.br/MLB-5236019070-sino-bronze-parede-ou-teto-uso-decoraco-com-suporte-15kg-_JM?matt_tool=18956390&utm_source=google_shopping&utm_medium=organic**Preço Site de Domínio Amplo 5****R\$ 214,90***Inc. III Art. 5º da IN 65 de 07 de Julho de 2021 (Lei nº 14.133)***Site:** Amazon (<https://www.amazon.com.br/>)**Produto:** Sino de Bronze Bordado com Suporte para Parede/Teto - 1,5 Kg**Descrição:****Data/Hora Inclusão:** 04/02/2025 10:44:02**CNPJ:** 15.436.940/0001-03**Telefone:** 0800-038-0541**Url:****Preço Site de Domínio Amplo 6****R\$ 229,90***Inc. III Art. 5º da IN 65 de 07 de Julho de 2021 (Lei nº 14.133)***Site:** Casas Bahia**Produto:** Imperio Do Cobre Sino De Bronze Puro Com Suporte De Parede 1,5 Kg**Descrição:****Data/Hora Inclusão:** 04/02/2025 10:44:09**CNPJ:** 33.041.260/0652-90**Telefone:****Url:**

Preço Site de Domínio Amplo 7

R\$ 328,50

Inc. III Art. 5º da IN 65 de 07 de Julho de 2021 (Lei nº 14.133)

Site: Mercado Livre
Produto: Sino De Teto Em Bronze Grande Decorado Som Lindo Wilmil
Descrição: Anexo 193
Data/Hora Inclusão: 04/02/2025 10:44:18
CNPJ: 03.007.331/0001-41
Telefone:
Url: https://produto.mercadolivre.com.br/MLB-1000565455-sino-de-teto-em-bronze-grande-decorado-som-lindo-_JM?matt_tool=18956390&utm_source=google_shopping&utm_medium=organic

Preço Site de Domínio Amplo 8

R\$ 197,91

Inc. III Art. 5º da IN 65 de 07 de Julho de 2021 (Lei nº 14.133)

Site: Shopee
Produto: Sino De Bronze Bordado Com Suporte Para Parede/teto - 1,5 Kg
Descrição: Anexo 194
Data/Hora Inclusão: 04/02/2025 10:44:22
CNPJ: 35.635.824/0001-12
Telefone:
Url: https://shopee.com.br/product/1066816297/20397689806?gads_t_sig=VTJGc2RHVmtYMTlxTFVSVVrdENkWHIFU0hvQIZFVENpb1FnT09uNDIDSUJ5WXF0M1hibXZVc05TR2ZGbgpSVzRyL0NaV0cyOGtQbnFUUThqNFpOSWtMa2l3a04yUmkkxN2laQ1UwR3dKZzY0ZlFHSW9iVTFkRTJ6dUo0RlhHRHRqdHB6UWtSaGNaUXlqOHR5a3czWnJnPT0

Preço Site de Domínio Amplo 9

R\$ 248,95

Inc. III Art. 5º da IN 65 de 07 de Julho de 2021 (Lei nº 14.133)

Site: Magazine Luiza
Produto: Sino De Teto Em Bronze Grande Decorado Som Maravilhoso Casa - Wilmil
Descrição: Anexo 195
Data/Hora Inclusão: 04/02/2025 10:44:28
CNPJ: 47.960.950/0449-27
Telefone:
Url: https://m.magazineluiza.com.br/sino-de-teto-em-bronze-grande-decorado-som-maravilhoso-casa-wilmil/p/gfdefh8155/de/adrn/?&seller_id=royalmagazineltda

Item 51: TAPETE REDONDO DE PALHA DE NO MINIMO 100 CM; MODELO: TRAMADO, MATERIAL: FIBRAS DE CARNAÚBA, DESCRIÇÃO DO TAMANHO: DE NO MINIMO 100CM, MATERIAL DA SUPERFÍCIE: PALHA NATURAL, SISTEMA DE FABRICAÇÃO: ARTESANAL, FORMATO: REDONDO, ESTRUTURA: DOBRÁVEL:

Preço Estimado: R\$ 162,97 (un)

Percentual: -

Preço Estimado Calculado: R\$ 162,97

Média dos Preços Obtidos: R\$ 162,97

Quantidade	Descrição	Observação
50 Unidades	TAPETE REDONDO DE PALHA DE NO MINIMO 100 CM; MODELO: TRAMADO, MATERIAL: FIBRAS DE CARNAÚBA, DESCRIÇÃO DO TAMANHO: DE NO MINIMO 100CM, MATERIAL DA SUPERFÍCIE: PALHA NATURAL, SISTEMA DE FABRICAÇÃO: ARTESANAL, FORMATO: REDONDO, ESTRUTURA: DOBRÁVEL:	

Preço (Outros Entes Públicos) 1: Preço do Fornecedor Vencedor

R\$ 210,00

Inc. II Art. 5º da IN 65 de 07 de Julho de 2021 (Lei nº 14.133)



CNPJ: 13.921.433/0001-21

Órgão: FUNDO MUNICIPAL DE ASSISTENCIA SOCIAL

Objeto: Aquisição de vestuário, calçados e enxoval, para atender a demanda do CREAS – Centro de Referência Especializado da Assistência Social, Unidade de Acolhimento da Criança e Adolescente “Doce Lar” e ILPI – Instituto de Longa Permanência do Idoso “Izabel Senezezi de Oliveira

Descrição: TAPETE (PARA SALA), MATERIAL 100% POLIÉSTER, TIPO PELUDO E FELPUDO, PELAGEMALTA COM APROXIMADAMENTE 40 MM DE ALTURA, MEDINDO APROXIMADAMENTE 2,00X2,50, COM BASE EMBORRACHADA, NAS CORES: CINZA, PALHA E - TAPETE (PARA SALA), MATERIAL 100% POLIÉSTER, TIPO PELUDO E FELPUDO, PELAGEMALTA COM APROXIMADAMENTE 40 MM DE ALTURA, MEDINDO APROXIMADAMENTE 2,00X2,50, COM BASE EMBORRACHADA, NAS CORES: CINZA, PALHA E

Data: 30/08/2024 23:59

Modalidade: Pregão - Presencial

SRP: NÃO

Identificação: 15283041000100-1-000009/2024

Lote/Item: 1/51

Ata: N/A

Homologação: 05/09/2024 00:00

Fonte: <https://www.gov.br/pncp/pt-br>

Quantidade: 3

Unidade: Unidade (Un.)

UF: MS

CNPJ	Razão Social do Fornecedor	Valor da Proposta Final
45.692.796/0001-29 *VENCEDOR*	A R C ATACADISTA DE PRODUTOS DE LIMPEZAS LTDA	R\$ 210,00
Marca:		
Fabricante:	Fabricante não informado	
Modelo:		
Descrição:	Descrição não informada	
Endereço:		
,		

Preço (Outros Entes Públicos) 2: Preço do Fornecedor Vencedor

R\$ 400,00

Inc. II Art. 5º da IN 65 de 07 de Julho de 2021 (Lei nº 14.133)

Preço desconsiderado do cálculo. Justificativa: valor é considerado EXCESSIVAMENTE ELEVADO

Conforme Instrução Normativa Nº 65 de 07 de Julho de 2021 (Lei nº 14.133), no Artigo 3º, "A pesquisa de preços será materializada em documento que conterá: VI-Justificativas para a desconsideração de valores inconsistentes, inexequíveis ou excessivamente elevados."

Órgão: CAMARA MUNICIPAL DE LEANDRO FERREIRA

Data: 22/08/2024 11:30

Objeto: Aquisição de tapete personalizado, com entrega imediata e integral, para atender a demanda da Câmara Municipal de Leandro Ferreira.

Modalidade: Dispensa

SRP: NÃO

Descrição: Tapete – Modelo Capacho - Tamanho: 1m x1m; Material: Fibra vinil sintética vulcanizada - Cor: Fundo Palha, bordas e letras amêndoa - Tipo: Antimofo, antichamas, antiderrapante - Característica Adicional: Personalizado com Logo Institucional conforme model - Tapete – Modelo Capacho - Tamanho: 1m x1m; Material: Fibra vinil sintética vulcanizada - Cor: Fundo Palha, bordas e letras amêndoa - Tipo: Antimofo, antichamas, antiderrapante - Característica Adicional: Personalizado com Logo Institucional conforme modelo disponibilizado pelo órgão.

Identificação: 05363084000141-1-000026/2024

Lote/Item: 1/1

Ata: N/A

Homologação: 22/08/2024 00:00

Fonte: <https://www.gov.br/pncp/pt-br>

Quantidade: 2

Unidade: Unidade

UF: MG

CNPJ	Razão Social do Fornecedor	Valor da Proposta Final
21.651.009/0001-32 *VENCEDOR*	CLEITON APOLINARIO PEREIRA FLOR 06714716605	R\$ 400,00
Marca:		
Fabricante:	Fabricante não informado	
Modelo:		
Descrição:	Descrição não informada	
Estado:	Cidade:	Endereço:
MG	Divinópolis	RUA CAPITAO DOMINGOS, 50
		Telefone:
		(37) 8823-2429
		Email:
		apolinariotapetespersonalizados@gmail.com

Preço (Outros Entes Públicos) 3: Preço do Fornecedor Vencedor

R\$ 149,00

Inc. II Art. 5º da IN 65 de 07 de Julho de 2021 (Lei nº 14.133)



CNPJ: 40.817.926/0001-99
Órgão: AUTARQUIA TERRITORIAL DISTRITO ESTADUAL DE FERNANDO DE NORONHA
Objeto: AQUISIÇÃO DE MATERIAS PARA DECORAÇÃO NATALINA ATENDENDO A DEMANDA DO SETOR DE TURISMO | SEI nº 0030900039.002753/2023-15
Descrição: (1733125) - TAPETE - DE PALHA, TIPO ESTEIRA, COM BORDA EM PLASTICO COSTURADO 90X60CM, NATURAL - (1733125) - TAPETE - DE PALHA, TIPO ESTEIRA, COM BORDA EM PLASTICO COSTURADO 90X60CM, NATURAL

Data: 16/08/2024 01:55
Modalidade: Dispensa
SRP: NÃO
Identificação: 40817926000199-1-000077/2023
Lote/Item: 1/1
Ata: N/A
Homologação: 23/11/2023 00:00
Fonte: https://www.gov.br/pncp/pt-br
Quantidade: 30
Unidade: UN
UF: PE

CNPJ	Razão Social do Fornecedor	Valor da Proposta Final
29.447.439/0001-49 *VENCEDOR*	LDL SERVICOS E COMERCIO DE EQUIPAMENTOS EIRELI	R\$ 149,00
Marca:		
Fabricante: Fabricante não informado		
Modelo:		
Descrição: Descrição não informada		
Estado: PE	Cidade: Recife	Endereço: R MONSENHOR JULIO MARIA, 94
		Telefone: (81) 9677-5102
		Email: vendasldlcomercio@gmail.com

Preço Site de Domínio Amplo 1

R\$ 105,00

Inc. III Art. 5º da IN 65 de 07 de Julho de 2021 (Lei nº 14.133)

Site: Shopee

Produto: tapete 1mt pintado De Palha Carnaúba coisas diferentes para casa

Descrição: Anexo 196

Data/Hora Inclusão: 04/02/2025 10:48:12

CNPJ: 35.635.824/0001-12

Telefone:

Url: https://shopee.com.br/product/917836225/22396090241?gads_t_sig=VTJGc2RHVmtYMTlxTFVSVVRrdENkVHQ3ZkZSUTMrR3pBWmZZNzdrnRBM3hkZTl3VjBneEdDcU1QqNkvNk1zYUVUeHMwSTdneEZTcC9pN1BPY05NSGcrdlRWbURHSHZ3QkNnVmRsSVVQZG9kYjM3cVF3eHA1Z3Jxa0RYUjNNVVVXczNjYlVpT1hOMkVVSmNYVkJucHZBPT0

Preço Site de Domínio Amplo 2

R\$ 97,00

Inc. III Art. 5º da IN 65 de 07 de Julho de 2021 (Lei nº 14.133)

Site: Mercado Livre

Produto: Tapete De Esteira Lisa Em Palha De Camaúba Para Decoração

Descrição: Anexo 197

Data/Hora Inclusão: 04/02/2025 10:48:16

CNPJ: 03.007.331/0001-41

Telefone:

Url: https://produto.mercadolivre.com.br/MLB-3472860385-tapete-de-esteira-lisa-em-palha-de-camauba-para-decoraco-_JM?matt_to ol=18956390&utm_source=google_shopping&utm_medium=organic



Preço Site de Domínio Amplo 3**R\$ 99,00**

Inc. III Art. 5º da IN 65 de 07 de Julho de 2021 (Lei nº 14.133)

Site: Shopee**Produto:** Tapete De Esteira Trançada Palha Forro Pergolado Artesanal**Descrição:** Anexo 198**Data/Hora Inclusão:** 04/02/2025 10:48:24**CNPJ:** 35.635.824/0001-12**Telefone:****Url:** https://shopee.com.br/product/414198063/20453594260?gads_t_sig=VTJGc2RHVmtYMTlxTFVSVVRrdENkVHQ3ZkZSUTMrR3pBWmZZNzdrcnRBMmdXRkRsekJSQkNxdFp2bzA5eGIDQVntTjAvMytXUVZNeEQ3Q0FiZzVrOGtKLzBGLzdmWXp5VEgVSEdnYXpROFFURW5PTmVVOUZHWVBUUk0Mi9iVWVJXODRnbUtvQUs3eGRDNU96RmMvZFFBPT0**Preço Site de Domínio Amplo 4****R\$ 198,90**

Inc. III Art. 5º da IN 65 de 07 de Julho de 2021 (Lei nº 14.133)

Site: Thomazini Decor**Produto:** Tapete De Palha Carnaúba Trançado - Decoração Natural**Descrição:** Anexo 199**Data/Hora Inclusão:** 04/02/2025 10:48:42**CNPJ:****Telefone:****Url:** https://www.thomazinidecor.com.br/MLB-3516809579-tapete-de-palha-carnauba-trancado-decoraco-natural-_JM?srsId=AfmBOooZZZPB7hi76-Z3MFkxrPm4IrbdcQj6oCTNGSLr3GufZs05NREH0Qs**Preço Site de Domínio Amplo 5****R\$ 208,90**

Inc. III Art. 5º da IN 65 de 07 de Julho de 2021 (Lei nº 14.133)

Site: Casa Bast**Produto:** Tapete Boho Circles Palha de Carnaúba | 90 cm**Descrição:** Anexo 200**Data/Hora Inclusão:** 04/02/2025 10:48:48**CNPJ:****Telefone:****Url:** https://www.casabast.com.br/tapete-boho-circles-palha-de-carnauba-90-cm?utm_source=Site&utm_medium=GoogleShopping&utm_campaign=IntegracaoGoogle**Preço Site de Domínio Amplo 6****R\$ 198,90**

Inc. III Art. 5º da IN 65 de 07 de Julho de 2021 (Lei nº 14.133)

Site: Thomazini Decor**Produto:** Tapete Redondo Trançado Palha Carnaúba- Decoração Natural**Descrição:** Anexo 201**Data/Hora Inclusão:** 04/02/2025 10:48:54**CNPJ:****Telefone:****Url:** https://www.thomazinidecor.com.br/MLB-4577638730-tapete-redondo-trancado-palha-carnauba-decoraco-natural-_JM?srsId=AfmBOopeHtDFBx1-qVEGuVFqgr8Pm7cmHKJ4oo9qPXHUvoshZ5RYEnO_ILY

Site: Retrobel

Produto: Tapete de Palha de Ariri - 1 Metro

Descrição: Anexo 202

Data/Hora Inclusão: 04/02/2025 10:48:58

CNPJ:

Telefone:

Url: https://retobel.com.br/products/tapete-de-palha-de-ariri-1-metro?variant=48643193307436&country=BR=cy=BRL&utm_medium=product_sync&utm_source=google&utm_content=sag_organic&utm_campaign=sag_organic&srsltid=AfmBOordW6sFXQhsONd0SXGzhAVHW2_BIRiJKthRKDxAz1Cxd0PM2ldGFrE

Item 52: TECIDO DE CHITA COM 1,40M DE LARGURA. CORES E ESTAMPAS VARIADAS - TIPO: AMARELA, VERDE LIMÃO, VERDE, ROSA CLARO, ROSA CHOQUE, LARANJA, VERMELHO, BRANCA, ROXA E LILÁS

Preço Estimado: R\$ 10,02 (un)

Percentual: -

Preço Estimado Calculado: R\$ 10,02

Média dos Preços Obtidos: R\$ 10,02

Quantidade	Descrição	Observação
1.000 Metros	TECIDO DE CHITA COM 1,40M DE LARGURA. CORES E ESTAMPAS VARIADAS - TIPO: AMARELA, VERDE LIMÃO, VERDE, ROSA CLARO, ROSA CHOQUE, LARANJA, VERMELHO, BRANCA, ROXA E LILÁS	

Preço (Compras Governamentais) 1: Preço do Fornecedor Vencedor

R\$ 10,75

Inc. I Art. 5º da IN 65 de 07 de Julho de 2021 (Lei nº 14.133)

CNPJ: 10.825.373/0013-99

Data: 11/12/2024 14:00

Órgão: MINISTÉRIO DA EDUCAÇÃO

Modalidade: Dispensa Eletrônica

Secretaria de Educação Media e Tecnológica

SRP: NÃO

Instituto Federal de Educacao, Ciencia e Tecnologia de Alagoas

Identificação: Dispensa de Licitação Nº 90016/2024 / UASG: 156655

INSTITUTO FEDERAL DE EDUCAÇÃO, CIENCIA E TECNOLOGIA DE

ALAGOAS - IFAL - CAM

Lote/Item: /103

PUS CORURIFE - AL

Ata: N/A

Objeto: Aquisição de materiais para a realização do evento anual ComCiências nas dependências do Campus Coruripe.

Homologação: 13/12/2024 10:37

Descrição: TECIDO ALGODÃO, MATERIAL 100% ALGODÃO, TIPO CHITA, LARGURA 1,40 M, CARACTERÍSTICAS ADICIONAIS ESTAMPADO - TECIDO ALGODÃO, MATERIAL 100% ALGODÃO, TIPO CHITA, LARGURA 1,40 M, CARACTERÍSTICAS ADICIONAIS ESTAMPADO

Fonte: www.gov.br/compras/pt-br

Quantidade: 10

Unidade: Metro

CatMat: 478200 - Tecido Algodão - Material: 100% Algodão | Tipo: Chita | Largura: 1,40 M |

UF: AL

Características Adicionais: Estampado

CNPJ	Razão Social do Fornecedor	Valor da Proposta Final
------	----------------------------	-------------------------

36.007.350/0001-27	ELANE DA SILVA DO NASCIMENTO 05311084570	R\$ 10,75
--------------------	--	-----------

VENCEDOR

Marca:

Fabricante: Fabricante não informado

Modelo:

Descrição: Descrição não informada

Endereço:

C, 23

Telefone:

(75) 9162-2976

Email:

trajoooficial@gmail.com

Preço (Compras Governamentais) 2: Preço do Fornecedor Vencedor

R\$ 10,00

Inc. I Art. 5º da IN 65 de 07 de Julho de 2021 (Lei nº 14.133)



Órgão: PREFEITURA MUNICIPAL DE BRAS PIRES/MG

Data: 27/09/2024 08:00

Objeto: Aquisição de materiais de limpeza e utensílios em geral destinados a manutenção das atividades dos setores, departamentos e secretarias da prefeitura municipal de Brás Pires/MG.

Modalidade: Pregão Eletrônico

SRP: SIM

Descrição: **Tecido algodão** - Tecido Algodão Material: 100% Algodão , Tipo: Chita , Largura: 1,40 M, Características Adicionais: Estampado

Identificação: N°Pregão:900712024 / UASG:984173

Lote/Item: /77

Ata: N/A

CatMat: 478200 - Tecido Algodão - Material: 100% Algodão | Tipo: Chita | Largura: 1,40 M | Características Adicionais: Estampado

Homologação: 14/10/2024 07:16

Fonte: www.gov.br/compras/pt-br

Quantidade: 200

Unidade: Metro

UF: MG

CNPJ	Razão Social do Fornecedor	Valor da Proposta Final
55.176.303/0001-51 *VENCEDOR*	COMERCIAL PRIME LTDA Marca: SALIM Fabricante: Fabricante não informado Modelo: SALIM Descrição: Descrição não informada Endereço: ,	R\$ 10,00
03.851.189/0001-14	HABIB DECORACOES DE ITAJUBA LTDA Marca: textil Mascarenhas Fabricante: Fabricante não informado Modelo: Tecido Algodão Descrição: Descrição não informada Estado: MG Cidade: Itajubá Endereço: RUA DOUTOR AMERICO DE OLIVEIRA, 167 Telefone: (35) 3622-4866 Email: contabilex@contabilex.net	R\$ 13,60
10.206.542/0001-79	VALTER LOPES DE OLIVEIRA Marca: DIOTEX Fabricante: Fabricante não informado Modelo: ALGODÃO Descrição: Descrição não informada Endereço: ,	R\$ 13,70
34.460.707/0001-00	OTUX COMERCIAL LTDA Marca: TOTAL TECIDOS Fabricante: Fabricante não informado Modelo: TOTAL TECIDOS Descrição: Descrição não informada Estado: MG Cidade: Senhora de Oliveira Endereço: R DOM HELVECIO, 140 Telefone: (31) 8240-5154 Email: otuxcarlos@gmail.com	R\$ 13,90
55.424.623/0001-83	WORD COMERCIO ARMARINHO LTDA Marca: FABRIL Fabricante: Fabricante não informado Modelo: FABRIL Descrição: Descrição não informada Endereço: ,	R\$ 14,50
55.501.192/0001-01	BIG COMERCIO E ATACADISTA LTDA Marca: BANCAO Fabricante: Fabricante não informado Modelo: BANCAO Descrição: Descrição não informada Endereço: ,	R\$ 18,30



CNPJ	Razão Social do Fornecedor	Valor da Proposta Final
53.455.042/0001-83	FJ DISTRIBUIDORA LTDA	R\$ 18,30
Marca: PINGUIM Fabricante: Fabricante não informado Modelo: PINGUIM Descrição: Descrição não informada		
Endereço: ,		

Preço (Compras Governamentais) 3: Preço do Fornecedor Vencedor R\$ 6,50

Inc. I Art. 5º da IN 65 de 07 de Julho de 2021 (Lei nº 14.133)

CNPJ: 76.417.005/0012-39	Data: 09/09/2024 13:08
Órgão: SECRETARIA MUNICIPAL DE EDUCAÇÃO	Modalidade: Dispensa
Objeto: Aquisição de materiais para atividades de Dança (KIT DE DANÇA)	SRP: NÃO
Descrição: Tecido algodão - Tecido Algodão Material: 100% Algodão , Tipo: Chita , Largura: 1,40 M, Características Adicionais: Estampado	Identificação: Dispensa de Licitação Nº 90007/2024 / UASG: 929414
CatMat: 478200 - Tecido Algodão - Material: 100% Algodão Tipo: Chita Largura: 1,40 M Características Adicionais: Estampado	Lote/Item: /5
	Ata: N/A
	Homologação: 24/09/2024 08:50
	Fonte: www.gov.br/compras/pt-br
	Quantidade: 200
	Unidade: Metro
	UF: AL

CNPJ	Razão Social do Fornecedor	Valor da Proposta Final		
18.386.337/0001-44	SILVENINA UNIFORMES LTDA	R\$ 6,50		
VENCEDOR				
Marca: EUROTETIL Fabricante: Fabricante não informado Modelo: EUROTETIL Descrição: Tecido algodão - Tecido Algodão Material: 100% Algodão , Tipo: Chita , Largura: 1,40 M, Características Adicionais: Estampado				
Estado: DF	Cidade: Brasília	Endereço: QUADRA QI 2 LOTES 31/33, SOBRELLOJA, 1B	Telefone: (61) 3037-6222	Email: silvenauniformes@gmail.com

39.252.780/0001-00	REVOLUTION CORPORATION LTDA	R\$ 7,50			
Marca: Fabricante: Fabricante não informado Modelo: Descrição: Descrição não informada					
Estado: PE	Cidade: Recife	Endereço: AVENIDA RECIFE, 2876	Nome de Contato: RAFAELA	Telefone: (81) 9957-5757	Email: revocorpo@gmail.com

37.529.870/0001-62	MP COMERCIO VAREJISTA EIRELI	R\$ 7,94			
Marca: Conf Fabricante: Fabricante não informado Modelo: Conforme Descrição: Descrição não informada					
Estado: RN	Cidade: Natal	Endereço: AV MARANGUAPE, 3685	Nome de Contato: Mercia	Telefone: (84) 99952-5200	Email: memmaterialconstrucao@gmail.com

25.235.133/0001-78	SMS COMERCIO E SERVICOS EIRELI	R\$ 15,00			
Marca: Fabricante: Fabricante não informado Modelo: Descrição: Descrição não informada					
Estado: MG	Cidade: Contagem	Endereço: AV TROPICAL, 2565	Nome de Contato: Cassiana	Telefone: (31) 4112-2021	Email: licitacasmag@gmail.com



CNPJ	Razão Social do Fornecedor	Valor da Proposta Final
07.259.386/0001-08	FARED COMERCIAL LTDA	R\$ 50,00
Marca: Fabricante: Fabricante não informado Modelo: Descrição: Descrição não informada		
Estado: PR	Cidade: Colombo	Endereço: RUA GRACILIANO RAMOS, 348
Nome de Contato: Regina	Telefone: (41) 99161-3096	Email: faredltdaregina@hotmail.com

Preço (Outros Entes Públicos) 1: Preço do Fornecedor Vencedor

R\$ 7,97

Inc. II Art. 5º da IN 65 de 07 de Julho de 2021 (Lei nº 14.133)

Órgão: MUNICIPIO DE FLORES DE GOIAS / 10 - PODER EXECUTIVO	Data: 13/12/2024 08:00
Objeto: REGISTRO DE PREÇO PARA AQUISIÇÃO FUTURA E PARCELADA DE MATERIAL DE EXPEDIENTE, PAPELARIA E CONGÊNERES PARA AS SECRETARIAS MUNICIPAIS DE FLORES DE GOIÁS.	Modalidade: Pregão - Eletrônico
	SRP: SIM
Descrição: TECIDO CHITA/ CHITÃO, ESTAMPADO, 100% ALGODÃO, 1M X 140M - TECIDO CHITA/ CHITÃO, ESTAMPADO, 100% ALGODÃO, 1M X 140M	Identificação: 01740497000147-1-000439/2024
	Lote/Item: 1/446
	Ata: N/A
	Homologação: 19/12/2024 00:00
	Fonte: https://www.gov.br/pncp/pt-br
	Quantidade: 100
	Unidade: METROS
	UF: GO

CNPJ	Razão Social do Fornecedor	Valor da Proposta Final
51.647.234/0001-66	FC DISTRIBUIDORA TEXTIL LTDA	R\$ 7,97
VENCEDOR		
Marca: Fabricante: Fabricante não informado Modelo: Descrição: Descrição não informada		
Endereço: ,		

Preço (Outros Entes Públicos) 2: Preço do Fornecedor Vencedor

R\$ 14,90

Inc. II Art. 5º da IN 65 de 07 de Julho de 2021 (Lei nº 14.133)

Órgão: UNIVERSIDADE FEDERAL FLUMINENSE / 153984 - PRÓ-REITORIA DA GRADUAÇÃO	Data: 21/11/2024 15:18
Objeto: Trata-se de aquisição de materiais diversos para a festa do COLUNI - Prédio da Educação Infantil	Modalidade: Dispensa
	SRP: NÃO
Descrição: Tecido Algodão material: 100% algodão, tipo: chita, largura: 1,40, características adicionais: estampado - Tecido Algodão material: 100% algodão, tipo: chita, largura: 1,40, características adicionais: estampado	Identificação: 28523215000106-1-000438/2024
	Lote/Item: 1/19
	Ata: N/A
	Homologação: 21/11/2024 00:00
	Fonte: https://www.gov.br/pncp/pt-br
	Quantidade: 4
	Unidade: Metro
	UF: RJ



CNPJ	Razão Social do Fornecedor	Valor da Proposta Final
05.293.697/0001-50 *VENCEDOR*	JACNIL BAZAR DE EPOCA LTDA	R\$ 14,90
Marca: Fabricante: Fabricante não informado Modelo: Descrição: Descrição não informada Endereço: 		

Item 53: TNT GRAMATURA: 40 G/M2, LARGURA: 1,40 CORES: VARIADAS, PEÇA MEDINDO 50 METROS

Preço Estimado: R\$ 1,52 (un) Percentual: - Preço Estimado Calculado: R\$ 1,52 Média dos Preços Obtidos: R\$ 1,52

Quantidade	Descrição	Observação
100 Peças	TNT GRAMATURA: 40 G/M2, LARGURA: 1,40 CORES: VARIADAS, PEÇA MEDINDO 50 METROS	

Preço (Compras Governamentais) 1: Preço do Fornecedor Vencedor

R\$ 1,25

Inc. I Art. 5º da IN 65 de 07 de Julho de 2021 (Lei nº 14.133)

CNPJ: 01.213.527/0001-67	Data: 10/01/2025 14:00
Órgão: Associação de Apoio Escolar da Escola Estadual Professora Aldenora Alves Correia	Modalidade: Dispensa Eletrônica
Objeto: Aquisição de Materiais de Expediente e Esportivo, destinados à Associação de Apoio Escolar da Escola Estadual Professora Aldenora Alves Correia, conforme condições, quantidades e exigências estabelecidas no Termo de Referência.	SRP: NÃO
Descrição: TNT, GRAMATURA 40 G/M2, COR VARIADA, LARGURA 1,40 M - TNT, GRAMATURA 40 G/M2, COR VARIADA, LARGURA 1,40 M	Identificação: Dispensa de Licitação Nº 90001/2025 / UASG: 928929
CatMat: 469173 - Tnt - Gramatura: 40 G/M2 Cor: Variada Largura: 1,40 M	Lote/Item: /77
	Ata: N/A
	Homologação: 14/01/2025 14:01
	Fonte: www.gov.br/compras/pt-br
	Quantidade: 200
	Unidade: Metro
	UF: TO

CNPJ	Razão Social do Fornecedor	Valor da Proposta Final
34.809.245/0001-86 *VENCEDOR*	ANA BEATRIZ ALVEZ DA SILVA	R\$ 1,25
Marca: GATTE Fabricante: Fabricante não informado Modelo: GATTE Descrição: Tnt - Tnt Gramatura: 40G/M2, Cor: Variada, Largura: 1,40M Endereço: 		

22.569.775/0001-15	SOUSA E SILVA ARTIGOS DE PAPELARIA EIRELI	R\$ 1,74		
Marca: gatte Fabricante: Fabricante não informado Modelo: gatte Descrição: Tnt - Tnt Gramatura: 40G/M2, Cor: Variada, Largura: 1,40M				
Estado:	Cidade:	Endereço:	Telefone:	Email:
TO	Araguaína	RUA 5, 638	(63) 3415-3172 / (63) 9227-9884	leidianaluzron@hotmail.com

46.747.027/0001-43	LAZARO GEONE CARNEIRO DOURADO 05287659148	R\$ 1,75
Marca: Fabricante: Fabricante não informado Modelo: Descrição: Descrição não informada Endereço: 		



CNPJ	Razão Social do Fornecedor	Valor da Proposta Final
10.696.835/0001-81	D. PEREIRA DA ROCHA	R\$ 2,25
Marca: Fabricante: Fabricante não informado Modelo: Descrição: Descrição não informada		
Estado: TO	Cidade: Tocantinópolis	Endereço: R DARCI MARINHO, 1240
		Telefone: (63) 3471-2005
20.322.030/0001-21	THALLYSON ROSA PEREIRA EIRELI	R\$ 3,30
Marca: GATTE Fabricante: Fabricante não informado Modelo: GATTE Descrição: Tnt - Tnt Gramatura: 40G/M2, Cor: Variada, Largura: 1,40M		
Estado: TO	Cidade: Araguaína	Endereço: AV ANHANGUERA, 110
		Telefone: (63) 9281-1141
		Email: trilhadasletras@hotmail.com
49.221.606/0001-46	49.221.606 ISABELLA CAETANO MAGALHAES BETIOL	R\$ 3,50
Marca: Fabricante: Fabricante não informado Modelo: Descrição: Descrição não informada		
Endereço: ,		
51.631.008/0001-97	51.631.008 KELLY GONCALVES ARAUJO	R\$ 3,60
Marca: Fabricante: Fabricante não informado Modelo: Descrição: Descrição não informada		
Endereço: ,		
34.783.705/0001-44	34.783.705 ANA PAULA OLIVEIRA ROSCHEL	R\$ 4,00
Marca: Fabricante: Fabricante não informado Modelo: Descrição: Descrição não informada		
Endereço: ,		
58.336.610/0001-40	H J V FACILITA LTDA	R\$ 7,00
Marca: Fabricante: Fabricante não informado Modelo: Descrição: Descrição não informada		
Endereço: ,		
48.652.569/0001-68	COMERCIAL IMPORTADORA E EXPORTADORA E SERVICOS LAMAS LTDA	R\$ 11,00
Marca: Fabricante: Fabricante não informado Modelo: Descrição: Descrição não informada		
Endereço: ,		
Preço (Compras Governamentais) 2: Preço do Fornecedor Vencedor		R\$ 1,20
Inc. I Art. 5º da IN 65 de 07 de Julho de 2021 (Lei nº 14.133)		



CNPJ: 60.916.731/0026-61

Órgão: ASSOCIAÇÃO DO CENTRO DE EDUCAÇÃO LA SALLE

Objeto: Aquisição de Materiais esportivos, de expediente, de informática e pedagógicos para atender à demanda do Colégio Militar do Estado do Tocantins La Salle, do município de Augustinópolis/TO, conforme condições, quantidades e exigências estabelecidas neste Edital e seus anexos.

Descrição: Tnt - Tnt Gramatura: 40G/M2, Cor: Variada, Largura: 1,40M

CatMat: 469173 - Tnt - Gramatura: 40 G/M2 | Cor: Variada | Largura: 1,40 M

Data: 09/12/2024 08:00

Modalidade: Pregão Eletrônico

SRP: SIM

Identificação: N°Pregão:900072024 / UASG:928932

Lote/Item: /150

Ata: N/A

Homologação: 31/12/2024 10:53

Fonte: www.gov.br/compras/pt-br

Quantidade: 100

Unidade: Metro

UF: TO

CNPJ	Razão Social do Fornecedor	Valor da Proposta Final
48.652.569/0001-68 *VENCEDOR*	COMERCIAL IMPORTADORA E EXPORTADORA E SERVICOS LAMAS LTDA Marca: WAIKI/AM Fabricante: Fabricante não informado Modelo: TNT GR/M2 40 Larg. 1,40m Cor Varias. Descrição: Descrição não informada Endereço: ,	R\$ 1,20
34.809.245/0001-86	ANA BEATRIZ ALVEZ DA SILVA Marca: GATTE Fabricante: Fabricante não informado Modelo: GATTE Descrição: Descrição não informada Endereço: ,	R\$ 1,30
53.558.020/0001-49	DPEL DISTRIBUIDORA DE PAPELARIA E LIMPEZA LTDA Marca: JMS Fabricante: Fabricante não informado Modelo: JMS Descrição: Descrição não informada Endereço: ,	R\$ 3,60
21.793.208/0001-85	DF MAQUINAS E FERRAMENTAS EIRELI Marca: SANTA FE Fabricante: Fabricante não informado Modelo: SANTA FE Descrição: Descrição não informada Estado: DF Cidade: Brasília Endereço: R COPAIBA, 01 Nome de Contato: NELSON/PAULO Telefone: (61) 99924-2800 Email: dferramentas@outlook.com	R\$ 3,74
21.685.840/0001-05	M. M. DE SOUZA MAGAZINE LTDA Marca: SANTA FE Fabricante: Fabricante não informado Modelo: SANTA FE Descrição: Descrição não informada Endereço: ,	R\$ 3,75
07.055.864/0001-50	J. RIBEIRO PAPELARIA LTDA Marca: SANTA FE Fabricante: Fabricante não informado Modelo: 40G Descrição: Descrição não informada Estado: TO Cidade: Augustinópolis Endereço: RUA TIRADENTES, 16A Telefone: (63) 3456-0107 Email: papelaria-nacional@hotmail.com	R\$ 3,75



CNPJ	Razão Social do Fornecedor	Valor da Proposta Final
15.655.026/0001-45	RNL TRADE AND FACILITIES LTDA	R\$ 3,83
Marca: Tnt Gramatura: 40G/M2, Cor: Variada, Largura: 1,40 Fabricante: Fabricante não informado Modelo: Tnt Gramatura: 40G/M2, Cor: Variada, Largura: 1,40 Descrição: Descrição não informada Endereço: ,		
21.821.902/0001-69	ACACIO SERAFIM DE SOUZA SANTOS LTDA	R\$ 5,00
Marca: 1 Fabricante: Fabricante não informado Modelo: 1 Descrição: Descrição não informada Estado: MG Cidade: Belo Horizonte Endereço: R MANOEL TAVARES DE ABREU, 22 Telefone: (31) 9672-3191 Email: acacio@casadainfo.com.br		

Preço (Compras Governamentais) 3: Preço do Fornecedor Vencedor

R\$ 1,40

Inc. I Art. 5º da IN 65 de 07 de Julho de 2021 (Lei nº 14.133)

CNPJ: 01.071.426/0001-07	Data: 30/10/2024 08:00
Órgão: ASSOCIAÇÃO DE APOIO ESCOLAR DO INSTITUTO PRESBITERIANO VALE DO TOCANTINS	Modalidade: Pregão Eletrônico
Objeto: Materiais de Apoio Pedagógico para a Jornada Ampliada para a Unidade Escolar Instituto Presbiteriano Vale do Tocantins do município Paraíso do Tocantins/TO., conforme condições, quantidades e exigências estabelecidas	SRP: SIM
Descrição: Tnt - Tnt Gramatura: 40G/M2, Cor: Azul, Largura: 1,40M	Identificação: NºPregão:900092024 / UASG:928894
CatMat: 377592 - Tnt - Gramatura: 40 G/M2 Cor: Azul Largura: 1,40 M	Lote/Item: /28
	Ata: N/A
	Homologação: 19/11/2024 11:00
	Fonte: www.gov.br/compras/pt-br
	Quantidade: 6
	Unidade: Metro
	UF: TO

CNPJ	Razão Social do Fornecedor	Valor da Proposta Final
27.563.168/0001-61	DJ DISTRIBUIDORA LTDA	R\$ 1,40
VENCEDOR		
Marca: sul brasil Fabricante: Fabricante não informado Modelo: 100g Descrição: Descrição não informada Endereço: ,		
03.531.132/0001-38	PAPELARIA IMPERIAL LTDA	R\$ 2,47
Marca: SANTA FE Fabricante: Fabricante não informado Modelo: SANTA FÉ Descrição: Descrição não informada Endereço: ,		
53.558.020/0001-49	DPEL DISTRIBUIDORA DE PAPELARIA E LIMPEZA LTDA	R\$ 3,40
Marca: MAKE Fabricante: Fabricante não informado Modelo: MAKE Descrição: Descrição não informada Endereço: ,		



CNPJ	Razão Social do Fornecedor					Valor da Proposta Final
09.603.075/0001-31	DAMACENA & PEREIRA LTDA					R\$ 3,40
Marca: SANTA FÉ Fabricante: Fabricante não informado Modelo: SANTA FÉ Descrição: Descrição não informada						
Estado:	Cidade:	Endereço:	Telefone:	Email:		
TO	Paraíso do Tocantins	R AMANCIO DE MORAIS, 743	(63) 3602-2450	quatrovendas01@gmail.com		
17.158.968/0001-43	JM SILVA PAPELARIA LTDA					R\$ 3,47
Marca: sul brasil Fabricante: Fabricante não informado Modelo: sul brasil Descrição: Descrição não informada						
Estado:	Cidade:	Endereço:	Nome de Contato:	Telefone:	Email:	
TO	Paraíso do Tocantins	AV BERNARDO SAYAO, 1010	MARIA	(63) 3602-1740	papelariaestudantes@uol.com.br	
15.655.026/0001-45	RNL TRADE AND FACILITIES LTDA					R\$ 3,58
Marca: Tnt Gramatura: 40G/M2, Cor: Azul, Largura: 1,40MTn Fabricante: Fabricante não informado Modelo: Tnt Gramatura: 40G/M2, Cor: Azul, Largura: 1,40MTn Descrição: Descrição não informada						
Endereço:						
,						

Preço (Compras Governamentais) 4: Preço do Fornecedor Vencedor

R\$ 1,40

Inc. I Art. 5º da IN 65 de 07 de Julho de 2021 (Lei nº 14.133)

CNPJ: 01.071.426/0001-07	Data: 30/10/2024 08:00
Órgão: ASSOCIAÇÃO DE APOIO ESCOLAR DO INSTITUTO PRESBITERIANO VALE DO TOCANTINS	Modalidade: Pregão Eletrônico
Objeto: Materiais de Apoio Pedagógico para a Jornada Ampliada para a Unidade Escolar Instituto Presbiteriano Vale do Tocantins do município Paraíso do Tocantins/TO., conforme condições, quantidades e exigências estabelecidas	SRP: SIM
Descrição: Tnt - Tnt Gramatura: 40G/M2, Cor: Verde, Largura: 1,40M	Identificação: NºPregão:900092024 / UASG:928894
CatMat: 445032 - Tnt - Gramatura: 40 G/M2 Cor: Verde Largura: 1,40 M	Lote/Item: /31
	Ata: N/A
	Homologação: 19/11/2024 11:00
	Fonte: www.gov.br/compras/pt-br
	Quantidade: 6
	Unidade: Metro
	UF: TO

CNPJ	Razão Social do Fornecedor					Valor da Proposta Final
27.563.168/0001-61	DJ DISTRIBUIDORA LTDA					R\$ 1,40
VENCEDOR						
Marca: sul brasil Fabricante: Fabricante não informado Modelo: 100g Descrição: Descrição não informada						
Endereço:						
,						
03.531.132/0001-38	PAPELARIA IMPERIAL LTDA					R\$ 2,47
Marca: SANTA FE Fabricante: Fabricante não informado Modelo: SANTA FE Descrição: Descrição não informada						
Endereço:						
,						



CNPJ	Razão Social do Fornecedor	Valor da Proposta Final			
53.558.020/0001-49	DPEL DISTRIBUIDORA DE PAPELARIA E LIMPEZA LTDA	R\$ 3,40			
Marca: MAKE Fabricante: Fabricante não informado Modelo: MAKE Descrição: Descrição não informada					
Endereço: ,					
09.603.075/0001-31	DAMACENA & PEREIRA LTDA	R\$ 3,40			
Marca: SANTA FÉ Fabricante: Fabricante não informado Modelo: SANTA FÉ Descrição: Descrição não informada					
Estado:	Cidade:	Endereço:	Telefone:	Email:	
TO	Paraíso do Tocantins	R AMANCIO DE MORAIS, 743	(63) 3602-2450	quatrovendas01@gmail.com	
17.158.968/0001-43	JM SILVA PAPELARIA LTDA	R\$ 3,47			
Marca: sul brasil Fabricante: Fabricante não informado Modelo: sul brasil Descrição: Descrição não informada					
Estado:	Cidade:	Endereço:	Nome de Contato:	Telefone:	Email:
TO	Paraíso do Tocantins	AV BERNARDO SAYAO, 1010	MARIA	(63) 3602-1740	papelariaestudantes@uol.com.br
15.655.026/0001-45	RNL TRADE AND FACILITIES LTDA	R\$ 3,55			
Marca: Tnt Gramatura: 40G/M2, Cor: Verde, Largura: 1,40MT Fabricante: Fabricante não informado Modelo: Tnt Gramatura: 40G/M2, Cor: Verde, Largura: 1,40MT Descrição: Descrição não informada					
Endereço: ,					

Preço (Compras Governamentais) 5: Preço do Fornecedor Vencedor**R\$ 1,50**

Inc. I Art. 5º da IN 65 de 07 de Julho de 2021 (Lei nº 14.133)

CNPJ: 00.900.202/0001-90	Data: 24/09/2024 12:13
Órgão: ASSOCIAÇÃO ESCOLAR COMUNITÁRIA PE. GIULIANO MORETTI	Modalidade: Dispensa
Objeto: Aquisição de material pedagógico, Expediente e Esportivo para esta Unidade.	SRP: NÃO
Descrição: Tnt - Tnt Gramatura: 40 G/M2, Cor: Variada , Largura: 1,40	Identificação: Dispensa de Licitação Nº 90004/2024 / UASG: 928914
CatMat: 469173 - Tnt - Gramatura: 40 G/M2 Cor: Variada Largura: 1,40 M	Lote/Item: /53
	Ata: N/A
	Homologação: 03/10/2024 14:27
	Fonte: www.gov.br/compras/pt-br
	Quantidade: 25
	Unidade: Metro
	UF: TO

CNPJ	Razão Social do Fornecedor	Valor da Proposta Final	
10.696.835/0001-81	D. PEREIRA DA ROCHA	R\$ 1,50	
VENCEDOR			
Marca: Fabricante: Fabricante não informado Modelo: Descrição: Descrição não informada			
Estado:	Cidade:	Endereço:	Telefone:
TO	Tocantinópolis	R DARCI MARINHO, 1240	(63) 3471-2005



CNPJ	Razão Social do Fornecedor	Valor da Proposta Final
18.760.966/0001-92	ELIANY REGINA FRALLONARDO 12600726810	R\$ 55,00
Marca: Fabricante: Fabricante não informado Modelo: Descrição: Descrição não informada		
Estado:	Cidade:	Endereço:
SP	São Paulo	R JOAO PEREIRA PORTO, 469
Nome de Contato:		Telefone:
LUI S		(11) 3991-1378
Email:		
		elianyregina@hotmail.com

Preço (Outros Entes Públicos) 1: Preço do Fornecedor Vencedor

R\$ 1,26

Inc. II Art. 5º da IN 65 de 07 de Julho de 2021 (Lei nº 14.133)

Órgão: MUNICIPIO DE BELO JARDIM / 982333 - PREFEITURA MUNICIPAL DE BELO JARDIM	Data: 29/01/2025 09:15
Objeto: TNT (Tecido-não-tecido) para confecção de lençóis do HJAL/UPA 24h	Modalidade: Dispensa
Descrição: Tnt cor: branca, gramatura: 40, largura: 1,40 - Tnt cor: branca, gramatura: 40, largura: 1,40	SRP: NÃO
	Identificação: 10260222000105-1-000018/2025
	Lote/Item: 1/1
	Ata: N/A
	Homologação: 29/01/2025 00:00
	Fonte: https://www.gov.br/pncp/pt-br
	Quantidade: 3.500
	Unidade: Metro
	UF: PE

CNPJ	Razão Social do Fornecedor	Valor da Proposta Final
02.682.172/0001-18	GL AVIAMENTOS LTDA	R\$ 1,26
VENCEDOR		
Marca: Fabricante: Fabricante não informado Modelo: Descrição: Descrição não informada		
Endereço:		
,		

Preço (Outros Entes Públicos) 2: Preço do Fornecedor Vencedor

R\$ 2,20

Inc. II Art. 5º da IN 65 de 07 de Julho de 2021 (Lei nº 14.133)

Órgão: ASSOCIACAO DE APOIO A ESCOLA EST. VICENTE CARLOS DE SOUSA / 928816 - ASSOCIAÇÃO DE A.E.E.VICENTE C.S./BURITI DO TO	Data: 27/01/2025 08:00
Objeto: Registro de preço para aquisição de materiais de higiene e limpeza, pedagógicos ou descartáveis para manutenção da higienização, a demanda do ano letivo de 2025, destinados aos alunos matriculados na ESCOLA ESTADUAL VICENTE CARLOS DE SOUZA, POR MEIO DO PROGRAMA GESTÃO COMPARTILHADA.	Modalidade: Pregão - Eletrônico
Descrição: Tnt - Tnt	SRP: SIM
	Identificação: 01206288000118-1-000005/2024
	Lote/Item: 1/125
	Ata: N/A
	Homologação: 30/01/2025 00:00
	Fonte: https://www.gov.br/pncp/pt-br
	Quantidade: 500
	Unidade: Metro
	UF: TO



CNPJ	Razão Social do Fornecedor	Valor da Proposta Final
07.760.860/0001-72 *VENCEDOR*	ORLANDO ALVES DE OLIVEIRA	R\$ 2,20
Marca: Fabricante: Fabricante não informado Modelo: Descrição: Descrição não informada Endereço: 		

Preço (Outros Entes Públicos) 3: Preço do Fornecedor Vencedor

R\$ 1,50

Inc. II Art. 5º da IN 65 de 07 de Julho de 2021 (Lei nº 14.133)

Órgão: MUNICIPIO DE OIAPOQUE / 980609 - PREFEITURA MUNICIPAL DE OIAPOQUE - AP	Data: 19/01/2025 17:36
Objeto: contratação de empresa especializada no Fornecimento de Material de Expediente, visando atender as necessidades da Secretaria Municipal de Educação.	Modalidade: Inexigibilidade
Descrição: Tnt cor: variada, gramatura: 40, largura: 1,40 - Tnt cor: variada, gramatura: 40, largura: 1,40	SRP: NÃO
	Identificação: 05990445000180-1-000021/2024
	Lote/Item: 1/174
	Ata: N/A
	Homologação: 19/01/2025 00:00
	Fonte: https://www.gov.br/pncp/pt-br
	Quantidade: 2.700
	Unidade: Metro
	UF: AP

CNPJ	Razão Social do Fornecedor	Valor da Proposta Final
28.491.434/0001-50 *VENCEDOR*	DARKLE R ARAUJO	R\$ 1,50
Marca: Fabricante: Fabricante não informado Modelo: Descrição: Descrição não informada Estado: AP Cidade: Macapá Endereço: AV MENDONCA FURTADO, 1328 Nome de Contato: DARKLE Telefone: (96) 99152-1762 Email: darkle.p@gmail.com		

Preço (Outros Entes Públicos) 4: Preço do Fornecedor Vencedor

R\$ 2,00

Inc. II Art. 5º da IN 65 de 07 de Julho de 2021 (Lei nº 14.133)

Órgão: MUNICIPIO DE OIAPOQUE / 980609 - PREFEITURA MUNICIPAL DE OIAPOQUE - AP	Data: 19/01/2025 17:36
Objeto: contratação de empresa especializada no Fornecimento de Material de Expediente, visando atender as necessidades da Secretaria Municipal de Educação.	Modalidade: Inexigibilidade
Descrição: Tnt cor: variada, gramatura: 40, largura: 1,40 - Tnt cor: variada, gramatura: 40, largura: 1,40	SRP: NÃO
	Identificação: 05990445000180-1-000021/2024
	Lote/Item: 1/173
	Ata: N/A
	Homologação: 19/01/2025 00:00
	Fonte: https://www.gov.br/pncp/pt-br
	Quantidade: 1.012
	Unidade: Metro
	UF: AP



CNPJ	Razão Social do Fornecedor	Valor da Proposta Final			
28.491.434/0001-50 *VENCEDOR*	DARKLE R ARAUJO	R\$ 2,00			
Marca: Fabricante: Fabricante não informado Modelo: Descrição: Descrição não informada					
Estado: AP	Cidade: Macapá	Endereço: AV MENDONCA FURTADO, 1328	Nome de Contato: DARKLE	Telefone: (96) 99152-1762	Email: darkle.p@gmail.com

Item 54: TOCHA DECORATIVA PARA LUAU, FEITA EM BAMBÚ TRATADO, COMPRIMENTO MÍNIMO DE 0,90M A 1,10M, COM LAMPARINA PARA ACENDIMENTO. TOCHA DECORATIVA PARA LUAU,

Preço Estimado: R\$ 18,51 (un) Percentual: - Preço Estimado Calculado: R\$ 18,51 Média dos Preços Obtidos: R\$ 18,51

Quantidade	Descrição	Observação
50 Unidades	TOCHA DECORATIVA PARA LUAU, FEITA EM BAMBÚ TRATADO, COMPRIMENTO MÍNIMO DE 0,90M A 1,10M, COM LAMPARINA PARA ACENDIMENTO. TOCHA DECORATIVA PARA LUAU,	

Preço (Outros Entes Públicos) 1: Preço do Fornecedor Vencedor **R\$ 17,00**

Inc. II Art. 5º da IN 65 de 07 de Julho de 2021 (Lei nº 14.133)

CNPJ: 82.577.636/0001-65	Data: 15/03/2024 09:01
Órgão: MUNICÍPIO DE TIJUCAS	Modalidade: PREGÃO ELETRÔNICO
Objeto: Aquisição de materiais de consumo diversos para festividades, a serem usados para as necessidades da Secretaria Municipal de Cultura, Juventude e Turismo, do município de Tijucas/SC	SRP: SIM
Descrição: TOCHA BAMBÚ 1,35M REAL - TOCHA BAMBÚ 1,35M REAL	Identificação: 007-PMT-2024-TIJUCAS-SC-MUNICÍPIO DE TIJUCAS-PREGÃO ELETRÔNICO
	Lote/Item: 193/
	Ata: Link Ata
	Fonte: https://bllcompras.com/Process/ProcessSearchPublic?param1=1
	Quantidade: 100
	Unidade: UN
	UF: SC

CNPJ	Razão Social do Fornecedor	Valor da Proposta Final
83.558.767/0001-68 *VENCEDOR*	BERNARDINO INDALICIO DA SILVA EPP	R\$ 17,00
Marca: Marca não informada Fabricante: Fabricante não informado Descrição: Descrição não informada		
Endereço: ,		

52.307.066/0001-22	LAGUNA ESPORTE LTDA	R\$ 27,00
Marca: Marca não informada Fabricante: Fabricante não informado Descrição: Descrição não informada		
Endereço: Avenida Marcos Jose de Leao, 550	Telefone: (51) 3637-2900	Email: financeiro@passarelafeliz.com.br



Preço Site de Domínio Amplo 1

R\$ 32,00

Inc. III Art. 5º da IN 65 de 07 de Julho de 2021 (Lei nº 14.133)

Site: Empório das Velas
Produto: Tocheiro de Bambu
Descrição: Anexo 203
Data/Hora Inclusão: 04/02/2025 11:29:03
CNPJ:
Telefone:
Url: <https://emporioidasvelas.com.br/produto/tocha-de-bambu/>

Preço Site de Domínio Amplo 2

R\$ 25,11

Inc. III Art. 5º da IN 65 de 07 de Julho de 2021 (Lei nº 14.133)

Site: Mercado Livre
Produto: Kit 2 Tochas De Bambu Iluminação 90cm Decoração Jardim Festa Open Trade
Descrição: Anexo 204
Data/Hora Inclusão: 04/02/2025 11:29:13
CNPJ: 03.007.331/0001-41
Telefone:
Url: https://produto.mercadolivre.com.br/MLB-3928570030-kit-2-tochas-de-bambu-iluminaco-90cm-decoraco-jardim-festa-_JM?mat_t_tool=18956390&utm_source=google_shopping&utm_medium=organic

Preço Site de Domínio Amplo 3

R\$ 18,79

Inc. III Art. 5º da IN 65 de 07 de Julho de 2021 (Lei nº 14.133)

Site: SHEIN
Produto: Tocha Bambu De Iluminação Com Fogo Chama Desmontável,
Descrição: Anexo 205
Data/Hora Inclusão: 04/02/2025 11:29:33
CNPJ: 50.617.696/0001-78
Telefone:
Url: https://onelink.shein.com/0/googlefeed_br?goods_id=24546285&lang=pt=cy=BRL&skucode=I7utlbgwe1j

Preço Site de Domínio Amplo 4

R\$ 15,03

Inc. III Art. 5º da IN 65 de 07 de Julho de 2021 (Lei nº 14.133)

Site: Mercado Livre
Produto: Tocha Iluminação 90cm Bambú P Decoração Jardim E Acampamento Open Trade
Descrição: Anexo 206
Data/Hora Inclusão: 04/02/2025 11:29:37
CNPJ: 03.007.331/0001-41
Telefone:
Url: https://produto.mercadolivre.com.br/MLB-3508832984-tocha-iluminaco-90cm-bambu-p-decoraco-jardim-e-acampamento-_JM?mat_tool=18956390&utm_source=google_shopping&utm_medium=organic

Preço Site de Domínio Amplo 5

R\$ 14,95

Inc. III Art. 5º da IN 65 de 07 de Julho de 2021 (Lei nº 14.133)

Site: Magazine Luiza
Produto: Tocha Decorativa Feita De Bambu Natural 100cm P/eventos - Rt
Descrição: Anexo 207
Data/Hora Inclusão: 04/02/2025 11:29:45
CNPJ: 47.960.950/0449-27
Telefone:
Url: https://m.magazineluiza.com.br/tocha-decorativa-feita-de-bambu-natural-100cm-p-eventos-rt/p/gj9hef3a7e/de/adrm/?&seller_id=gabijovi



Preço Site de Domínio Amplo 6

R\$ 9,99

Inc. III Art. 5º da IN 65 de 07 de Julho de 2021 (Lei nº 14.133)

Site: Sodimac
Produto: Tocha Bambu 60cm Hc Casa Bonita
Descrição: Anexo 208
Data/Hora Inclusão: 04/02/2025 11:29:52
CNPJ: 03439316001810
Telefone:
Url: https://www.sodimac.com.br/sodimac-br/product/783240/tocha-bambu-60cm-hc-casa-bonita/783240?srsltid=AfmBOoq0-eI24Ya2iUZYihUSdQJs_d6pnZALA5iQoe5DBsA74WW1_aRRWIE

Preço Site de Domínio Amplo 7

R\$ 15,20

Inc. III Art. 5º da IN 65 de 07 de Julho de 2021 (Lei nº 14.133)

Site: Lojas Americanas (<http://www.americanas.com.br/>)
Produto: Tochas Iluminação Luau 90cm Bambú Decoração
Descrição: Anexo 209
Data/Hora Inclusão: 04/02/2025 11:29:57
CNPJ: 00.776.574/0006-60
Telefone: 4003-1000
Url: https://www.americanas.com.br/produto/7424458120/tochas-iluminacao-luau-90cm-bambu-decoracao?offerId=6798f255f85575c569c3cc9d&opn=YSMESP&srsltid=AfmBOoq6wi2jIj210-eJeGhwiTNyxwwSp-mAkXoy4gIvrp_jPodFN8PFNy4

Item 55: BANDEIRA COM IMAGENS DE SANTO ANTÔNIO, SÃO JOÃO E/OU SÃO PEDRO EM LONA OU ADESIVO TAMANHO MINIMO DE 30x50 CM

Preço Estimado: R\$ 20,00 (un)

Percentual: -

Preço Estimado Calculado: R\$ 20,00

Média dos Preços Obtidos: R\$ 20,00

Quantidade	Descrição	Observação
30 Unidades	BANDEIRA COM IMAGENS DE SANTO ANTÔNIO, SÃO JOÃO E/OU SÃO PEDRO EM LONA OU ADESIVO TAMANHO MINIMO DE 30x50 CM	

Preço Site de Domínio Amplo 1

R\$ 14,94

Inc. III Art. 5º da IN 65 de 07 de Julho de 2021 (Lei nº 14.133)

Site: Comemoratio
Produto: Decoração De Parede Metalizada Festa Junina Bandeira Santo Antônio
Descrição: Anexo 210
Data/Hora Inclusão: 04/02/2025 11:38:59
CNPJ:
Telefone:
Url: https://comemoratio.com.br/products/aplique-de-parede-metalizado-bandeira-santo-antonio?variant=44812798329141&country=BR&cy=BRL&utm_medium=product_sync&utm_source=google&utm_content=sag_organic&utm_campaign=sag_organic&srsltid=AfmBOorL2dpHuaYLaqDL8MS9Qu9MkoI99YvoZdhoDWI2Av08eub80oLlu-M



Preço Site de Domínio Amplo 2**R\$ 25,76***Inc. III Art. 5º da IN 65 de 07 de Julho de 2021 (Lei nº 14.133)***Preço desconsiderado do cálculo. Justificativa:** valor é considerado **EXCESSIVAMENTE ELEVADO***Conforme Instrução Normativa Nº 65 de 07 de Julho de 2021 (Lei nº 14.133), no Artigo 3º, "A pesquisa de preços será materializada em documento que conterá: VI-Justificativas para a desconsideração de valores inconsistentes, inexequíveis ou excessivamente elevados."***Site:** Mercado Livre**Produto:** Bandeiras Junina Santo Antônio Para Mastro Modelo 2 SERIARTE**Descrição:** Anexo 211**Data/Hora Inclusão:** 04/02/2025 11:39:10**CNPJ:** 03.007.331/0001-41**Telefone:****Url:** https://produto.mercadolivre.com.br/MLB-3368212629-bandeiras-junina-santo-antnio-para-mastro-modelo-2-_JM?matt_tool=18956390&utm_source=google_shopping&utm_medium=organic**Preço Site de Domínio Amplo 3****R\$ 30,10***Inc. III Art. 5º da IN 65 de 07 de Julho de 2021 (Lei nº 14.133)***Preço desconsiderado do cálculo. Justificativa:** valor é considerado **EXCESSIVAMENTE ELEVADO***Conforme Instrução Normativa Nº 65 de 07 de Julho de 2021 (Lei nº 14.133), no Artigo 3º, "A pesquisa de preços será materializada em documento que conterá: VI-Justificativas para a desconsideração de valores inconsistentes, inexequíveis ou excessivamente elevados."***Site:** Shopee**Produto:** Bandeira Junina Santos: João Pedro Antônio**Descrição:** Anexo 212**Data/Hora Inclusão:** 04/02/2025 11:39:17**CNPJ:** 35.635.824/0001-12**Telefone:****Url:** https://shopee.com.br/product/600918134/12682212957?gads_t_sig=VTJGc2RHVmtYMTlxTFVSVVRrdENkVHQ3ZkZSUTMrR3pBWmZZNzdrnRBMyt6NFZjN3M3UUVXeFppMGkzMVdXOXNhTctQWTlrODVxZUJYUFlIYzF5eW1Cb1BJNWJXb0pJUFdEUfhtZ3BnYkxvYzVhT3lxdkRCdDEybVIIR0FrN1VXdXVFVlVUcjArRGhUWDY4RWRjRGdnPT0**Preço Site de Domínio Amplo 4****R\$ 19,38***Inc. III Art. 5º da IN 65 de 07 de Julho de 2021 (Lei nº 14.133)***Site:** Mercado Livre**Produto:** Bandeira Junina São João, Santo Antônio E São Pedro SERIARTE**Descrição:** Anexo 213**Data/Hora Inclusão:** 04/02/2025 11:39:22**CNPJ:** 03.007.331/0001-41**Telefone:****Url:** https://produto.mercadolivre.com.br/MLB-4759215484-bandeira-junina-so-joo-santo-antnio-e-so-pedro-_JM?matt_tool=18956390&utm_source=google_shopping&utm_medium=organic**Preço Site de Domínio Amplo 5****R\$ 30,50***Inc. III Art. 5º da IN 65 de 07 de Julho de 2021 (Lei nº 14.133)***Site:** Mercado Livre**Produto:** Bandeiras Junina Santo Antônio 45x45 Cm SERIARTE**Descrição:** Anexo 214**Data/Hora Inclusão:** 04/02/2025 11:39:38**CNPJ:** 03.007.331/0001-41**Telefone:****Url:** https://produto.mercadolivre.com.br/MLB-1213632858-bandeiras-junina-santo-antnio-45x45-cm-_JM?matt_tool=18956390&utm_source=google_shopping&utm_medium=organic

Preço Site de Domínio Amplo 6**R\$ 7,90***Inc. III Art. 5º da IN 65 de 07 de Julho de 2021 (Lei nº 14.133)*

Site: Rizzo Embalagens
Produto: Banner Santo Antônio Festa Maluca
Descrição: Anexo 215
Data/Hora Inclusão: 04/02/2025 11:39:49
CNPJ:
Telefone:
Url: <https://www.rizzoembalagens.com.br/produto/banner-santo-antonio-festa-junina-1-unidade-festa-maluca-rizzo.html?srsltid=AfmBOooQXaG7hpD-Fn1w5-q7wBZzUip9pEwVg4BJpVe3yIsL7HIWKfEGz2k>

Preço Site de Domínio Amplo 7**R\$ 16,90***Inc. III Art. 5º da IN 65 de 07 de Julho de 2021 (Lei nº 14.133)*

Site: Fantasiascarol
Produto: Bandeirão Parede Estandarte Santo Antônio São Pedro São João Piffer
Descrição: Anexo 216
Data/Hora Inclusão: 04/02/2025 11:39:56
CNPJ: 15.173.902/0001-05
Telefone:
Url: https://www.fantasiascarol.com.br/para-festas/artigos-de-festa-paineis/decoracao-religiosa-de-festa-junina-estandarte-sao-joao-sa-o-pedro-ou-santo-antonio?variant_id=185635

Preço Site de Domínio Amplo 8**R\$ 22,50***Inc. III Art. 5º da IN 65 de 07 de Julho de 2021 (Lei nº 14.133)*

Site: Armarinho Santa Cecília
Produto: Bandeirão De Santo Com Franja 6 Metros
Descrição: Anexo 217
Data/Hora Inclusão: 04/02/2025 11:40:11
CNPJ:
Telefone:
Url: https://www.armarinhosantacecilia.com.br/bandeirao-de-santo-com-franja-6-metros--ref-389.12298.html?srsltid=AfmBOooeQC yX50nQShTt3Oo-_ArLMzakuYyCCZ0fFPfsXmeg_ZuIY81H1k

Preço Site de Domínio Amplo 9**R\$ 14,50***Inc. III Art. 5º da IN 65 de 07 de Julho de 2021 (Lei nº 14.133)*

Site: Jovipel Embalagens
Produto: Pannel Decorativo Santo Antônio - Toys
Descrição: Anexo 218
Data/Hora Inclusão: 04/02/2025 11:40:24
CNPJ:
Telefone:
Url: https://www.jovipel.com.br/panel-decorativo-santo-antonio-toys?variation=18500244&srsltid=AfmBOopdkT_HuAheSK_yTvJ wbyb5surWr-yUSPPoar_Ttb0LOyXKJtmHS0



Preço Site de Domínio Amplo 10**R\$ 19,38***Inc. III Art. 5º da IN 65 de 07 de Julho de 2021 (Lei nº 14.133)*

Site: Mercado Livre
Produto: Bandeira Junina São João Mastro SERRIARTE
Descrição: Anexo 219
Data/Hora Inclusão: 04/02/2025 11:44:13
CNPJ: 03.007.331/0001-41
Telefone:
Url: https://produto.mercadolivre.com.br/MLB-1798335830-bandeira-junina-so-joo-mastro-_JM?matt_tool=18956390&utm_source=google_shopping&utm_medium=organic

Preço Site de Domínio Amplo 11**R\$ 19,19***Inc. III Art. 5º da IN 65 de 07 de Julho de 2021 (Lei nº 14.133)*

Site: Shopee
Produto: Bandeira Junina São João Mastro
Descrição: Anexo 220
Data/Hora Inclusão: 04/02/2025 11:44:26
CNPJ: 35.635.824/0001-12
Telefone:
Url: https://shopee.com.br/product/600918134/17925521531?gads_t_sig=VTJGc2RHVmtYMTlxTFVSVVRrdENkVHQ3ZkZSUTMrR3pBwMZZNzdrnRBMyt6NFZjN3M3UUVXeFppMGkzMVdXOU54eEROUlQvSGZOV0ZVbDVEUEZoaVJDN1pHYlVnbEJDWk5rVV1CUVFSVGSRXJlcEltNnFCTW55Vk4xQTlrcUxsUFNVblowK0FBYW90a3RQeDM5UXNRPT0

Preço Site de Domínio Amplo 12**R\$ 21,50***Inc. III Art. 5º da IN 65 de 07 de Julho de 2021 (Lei nº 14.133)*

Site: Magazine Luiza
Produto: Faixa Bandeiras Juninas 2,50m Enfeites Festa De São João Festcolor
Descrição: Anexo 221
Data/Hora Inclusão: 04/02/2025 11:44:33
CNPJ: 47.960.950/0449-27
Telefone:
Url: https://m.magazineluiza.com.br/faixa-decorativa-bandeirinhas-sao-joao-festa-junina-250m-enfeite-festcolor/p/ck32hg27cg/af/fai/d/?&seller_id=dreaminboxoficial

Preço Site de Domínio Amplo 13**R\$ 33,00***Inc. III Art. 5º da IN 65 de 07 de Julho de 2021 (Lei nº 14.133)*

Site: Lit Decora
Produto: Placa Decorativa - Bandeirola São João - 19 X 24cm
Descrição: Anexo 222
Data/Hora Inclusão: 04/02/2025 11:44:45
CNPJ:
Telefone:
Url: <https://www.litdecora.com.br/produtos/placa-decorativa-bandeirola-sao-joao-19-x-24cm/?variant=873938012&pf=mc>



Site: Mercado Livre

Produto: 1 Bandeira São João Bosco 45x45cm

Descrição: Anexo 223

Data/Hora Inclusão: 04/02/2025 11:44:58

CNPJ: 03.007.331/0001-41

Telefone:

Url: https://produto.mercadolivre.com.br/MLB-3952023089-1-bandeira-so-joo-bosco-45x45cm-_JM?matt_tool=18956390&utm_source=google_shopping&utm_medium=organic



ATENÇÃO - O Banco de Preços é uma solução tecnológica que atende aos parâmetros de pesquisa dispostos em Leis vigentes, Instruções Normativas, Acórdãos, Regulamentos, Decretos e Portarias. Sendo assim, por reunir diversas fontes governamentais, complementares e sites de domínio amplo, o sistema não é considerado uma fonte e, sim, um meio para que as pesquisas sejam realizadas de forma segura, ágil e eficaz.

Fontes utilizadas nesta cotação:

1 - Banco Nacional de Compras https://bnccompras.com/Process/ProcessSearchPublic?param1=1	Data: 03/02/2025 16:34:03 Acessar a fonte aqui
2 - Banrisul www.banrisul.com.br	Data: 03/02/2025 18:18:00 Acessar a fonte aqui
3 - Bolsa de Licitações e Leilões https://bllcompras.com/Process/ProcessSearchPublic?param1=1	Data: 03/02/2025 16:07:20 Acessar a fonte aqui
4 - Compras BR https://comprasbr.com.br/	Data: 03/02/2025 15:46:38 Acessar a fonte aqui
5 - Compras.gov.br www.gov.br/compras/pt-br	Data: 03/02/2025 15:36:36 Acessar a fonte aqui
6 - FIEMT - Federação das Indústrias no Estado de Mato Grosso egov.paradigmabs.com.br/fiemt/Default.aspx	Data: 03/02/2025 19:30:11 Acessar a fonte aqui
7 - Licitanet - Licitações Eletrônicas 4.0 licitanet.com.br	Data: 03/02/2025 15:46:19 Acessar a fonte aqui
8 - Licitar Digital app2.licitardigital.com.br/pesquisa	Data: 03/02/2025 16:43:52 Acessar a fonte aqui
9 - Município de Mossoró transparencia.e-publica.net/epublica-portal/#/mossoro/portal?entidade=1876	Data: 03/02/2025 19:02:31 Acessar a fonte aqui
10 - Portal de Compras Publicas www.portaldecompraspublicas.com.br	Data: 03/02/2025 15:46:09 Acessar a fonte aqui
11 - Portal Nacional de Contratações Públicas https://www.gov.br/pncp/pt-br	Data: 03/02/2025 15:37:43 Acessar a fonte aqui
12 - Prefeitura Municipal de Barão de Antonina/SP pmbarao.ddns.net:8079/transparencia/	Data: 03/02/2025 17:48:08 Acessar a fonte aqui
13 - Prefeitura Municipal de Jaciara/MT intranet.jaciara.mt.gov.br:5656/transparencia/	Data: 04/02/2025 10:20:54 Acessar a fonte aqui
14 - Prefeitura Municipal de Lagoa de Velhos/RN 168.194.178.13:8079/Transparencia/	Data: 03/02/2025 15:53:56 Acessar a fonte aqui
15 - Prefeitura Municipal de Nova Aliança/SP 200.95.195.94:5656/transparencia/	Data: 04/02/2025 10:10:11 Acessar a fonte aqui
16 - Prefeitura Municipal de Tangará da Serra/MT 177.190.246.24:8079/transparencia/	Data: 04/02/2025 10:10:52 Acessar a fonte aqui
17 - Prefeitura Municipal de Toledo/PR https://equiplano.toledo.pr.gov.br:7443/transparencia/licitacoes	Data: 03/02/2025 17:17:45 Acessar a fonte aqui
18 - Prefeitura Municipal de União do Sul/MT transparencia.agilicloud.com.br/prefuniaosulmt/licitacoes/licitacao	Data: 03/02/2025 16:43:54 Acessar a fonte aqui
19 - Prefeitura Municipal de Lagoa dos Três Cantos/RS 177.22.91.215:8086/pronimtb/index.asp?acao=1&item=2	Data: 04/02/2025 09:24:05 Acessar a fonte aqui
20 - SESC BA egov.paradigmabs.com.br/sescba/Default.aspx	Data: 03/02/2025 16:05:39 Acessar a fonte aqui



21 - TCECE - Tribunal de Contas do Estado do Ceará
www.tce.ce.gov.br/pt-licitacoes

Data: 03/02/2025 17:42:48
Acessar a fonte [aqui](#)

22 - Tribunal de Contas do Estado do Rio Grande do Sul
https://portal.tce.rs.gov.br/aplicprod/f?p=50500:3:::NO:::

Data: 03/02/2025 16:16:45
Acessar a fonte [aqui](#)

Fontes de dominio amplo:

1 - Kalunga
www.kalunga.com.br

Data: 03/02/2025 17:46:06
Acesse a fonte [aqui](#)

2 - Madeiramadeira
www.madeiramadeira.com.br

Data: 03/02/2025 16:39:46
Acesse a fonte [aqui](#)

3 - Magazine Luiza
m.magazineluiza.com.br

Data: 04/02/2025 11:44:33
Acesse a fonte [aqui](#)

4 - 104 Tecidos
www.104tecidos.com

Data: 03/02/2025 17:02:41
Acesse a fonte [aqui](#)

5 - Aliexpress
pt.aliexpress.com

Data: 03/02/2025 16:47:22
Acesse a fonte [aqui](#)

6 - Aline festa
www.alinefestasp.com.br

Data: 03/02/2025 17:18:30
Acesse a fonte [aqui](#)

7 - Amazon (https://www.amazon.com.br/)
www.amazon.com.br

Data: 04/02/2025 10:44:02
Acesse a fonte [aqui](#)

8 - Armario Saint Germain Ltda
www.armariosaintgermain.com.br

Data: 03/02/2025 17:10:15
Acesse a fonte [aqui](#)

9 - Armario Santa Cecilia
www.armariosantacecilia.com.br

Data: 04/02/2025 11:40:11
Acesse a fonte [aqui](#)

10 - Armario São José
www.armariosaojose.com.br

Data: 03/02/2025 17:15:31
Acesse a fonte [aqui](#)

11 - Armarios e Aviamentos Alfa LTDA
www.alfaaviamentos.com.br

Data: 03/02/2025 17:15:20
Acesse a fonte [aqui](#)

12 - Artebazar.com.br
www.artebazar.com.br

Data: 03/02/2025 17:45:37
Acesse a fonte [aqui](#)

13 - Artesanato DDD - Vidros para decoração
www.artesanatoddd.com.br

Data: 03/02/2025 16:18:27
Acesse a fonte [aqui](#)

14 - Atacado Contini
www.atacadocontini.com.br

Data: 03/02/2025 19:17:22
Acesse a fonte [aqui](#)

15 - Atacado Vencedor
www.atacadovencedor.com

Data: 03/02/2025 16:47:17
Acesse a fonte [aqui](#)

16 - Aviamentos São Paulo
www.aviamentossaopaulo.com.br

Data: 03/02/2025 17:36:21
Acesse a fonte [aqui](#)

17 - Bilhares Platinum
www.bilharesplatinum.com.br

Data: 03/02/2025 17:46:10
Acesse a fonte [aqui](#)

18 - Carrefour (https://www.carrefour.com.br/)
www.carrefour.com.br

Data: 04/02/2025 10:22:17
Acesse a fonte [aqui](#)

19 - Casa Bast
www.casabast.com.br

Data: 04/02/2025 10:48:48
Acesse a fonte [aqui](#)

20 - Casa das Ladeiras
www.casadasladeiras.com.br

Data: 03/02/2025 17:36:16
Acesse a fonte [aqui](#)

21 - Casa das Máquinas
www.casadasmaquinascostura.com.br

Data: 03/02/2025 17:15:39
Acesse a fonte [aqui](#)



22 - Casa de Praia casadepraia.pt	Data: 03/02/2025 19:26:59 Acesse a fonte aqui
23 - Casa dos Parafusos Franca www.casadosparafusosfranca.com.br	Data: 04/02/2025 10:12:07 Acesse a fonte aqui
24 - casadocigano.com.br www.casadocigano.com.br	Data: 03/02/2025 18:40:18 Acesse a fonte aqui
25 - Casas Bahia www.casasbahia.com.br	Data: 04/02/2025 10:44:09 Acesse a fonte aqui
26 - Cedem loja www.cedemloja.com.br	Data: 03/02/2025 18:40:50 Acesse a fonte aqui
27 - Central de Aviamentos São Paulo www.centraldeaviamentos.com.br	Data: 03/02/2025 19:12:29 Acesse a fonte aqui
28 - Coimbra Materiais Para Construção www.lojascoimbra.com.br	Data: 04/02/2025 10:12:20 Acesse a fonte aqui
29 - Comemoratio comemoratio.com.br	Data: 04/02/2025 11:38:59 Acesse a fonte aqui
30 - Copal Parafusos www.copalparafusos.com.br	Data: 03/02/2025 17:36:11 Acesse a fonte aqui
31 - Cordis www.cordis.com.br	Data: 04/02/2025 10:43:43 Acesse a fonte aqui
32 - Cris Fitas www.crisfitas.com.br	Data: 03/02/2025 17:45:40 Acesse a fonte aqui
33 - CS Inox www.csinox.com.br	Data: 04/02/2025 10:12:00 Acesse a fonte aqui
34 - Dall'Anese www.dallanese.com.br	Data: 04/02/2025 10:11:24 Acesse a fonte aqui
35 - Decora Flores Artificiais www.decorafloresartificiais.com.br	Data: 03/02/2025 16:56:19 Acesse a fonte aqui
36 - Decorandu www.decorandu.com.br	Data: 03/02/2025 16:53:00 Acesse a fonte aqui
37 - Dfstortorelli dfstortorelli.com.br	Data: 03/02/2025 17:10:24 Acesse a fonte aqui
38 - D'Rossi Interiores www.drossiinteriores.com.br	Data: 03/02/2025 16:49:30 Acesse a fonte aqui
39 - É de Casa edecasasupercenter.com.br	Data: 03/02/2025 19:24:11 Acesse a fonte aqui
40 - Eletrovito Store eletrovito.com	Data: 04/02/2025 10:12:11 Acesse a fonte aqui
41 - Empório das Artesãs www.emporioidasartesas.com.br	Data: 03/02/2025 17:09:49 Acesse a fonte aqui
42 - Empório das Velas emporioidasvelas.com.br	Data: 04/02/2025 11:29:03 Acesse a fonte aqui
43 - Empório Vila Real www.emporiovilareal.com	Data: 04/02/2025 10:12:17 Acesse a fonte aqui
44 - Encontro das Fitas www.encontrodasfitas.com	Data: 03/02/2025 17:35:47 Acesse a fonte aqui
45 - Enjoei.com www.enjoei.com.br	Data: 03/02/2025 16:13:44 Acesse a fonte aqui



46 - Fantasiascarol www.fantasiascarol.com.br	Data: 04/02/2025 11:39:56 Acesse a fonte aqui
47 - Ferreira Costa www.ferreiracosta.com	Data: 03/02/2025 17:18:19 Acesse a fonte aqui
48 - Fitas da May www.fitasdamay.com.br	Data: 03/02/2025 17:35:58 Acesse a fonte aqui
49 - Fluir Presentes Papelaria www.fluirpresentes.com.br	Data: 03/02/2025 19:30:47 Acesse a fonte aqui
50 - Glitter Clube www.glitterclube.com.br	Data: 04/02/2025 09:58:22 Acesse a fonte aqui
51 - Guaxucabos www.guaxucabos.com.br	Data: 04/02/2025 10:11:30 Acesse a fonte aqui
52 - Ikore Ty Ife - Artigos de Fé www.ikoreartigosdefe.com.br	Data: 03/02/2025 18:40:24 Acesse a fonte aqui
53 - Império das Linhas www.imperiodaslinhas.com.br	Data: 03/02/2025 17:15:04 Acesse a fonte aqui
54 - Império dos Antigos www.imperiodosantigos.com.br	Data: 03/02/2025 16:13:30 Acesse a fonte aqui
55 - Importfesta www.importfesta.com.br	Data: 03/02/2025 17:18:22 Acesse a fonte aqui
56 - Indusfios indusfios.com.br	Data: 03/02/2025 17:15:14 Acesse a fonte aqui
57 - Jocar (https://www.jocar.com.br/) www.jocar.com.br	Data: 03/02/2025 17:39:55 Acesse a fonte aqui
58 - joice pedrarias joicepedrarias.com.br	Data: 03/02/2025 16:11:13 Acesse a fonte aqui
59 - Jovipel Embalagens www.jovipel.com.br	Data: 04/02/2025 11:40:24 Acesse a fonte aqui
60 - KaBuM! www.kabum.com.br	Data: 04/02/2025 09:58:03 Acesse a fonte aqui
61 - Kidverte www.kidverte.com.br	Data: 03/02/2025 17:39:05 Acesse a fonte aqui
62 - Ladeira Armarinhos www.ladeiraarmarinhos.com.br	Data: 03/02/2025 17:46:01 Acesse a fonte aqui
63 - Leroy Merlin (https://www.leroymerlin.com.br/) www.leroymerlin.com.br	Data: 03/02/2025 17:32:15 Acesse a fonte aqui
64 - Lit Decora www.litdecora.com.br	Data: 04/02/2025 11:44:45 Acesse a fonte aqui
65 - Loja de 1 tudo lojasdeumtudo.com.br	Data: 03/02/2025 17:18:13 Acesse a fonte aqui
66 - Loja Doce www.lojadoce.com.br	Data: 03/02/2025 17:18:10 Acesse a fonte aqui
67 - Lojas Americanas (http://www.americanas.com.br/) www.americanas.com.br	Data: 04/02/2025 11:29:57 Acesse a fonte aqui
68 - Lojas Caçula www.lojascacula.com.br	Data: 03/02/2025 15:47:15 Acesse a fonte aqui



69 - Lojas Pinguim sigapinguim.com.br	Data: 03/02/2025 19:10:00 Acesse a fonte aqui
70 - Madermac www.madermac.com.br	Data: 03/02/2025 16:52:31 Acesse a fonte aqui
71 - Maite Pedrarias E Artesanato maitepedrarias.com	Data: 03/02/2025 17:36:07 Acesse a fonte aqui
72 - Malibu Armarinho www.malibuarmarinho.com.br	Data: 03/02/2025 19:30:55 Acesse a fonte aqui
73 - Mama flora www.mamaflora.com.br	Data: 03/02/2025 16:49:14 Acesse a fonte aqui
74 - MaxFesta www.maxfesta.com.br	Data: 03/02/2025 17:18:36 Acesse a fonte aqui
75 - MBastos - Santana mbastos.com.br	Data: 03/02/2025 17:45:33 Acesse a fonte aqui
76 - mcamicado.com.br www.mcamicado.com.br	Data: 03/02/2025 17:49:01 Acesse a fonte aqui
77 - Mercado da Fé mercadaodafe.com	Data: 03/02/2025 18:40:14 Acesse a fonte aqui
78 - Mercado Livre produto.mercadolivre.com.br	Data: 04/02/2025 11:44:58 Acesse a fonte aqui
79 - MixMagazine www.mixmagazine.com.br	Data: 03/02/2025 19:26:50 Acesse a fonte aqui
80 - Net Shop Garden www.netshopgarden.com.br	Data: 03/02/2025 16:49:37 Acesse a fonte aqui
81 - O Mundo Dos Tecidos www.omundodostecidos.com.br	Data: 03/02/2025 17:02:33 Acesse a fonte aqui
82 - oalquimistanatural.com.br oalquimistanatural.com.br	Data: 03/02/2025 18:40:35 Acesse a fonte aqui
83 - Ômega Embalagens www.omegaembalagensltda.com.br	Data: 04/02/2025 09:58:12 Acesse a fonte aqui
84 - Papelaria Art Nova www.papelariaartnova.com.br	Data: 04/02/2025 09:58:15 Acesse a fonte aqui
85 - Papelaria Brunoro www.papelariabrunoro.com.br	Data: 04/02/2025 09:47:10 Acesse a fonte aqui
86 - Ponto Cheio www.pontocheio.com.br	Data: 03/02/2025 18:38:06 Acesse a fonte aqui
87 - Retrobel retrobel.com.br	Data: 04/02/2025 10:48:58 Acesse a fonte aqui
88 - Rizzo Embalagens www.rizzoembalagens.com.br	Data: 04/02/2025 11:39:49 Acesse a fonte aqui
89 - Roma Aviamentos www.romaaviamentos.com.br	Data: 03/02/2025 18:37:44 Acesse a fonte aqui
90 - SHEIN onelink.shein.com	Data: 04/02/2025 11:29:33 Acesse a fonte aqui
91 - Shop Macrozaio www.macrozaio.com	Data: 04/02/2025 09:58:27 Acesse a fonte aqui
92 - Shopee shopee.com.br	Data: 04/02/2025 11:44:26 Acesse a fonte aqui



93 - Silvia Armarinho www.silviaarmarinho.com.br	Data: 04/02/2025 09:37:33 Acesse a fonte aqui
94 - Sodimac www.sodimac.com.br	Data: 04/02/2025 11:29:52 Acesse a fonte aqui
95 - Tekbond - Saint-Gobain www.loja.tekbond.com.br	Data: 03/02/2025 17:45:51 Acesse a fonte aqui
96 - Tem Flores temflores.com.br	Data: 03/02/2025 16:18:45 Acesse a fonte aqui
97 - Thomazini Decor www.thomazinidecor.com.br	Data: 04/02/2025 10:48:54 Acesse a fonte aqui
98 - Toca Militar Artigos Militares & Camping tocamilitar.com.br	Data: 04/02/2025 09:58:08 Acesse a fonte aqui
99 - Toca Tietê www.tocatiete.com.br	Data: 04/02/2025 10:21:36 Acesse a fonte aqui
100 - Tok&Stok www.tokstok.com.br	Data: 03/02/2025 16:49:34 Acesse a fonte aqui
101 - Tsg Têxtil www.tsgtextil.com	Data: 03/02/2025 17:10:08 Acesse a fonte aqui
102 - Tutuia Coisas de Casa tutuiacoisasdecasa.com.br	Data: 03/02/2025 16:13:50 Acesse a fonte aqui
103 - WM Transformadores LTDA transformadoreswm.com.br	Data: 03/02/2025 17:45:45 Acesse a fonte aqui



Anexo 1

Armarinho São José

O que você está procurando? Buscar

Agulhas | Armarinhos Botões e Zíper | Barbantes | Beleza | Bordados e Viés | Cama, Mesa e Banho | Crochê e Tricô | Fitas e Laços

Lãs e Fios | Linhas Costura e Bordar | Patchwork e Tecido | Papelaria e Embalagens | Scrap e Decoupage | Marcas

HOME / PEDRARIAS / PAETES

Paetê Liso Lantecor Redondo 25mm com 100g



★★★★★ Avaliar produto

- 13% Economize R\$ 5,40

de R\$ 40,99 / Pct

a partir de **R\$ 35,59 / Pct**

1x de R\$ 35,59

[Comprar produto](#)

[Avaliar produto](#)

[Perguntar ao vendedor](#)

[Encontrou mais barato?](#)

Selecione as quantidades desejadas de cada item e clique em comprar

[COMPRAR SELECIONADOS](#) 100% SEGURO

 <p>Avise-me ao chegar</p> <p>006- Transparente Irisado</p>	 <p>Quantidade 0</p> <p>009- Branco Irisado</p> <p>R\$ 38,69 / Pct</p>	 <p>Avise-me ao chegar</p> <p>010- Prata Metalizado</p>	 <p>Quantidade 0</p> <p>012- Preto Fosco</p> <p>R\$ 35,59 / Pct</p>	 <p>Quantidade 0</p> <p>021- Ouro Claro Metalizado</p> <p>R\$ 35,59 / Pct</p>
---	---	---	---	--

[COMPRAR SELECIONADOS](#) 100% SEGURO

Anexo 2



Faça sua busca aqui



HOME > ARMARINHO E CONFECÇÃO > CARNAVALESCO > PAETÉS > PAETE COSTURADO HOLOGRAFICO 6MM HM2401 50112 PRATA



PAETE COSTURADO
HOLOGRAFICO 6MM
HM2401 50112 PRATA
ATACADO - ROLO C/50MTS
REF.587401-2



NO VAREJO

PAGUE
R\$ 33,99

ACIMA DE R\$ 1000

PAGUE
R\$ 30,59

Quantidade - 1 +

COMPRAR

Calcule o prazo de entrega

Ex: 12345-678

CALCULAR

NÃO SEI MEU CEP



Control your privacy

AdOpt

Our website uses cookies to improve navigation. [Privacy Policy](#) - [Terms of use](#)

My options

Do not sell

Accept

Anexo 3

Siga-nos em nossas redes sociais:



MENU

Joice
PEDRARIAS



Chaton Redondo Escama 14mm C/470Unidades

R\$ 49,99

DESCRIÇÃO

quantidade: 470unidades

tamanho: 14mm







composição: 100%resina

validade: prazo indeterminado

origem china

importado por Joice pedrarias



Cor	Preço
 Amarelo	<input type="text" value="0"/> R\$ 49,99 ✓ 24 em estoque
 amarelo leitoso	<input type="text" value="0"/> R\$ 49,99 ✓ 47 em estoque
 Azul	<input type="text" value="0"/> R\$ 49,99 ✓ 14 em estoque
 Azul Leitoso	<input type="text" value="0"/> R\$ 49,99 ✓ 50 em estoque
 Cristal	<input type="text" value="0"/> R\$ 49,99 ✓ 28 em estoque
 Pink	<input type="text" value="0"/> R\$ 49,99 ✓ 47 em estoque
 Pink Leitoso	<input type="text" value="0"/> R\$ 49,99 ✓ 48 em estoque
 Preto	<input type="text" value="0"/> R\$ 49,99

Fale conosco pelo WhatsApp

Carrinho

Minha conta

Anexo 4



Usamos cookies para melhorar sua experiência na Shopee. Para mais informações consulte nossa [Política de privacidade](#).

[Configurações de cookies](#)

[Aceitar todos os cookies](#)

Anexo 5



Buscar produtos, marcas e muito mais...

ASSINE **meli+** E TEN NAS

Informe seu CEP

Categorias Ofertas Cupons Supermercado Vender Contato

Crie a sua conta Entr

Confira o envio para o seu endereço

Inclua seu CEP para verificar os custos e prazos de entrega precisos na busca.

[Incluir CEP](#) [Mais tarde](#)

o de barro deitado decoracao - vaso madeira grande - vaso decorativo ceramica 60cm

essar



44

Cm Decoração Luxo
R\$ 78,99
R\$ 51²⁸ 35% OFF

Jarro Ânfora Vaso Cobre Trabalhado 40 Cm
Decoração Luxo
R\$ 107,54
R\$ 69⁹⁰ 35% OFF
2x R\$ 34,95 sem juros

Jarro Ânfora Vaso Tre
Decoração Luxo
R\$ 107,54
R\$ 69⁹⁰ 35% OFF
12x R\$ 6,85
Frete grátis por ser s

Casa, Móveis e Decoração > Enfeites e Decoração da Casa > Figuras Decorativas > Vasos Decorativos [Vender](#)



Novo | +5 vendidos

Vaso Decorativo Tra Jarro Ânfora Floreira Luxo

2.3 ★★★★★ (3)

R\$ 107⁵⁴
R\$ 69⁹⁰ 35% OFF
em 2x R\$ 34⁹⁵ sem juros

[Ver os meios de pagamento](#)

Chegará entre quinta-feira e
[Mais formas de entrega](#)

Retire entre quinta-feira e se
agência Mercado Livre
[Ver no mapa](#)

Estoque disponível

Quantidade: 1 unidade ▾ (2 c

[Comprar agora](#)

[Adicionar ao car](#)

Vendido por **J.L. DECOR**
MercadoLíder | +5mil vendas

[Devolução grátis.](#) Você tem :
data de recebimento.

[Compra Garantida,](#) receba o
esperando ou devolvemos c

Vendido por **J.L. DECO**
+500 Produtos

Produtos relacionados

Patrocinado



R\$ 626,49
R\$ 190⁷⁰ 33% OFF



R\$ 179⁹⁹

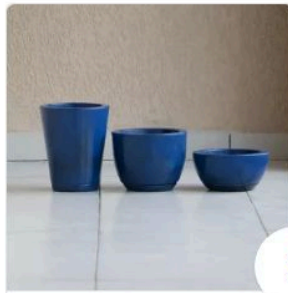

R\$ 124,99
R\$ 97⁴⁰ 22% OFF

Usamos cookies para melhorar sua experiência no Mercado Livre. Consulte mais informações na nossa [Central de privacidade.](#)

[Aceitar cookies](#) [Configurar cookies](#)

Anexo 6



Usamos cookies para melhorar sua experiência na Shopee. Para mais informações consulte nossa [Política de privacidade](#).

[Configurações de cookies](#)

[Aceitar todos os cookies](#)

Anexo 7

PRECISA DE AJUDA?

PARCELE EM ATÉ 12X SEM JUROS

WHATSAPP: (21) 97289-6896



O que você procura?



Entrar / Cadastrar



Mobiliário Moderno

Mobiliário Clássico

Decoração

Outros

Home / Decoração / Porcelanas / Vasos, Potiches e Ânforas / Pequeno Vaso Ânfora Porcelana Ouro E Flores



Pequeno Vaso Ânfora Porcelana Ouro E Flores

REF: 19005

Estoque: 1



R\$ 148,00

ou 12x de R\$ 12,33 Sem juros

1



COMPRAR PRODUTO

* Aqui sua compra é 100% segura, compre com tranquilidade.



Frete e prazo de entrega

Informe seu cep

CALCULAR



Descrição Geral Ficha Técnica Formas de Pagamento

Medidas:

Altura: 12,5cm

Largura entre alças: 7cm

Largura da boca: 4cm

Peso total: 136g

Possui desgastes na douração.

O Império dos Antigos agradece sua visita!



Produtos Relacionados

Fale conosco, estamos online! jvachat

Anexo 8

notícia de última hora - cupons de até R\$ 200 off pelo enjoei



ajuda entrar

busque "h&m"



casa&decor / decoração e enfeites / vasos

par de ânforas gregas de pompéia

R\$ 96 na 1ª compra

R\$ 131

em até 8x R\$ 16,38 sem juros

eu quero

adicionar à sacolinha

fazer oferta



descrição do produto

par de ânforas originais da grécia, confeccionadas em terracota. possui livreto de originalidade em inglês. não é antiguidade!

ânfora greca grande
medidas
altura: 15 cm
boca: 6,5 com alças
base: 4,5 cm

ânfora greca pequena
medidas
altura: 9 cm
boca: 5 cm com alças
base: 2, 5 cm

informações do produto

tamanho

n/a

condição do produto

novo

pergunte ao vendedor

280

perguntar

últimas perguntas



Disponível?

luis, há um mês



Boa tarde. Sim.

Anexo 9



Início > Decoração > Peças e Vasos > Vaso Ânfora Preto

Vaso Ânfora Preto

R\$99,90 -17% OFF

R\$119,90

12 x de R\$9,66

Ver mais detalhes

Atenção, última peça!

- 1 + Comprar

1 em estoque

Meios de envio +

Descrição

Vaso Ânfora Preto – Sofisticação Atemporal para Seu Ambiente

Descubra o equilíbrio perfeito entre arte e design com o *Vaso Ânfora Preto Linha Geometria*. Com linhas marcantes e um acabamento impecável, este vaso é muito mais que um simples acessório: é uma peça de destaque, capaz de transformar qualquer ambiente em um espaço sofisticado e contemporâneo.

Destaques que fazem a diferença:

- **Design geométrico moderno**, ideal para composições com arranjos florais ou como peça decorativa independente.
- **Acabamento em preto fosco** que traz elegância e versatilidade, combinando perfeitamente com decorações de diversos estilos.
- **Material de alta qualidade**, pensado para durar e manter sua beleza original por muito mais tempo.

O *Vaso Ânfora Preto* é a escolha perfeita para quem valoriza cada detalhe na decoração. Acrescente personalidade e requinte ao seu ambiente com esta peça exclusiva da linha Geometria da Tutuia e crie composições que encantam e inspiram.

- Cor: Preto
- Material: Cerâmica
- Medidas: Altura 28,5 cm | Largura 15,5 cm |

Ao navegar por este site **você aceita o uso de cookies** para agilizar a sua experiência de compra. [Entendi](#)



Anexo 10

Para Compras Acima de R\$ 2000,00 Pagamento à Vista Descontos Diferenciados. Entre em Contato.



vidros e artigos
para decoração

Digite o que você procura



Decoração Suspensa

Castiçais e Velas

Vasos de Vidro

Terrários

Servir

Objetos Decorativos

+ Categorias

Home | Vasos de Vidro > Vasos De Vidro



VASO DE VIDRO TULIPÃO

★★★★★ (1)

Cód: AR8950

Marca: artesanatoddd

R\$ 75,90

R\$ 72,11 à vista com desconto

ou **4x de R\$ 18,98** Sem juros

[+ ver formas de pagamento](#)

Altura

70 cm : R\$ 75,90

Quantidade: - 1 +

Comprar

Calcule o seu frete

Calcular

Descrição

Avaliações

Vaso de vidro Tulipão



Vaso de vidro Tulipão, usar com velas flutuantes ou para montagem de arranjos florais.

Utilizamos cookies para oferecer melhor experiência, melhorar o desempenho, analisar como você interage em nosso site e personalizar conteúdo. Ao utilizar este site, você concorda com o uso de cookies.

Ok, entender



Anexo 11

Dúvidas entre em contato - (19) 98184-8741 vendas@temflores.com.br

Central de Atendimento | Minha Conta



Pesquise um produto específico...



Todos os departamentos

Flores Secas

Arranjos

Jardim Vertical

Buquês

Acessórios

Vaso de Vidro para Decoração Varios Modelos - Barcelona Grande 25x16

Código: 00023065v



Foto do Produto

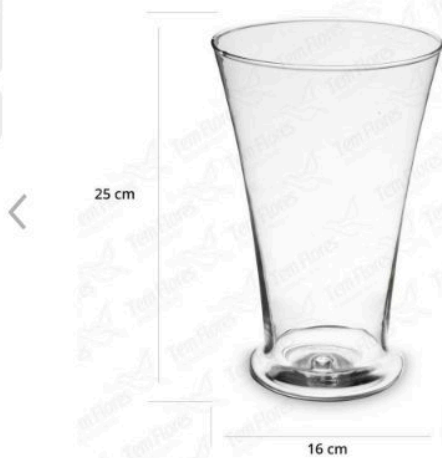

★★★★★(0) [Avaliar produto](#)



R\$ 85,90

R\$ 77,90 un.

ou no PIX/BOLETO por R\$ 75,56
ou em até 1x de R\$ 77,90 sem juros
[Outras opções de parcelamento](#)

1



COMPRAR

00000-000

Calcular Frete

Os prazos de entrega começam a contar a partir da confirmação de pagamento.

Descrição Completa:

Produto: Vaso De Vidro Para Decoração Varios Modelos - Barcelona Grande 25X16
Familia: AcessóriosSub-Familia: VidrosTamanho/Vaso
Estimado: únicoCor: Não Se Aplica Sobre a Tem Flores: A Tem Flores foi fundada em 2012. Somos uma importadora e distribuidora de flores naturais e secas atuante em todo o mercado nacional, atendemos todos os profissionais do ramo, sejam eles floriculturas, decoradores, floristas, igrejas e atacadistas de todo o Brasil. Visando sempre a qualidade e priorizando nossos clientes. Trabalhamos em parceria com as maiores cooperativas, produtores, comercializadoras e fazendas do Brasil e do exterior, como Equador e Colômbia. Estamos localizados em Holambra, a capital das flores. Atendemos a todas as regiões do país, enviando nossas flores via transportadora aérea e rodoviária, com ótima qualidade e em tempo recorde! Vivemos em função da satisfação de nossos clientes, proporcionando a eles sempre um atendimento personalizado. Sobre Flores de Corte: Flores Naturais - Beleza e Frescor em Qualquer Ocasão As flores naturais encantam os sentidos e embelezam qualquer ambiente. Seja em um buquê de casamento, em um arranjo para presentear alguém especial ou simplesmente como decoração, a variedade de cores e fragrâncias das flores naturais é incomparável. Neste artigo, exploraremos a beleza e o frescor das flores naturais, destacando como elas podem ser uma escolha perfeita para diversas ocasiões. Acompanhe e descubra como incorporar a natureza em seu dia a dia. Por que Escolher Flores Naturais: As flores naturais oferecem uma autenticidade que nenhum substituto artificial pode replicar. Seu aroma genuíno e suas cores vibrantes trazem vida a qualquer espaço. Ao contrário das opções artificiais, as flores naturais são únicas, cada uma com suas características específicas. Além disso, elas podem transmitir sentimentos e emoções de forma genuína, tornando-se um presente verdadeiramente significativo. Variedade de Opções: A categoria de flores naturais é vasta e diversificada. Desde as clássicas rosas até as exóticas orquídeas, há uma flor para cada ocasião.



Anexo 12



Buscar produtos, marcas e muito mais...

ASSINE **meli+** E TENHA MAIS BENEFÍCIOS

Informe seu CEP

Categorias Ofertas Cupons Supermercado Vender Contato

Crie a sua conta Entrar

Confira o envio para o seu endereço

Inclua seu CEP para verificar os custos e prazos de entrega precisos na busca.

[Incluir CEP](#) [Mais tarde](#)

2 Galho De Astromélia 7 Flores Artificial Realista Decoração

R\$ 39,99

R\$ 31³⁵ 21% OFF

12x R\$ 3,07

Frete grátis por ser sua primeira compra



Buquê Artificial De Orquídeas P/decoração

R\$ 24,99

R\$ 20⁴² 5% OFF

Casa, Móveis e Decoração > Enfeites e Decoração da Casa > Plantas e Flores Artificiais > Flores Artificiais

Vender



Novo

Orquídea 3d Com Fc Artificial Siliconada 5 Flores

R\$ 26⁹⁰

[Ver os meios de pagamento](#)

Chegará quinta-feira

[Mais formas de entrega](#)

Retire entre quinta-feira e sexta-feira na agência Mercado Livre

[Ver no mapa](#)

Cor: Amarela



Estoque disponível

Quantidade: **1 unidade** (+5)

[Comprar agora](#)

[Adicionar ao carrinho](#)

Vendido por **DOCE TERNURA**
MercadoLíder | +5mil vendas

[Devolução grátis.](#) Você tem 7 dias para devolver o produto a partir da data de recebimento.

[Compra Garantida,](#) receba o produto que você precisa ou devolvemos o seu dinheiro.

Produtos relacionados

Patrocinado



R\$ 21⁹⁹
em 12x R\$ 2,15

Frete grátis por ser sua primeira compra



~~R\$ 96,99~~
R\$ 62⁹⁸ 35% OFF
em 12x R\$ 6,17



R\$ 107⁹⁰
em 12x R\$ 10,58

Frete grátis por ser sua primeira compra

Usamos cookies para melhorar sua experiência no Mercado Livre. Consulte mais informações na nossa [Central de privacidade.](#)

[Aceitar cookies](#) [Configurar cookies](#)

Anexo 13



Usamos cookies para melhorar sua experiência na Shopee. Para mais informações consulte nossa [Política de privacidade](#).

[Configurações de cookies](#)

[Aceitar todos os cookies](#)

Anexo 14



Buscar produtos, marcas e muito mais...

ASSINE **meli+** E TEN NAS

Informe seu CEP

Categorias Ofertas Cupons Supermercado Vender Contato

Crie a sua conta Entre

Confira o envio para o seu endereço

Inclua seu CEP para verificar os custos e prazos de entrega precisos na busca.

[Incluir CEP](#) [Mais tarde](#)





Em

Kit C/10 Jardim Vertical Artificial Placa Buchinho 60x40cm
R\$ 219,90
R\$ 180³¹ 18% OFF
12x R\$ 17,68
Frete grátis por ser sua primeira compra

Muro Inglês Jardim V Metros Ficus
R\$ 78,75
R\$ 64⁵⁸ 17% OFF
12x R\$ 6,33
Frete grátis por ser s

Casa, Móveis e Decoração > Enfeites e Decoração da Casa > Plantas e Flores Artificiais > Plantas Artificiais

Vender



Novo | +5 vendidos

1 Folha De Orquídea Permanente 41cm R Artificial

5.0 ★★★★★ (1)

R\$ 19⁴⁸

[Ver os meios de pagamento](#)

Chegará entre quarta-feira e [Mais formas de entrega](#)

Retire entre quarta-feira e qu uma agência Mercado Livre [Ver no mapa](#)

Último disponível!

[Comprar agora](#)

[Adicionar ao car](#)

Vendido por **LOJAS JOI**

+1000 vendas

[Devolução grátis.](#) Você tem : data de recebimento.

[Compra Garantida,](#) receba o esperando ou devolvemos c

Produtos do vendedor

[Ver mais produtos do vendedor](#)

Tesoura Multiuso Azul Mundial 160n-8.1/2
R\$ 32⁸⁹

Porta papel suporte papelreira preta parede dupla face 3M
R\$ 39⁹⁰

LOJAS JOI
+5 Seguidores +1000 Pr

+1000
Vendas concluídas Não oferece um bom atendimento

[Ir para a página do v](#)

Características do produto

Características principais **Outras características**

Usamos cookies para melhorar sua experiência no Mercado Livre. Consulte mais informações na nossa [Central de privacidade.](#)

[Aceitar cookies](#) [Configurar cookies](#)

Anexo 15

Menu icon | **magalu** | Cart icon

Busca no Magalu [Search icon]

Ver ofertas para minha região [Location icon] >

Home > Flores e Jardim > Flores > Buquês > Flor Orquídea Artificial 2 Ramos Silicone Com Folha Realista



Flor Orquídea Artificial 2 Ramos Silicone Com Folha Realista



Cor Pink



Vendido por [Vai De Tech](#)

Entregue por Magalu

15% OFF no PIX

R\$ 20,60

R\$ 17,51 no Pix

Cartão Luiza 15% OFF

R\$ 17,51
ou 21x de R\$ 1,32 com juros
[Ver parcelamento](#)

Cartão de crédito

R\$ 20,60
ou 12x de R\$ 1,95 com juros
[Ver parcelamento](#)

Pix 15% OFF

R\$ 17,51

Boleto

R\$ 20,60

Anexo 16



Usamos cookies para melhorar sua experiência na Shopee. Para mais informações consulte nossa [Política de privacidade](#).

[Configurações de cookies](#)

[Aceitar todos os cookies](#)

Anexo 17



Usamos cookies para melhorar sua experiência na Shopee. Para mais informações consulte nossa [Política de privacidade](#).

[Configurações de cookies](#)

[Aceitar todos os cookies](#)

Anexo 18

magalu

Busca no Magalu

Ver ofertas para minha região

Home > Flores e Jardim > Plantas > Plantas Artificiais > Flor Orquídea Artificial 2 Ramos Silicone Com Folha Realista



Flor Orquídea Artificial 2 Ramos Silicone Com Folha Realista



Cor Rosa



Vendido por [Agiani Shop](#)

Entregue por Magalu

R\$ 17,90

Cartão Luiza

R\$ 17,90
ou 21x de R\$ 1,15 com juros
[Ver parcelamento](#)

Cartão de crédito

R\$ 17,90
ou 12x de R\$ 1,69 com juros
[Ver parcelamento](#)

Pix

R\$ 17,90

Boleto

R\$ 17,90

Anexo 19



Informe seu CEP

Buscar produtos, marcas e muito mais...

ASSINE **meli+** E TENHA MAIS BENEFÍCIOS

Categorias Ofertas Cupons Supermercado Vender Contato

Crie a sua conta Entrar

Confira o envio para o seu endereço

Inclua seu CEP para verificar os custos e prazos de entrega precisos na busca.

[Incluir CEP](#) [Mais tarde](#)

Galho Orquídea Artificial Toque Real Seda Siliconada Decora

R\$ 21,00

R\$ 17⁸⁷ 18% OFF

12x R\$ 1,75



Planta Artificial Buque Decora Sala Loja

R\$ 18,99

R\$ 16⁶³ 12% OFF

12x R\$ 1,63

Casa, Móveis e Decoração > Enfeites e Decoração da Casa > Plantas e Flores Artificiais > Plantas Artificiais



Novo

Galho Buque Folha Artificial Decora Área

R\$ 21⁹⁹

R\$ 17⁹⁵ 18% OFF

[Ver os meios de pagamento](#)

Chegará quarta-feira

[Mais formas de entrega](#)

Retire a partir de quarta-feira agência Mercado Livre

[Ver no mapa](#)

Cor:



Estoque disponível

Quantidade: **1 unidade** ▾ (+2)

[Comprar agora](#)

[Adicionar ao carrinho](#)

Vendido por **ANDRESAANDRESA**
MercadoLíder | +5mil vendas

[Devolução grátis](#). Você tem 30 dias para solicitar a devolução a partir da data de recebimento.

[Compra Garantida](#), receba o produto que está esperando ou devolvemos o dinheiro.

Vendido por **ANDRESAANDRESA20**

Produtos relacionados

Patrocinado



R\$ 409⁹⁹

em 8x R\$ 51,25 sem juros

Frete grátis por ser sua primeira compra



R\$ 41

R\$ 33²⁵ 18% OFF

em 12x R\$ 3,26



R\$ 245⁹⁹

em 6x R\$ 41 sem juros

Frete grátis por ser sua primeira compra

Usamos cookies para melhorar sua experiência no Mercado Livre. Consulte mais informações na nossa [Central de privacidade](#).

[Aceitar cookies](#) [Configurar cookies](#)

Anexo 20

Compre pelo WhatsApp 55 41 98770911 | Televendas 0800 080 0099 | Lojas Físicas

madeiramadeira

Busque tudo para sua casa

Departamentos ▾ Por Ambiente ▾ Móveis ▾ Frete Grátis Ofertas do Dia Ver mais ▾ Meus pedidos Atendimento

Até **30% de CASHBACK** em compras pelo app. **Baixe agora!**

Página inicial > Decoração > Flores > Planta Artificial Pendentes Hera Uv X67 Verd...



Planta Artificial Pendentes Hera Uv X67 Verde 37cm

Vendido e entregue por [Florescer Decor](#)

ID: 577421210

[Compartilhar](#) [Adicionar aos favoritos](#)

R\$ 66,90

à vista no cartão ou Pix
ou R\$ 66,90 em 10x sem juros

! Em estoque

[Mais opções de pagamento](#)

- 1 + [Adicionar](#)

Unidade (s)

Comprar agora

Calcule frete e prazo de entrega

Confira disponibilidade de frete grátis

Insira o CEP

Calcular

[Não sei o meu CEP](#)

[Informações do produto](#)

[Avaliações](#)

[Perguntas e Respostas](#)

*Consulte ofertas participantes e adquira mais informações sobre os fretes na página [termos Madeira Madeira](#)

Apenas para você



Cookies: A MadeiraMadeira utiliza cookies para personalizar conteúdos e melhorar a sua experiência no site. Ao continuar navegando, você concorda com a nossa Política de Privacidade

Concordar e fechar

Anexo 21

PRECISA DE AJUDA?

WHATSAPP: (11) 971069652

DECORA
FLORES
ARTIFICIAIS

O que você procura?



Olá, Rhuan Loser ...



Jardins Verticais
Artificiais ▾

Flores
Artificiais ▾

Plantas
Artificiais ▾

Árvores
Artificiais ▾

Frutas
Artificiais

Kit Faça Você
Mesmo

Vasos

Home / Jardins Verticais Artificiais / Jardim Vertical Linha Premium / Placa Artificial Folhagem de Samambaia Premium 60x40 Para Jardim Vertical Interno



Placa Artificial Folhagem de Samambaia Premium 60x40 Para Jardim Vertical Interno

REF: DE4623K1

Estoque: 1948

De quantas placas eu preciso?

Largura da parede (m)

Altura da parede (m)

Calcular

Placas necessárias: --

R\$ 67,22

Produto com desconto progressivo ⓘ

A partir de 8 unid - 4% OFF

A partir de 16 unid - 7% OFF

A partir de 25 unid - 10% OFF

Quantidade	Preço unitário
A partir de 8 unid - 4% OFF	R\$ 64,53
A partir de 16 unid - 7% OFF	R\$ 62,51
A partir de 25 unid - 10% OFF	R\$ 60,50

1

COMPRAR PRODUTO

* Aqui sua compra é 100% segura, compre com tranquilidade.

Descrição

Características

Usamos cookies para melhorar a sua experiência em nosso site. Ao continuar a navegação consideramos que você aceita utilização de nossa Política de Privacidade

Entendi



Anexo 22



Informe seu CEP Categorias Ofertas Cupons Supermercado Vender Contato Crie a sua conta Entrar







Confira o envio para o seu endereço
Inclua seu CEP para verificar os custos e prazos de entrega precisos na busca.

[Incluir CEP](#) [Mais tarde](#)

Vaso Flores Artificiais Vaso Arranjo Orquideas Decorativas
R\$ 32⁷⁵
12x R\$ 3,21
Frete grátis por ser sua primeira compra

Arranjo C/ 3 Trepadeiras Trançado Marrom
R\$ 33⁹⁰
12x R\$ 3,32
Frete grátis por ser sua primeira compra

Casa, Móveis e Decoração > Enfeites e Decoração da Casa > Plantas e Flores Artificiais > Flores Artificiais [Vender](#)



Novo

3 Galhos De Ficus A Decoração Casamer Arranjo

R\$ 21⁵¹

[Ver os meios de pagamento](#)

Chegará entre 11 e 14/fev
[Mais formas de entrega](#)

Cor: Verde

Estoque disponível

Quantidade: 1 unidade (+5)

[Comprar agora](#)

[Adicionar ao carrinho](#)

Vendido por [SIDAPARECIDODELIM](#)
+500 vendas

[Devolução grátis.](#) Você tem: data de recebimento.

[Compra Garantida,](#) receba o esperado ou devolvemos c

Produtos do vendedor

1 Buquê De Mini Limão Siciliano 35cm Toque Real 10 Limões Cor Amarelo
R\$ 24⁷⁰

Limão Siciliano Artificial Amarelo 7x10cm Fruta Realista
R\$ 13⁹⁰
12x R\$ 1,36

[Ver mais produtos do vendedor](#)

Características do produto

Características principais **Outras características**

Vendido por [SIDAPARECIDODELIM](#)
+1000 Produtos

+500 

Vendas concluídas Oferece um bom atendimento

Usamos cookies para melhorar sua experiência no Mercado Livre. Consulte mais informações na nossa [Central de privacidade.](#)

[Aceitar cookies](#) [Configurar cookies](#)

Anexo 23



Informe seu CEP

Buscar produtos, marcas e muito mais...

ASSINE **meli+** E TENHA MAIS BENEFÍCIOS

Categorias Ofertas Cupons Supermercado Vender Contato

Crie a sua conta Entrar

Confira o envio para o seu endereço

Inclua seu CEP para verificar os custos e prazos de entrega precisos na busca.

[Incluir CEP](#) [Mais tarde](#)

Verde Galho

R\$ 107⁶⁹

3x R\$ 35,90 sem juros

Frete grátis por ser sua primeira compra

Kit 30 Folhas De Ficus Artificial Folhagem Verde Galho

R\$ 108⁵¹

3x R\$ 36,17 sem juros







Frete grátis por ser sua primeira compra

Kit 2 Folhas De Ficus Verde Galho

R\$ 13⁹⁹

12x R\$ 1,37

... > ... > [Plantas e Flores Artificiais](#) > [Plantas Artificiais](#) > [Folhagem](#) > [Folhagem Artificial](#) [Vender](#)





Novo | +50 vendidos

Kit 10 Folhas De Ficus Artificial Folhagem Verde Galho

4.9 ★★★★★ (9)

R\$ 55

Pague parcelado

[Ver os meios de pagamento](#)

Chegará grátis quarta-feira | primeira compra

[Mais formas de entrega](#)

Retire grátis a partir de quarta-feira em qualquer agência Mercado Livre

[Ver no mapa](#)

Estoque disponível

Armazenado e enviado pelo 

Quantidade: **1 unidade** ▾ (+5)

[Comprar agora](#)

[Adicionar ao carrinho](#)

Vendido por **SAMA3600545**
MercadoLíder | +5mil vendas

[Devolução grátis.](#) Você tem 30 dias para devolver o produto.

[Compra Garantida,](#) receba o produto que você precisa, aguardando ou devolvemos o dinheiro.

Vendido por **SAMA3600545**
+1000 Produtos

Produtos relacionados

Patrocinado



R\$ 189,99
R\$ 162⁹⁹ 14% OFF



R\$ 99⁹⁹

em 3x R\$ 33,33 sem juros



R\$ 25⁹⁰

em 12x R\$ 2,14

Anexo 24



Usamos cookies para melhorar sua experiência na Shopee. Para mais informações consulte nossa [Política de privacidade](#).

[Configurações de cookies](#)

[Aceitar todos os cookies](#)

Anexo 25

The image shows a screenshot of the SHEIN website interface. At the top, the SHEIN logo is on the left, followed by a search bar labeled "Pesquisa". To the right of the search bar are icons for user profile, shopping cart, heart, and globe. Below the search bar is a navigation menu with categories: "Categorias", "Novo em", "Envio nacional", "Promoção", "Roupas femininas", "Moda praia", "Sapatos", "Infantil", "Roupas masculinas", and "Casa".

The main content area is dark with a decorative background of a plant. A central pop-up window titled "Ofertas especiais só para você" is displayed. It features a gold ribbon graphic at the top. The pop-up contains three coupon offers, each for new users:

- R\$14**: Para pedidos acima de R\$69. Expira em 12:22:50. Para produtos selecionados da loja Internacional.
- R\$14**: Para pedidos acima de R\$69. Expira em 12:22:50. Para produtos selecionados da loja Envio Nacional.
- R\$20**: (Details partially obscured)

At the bottom of the pop-up is a button labeled "Salvar cupons" with a hand cursor pointing to it. Below the pop-up, the text "Cupons confirmados após o login" is visible. On the right side of the page, there is a vertical banner that says "GANHE R\$12 OFF".

Anexo 26



Informe seu CEP

Buscar produtos, marcas e muito mais...

ASSINE **meli+** E TENHA MAIS BENEFÍCIOS

Categorias Ofertas Cupons Supermercado Vender Contato

Crie a sua conta Entrar

Confira o envio para o seu endereço

Inclua seu CEP para verificar os custos e prazos de entrega precisos na busca.

[Incluir CEP](#) [Mais tarde](#)

Vaso Flores Artificiais Vaso Arranjo Orquideas Decorativas

R\$ 32⁷⁵

12x R\$ 3,21

Frete grátis por ser sua primeira compra









Arranjo C/ 3 Trepadeiras Trançado Marrom

R\$ 33⁹⁰

12x R\$ 3,32

Frete grátis por ser sua primeira compra

Casa, Móveis e Decoração > Enfeites e Decoração da Casa > Plantas e Flores Artificiais > Flores Artificiais [Vender](#)



Novo

Kit 24 Folhas De Ficus Artificial Folhagem Verde Galho

R\$ 74¹⁴

em 12x R\$ 7²⁷

[Ver os meios de pagamento](#)

Chegará entre 11 e 14/fev

[Mais formas de entrega](#)

Cor: Verde

Estoque disponível

Quantidade: 1 unidade (+5)

[Comprar agora](#)

[Adicionar ao carrinho](#)

Vendido por **SIDAPARECIDODELIM**

+500 vendas

[Devolução grátis.](#) Você tem 15 dias para devolver o produto.

[Compra Garantida,](#) receba o produto que está esperando ou devolvemos o dinheiro.

Produtos do vendedor

1 Buquê De Mini Limão Siciliano 35cm Toque Real 10 Limões Cor Amarelo

R\$ 24⁷⁰

Limão Siciliano Artificial Amarelo 7x10cm Fruta Realista

R\$ 13⁹⁰

12x R\$ 1,36

[Ver mais produtos do vendedor](#)

Características do produto

Características principais **Outras características**

Vendido por **SIDAPARECIDODELIM**

+1000 Produtos

+500 Vendas concluídas

O ofereça um bom atendimento

Usamos cookies para melhorar sua experiência no Mercado Livre. Consulte mais informações na nossa [Central de privacidade](#).

[Aceitar cookies](#)

[Configurar cookies](#)

Anexo 27

AliExpress

Inscrever-se
Receba alertas
últimos descon

Permitir

关闭



We need to check if you are a robot.

I'm not a robot

 reCAPTCHA
Privacy · Terms



[Click to feedback >](#)

Informações sobre o AliExpress

Central de Ajuda, Disputes & Reports, Buyer Protection, Denunciar infração de propriedade intelectual, Regulated Information, Integrity Compliance, Centro de transparência, Non-login complaint entrance

Idiomas

Русский, Português, Español, Français, Deutsch, Việt, العربية العبرית, Polish

Anexo 28

 [ASSINE](#) [meli+](#) [E TEN NAS](#)

[Informe seu CEP](#) [Categorias](#) [Ofertas](#) [Cupons](#) [Supermercado](#) [Vender](#) [Contato](#) [Crie a sua conta](#) [Entre](#)

Confira o envio para o seu endereço
Inclua seu CEP para verificar os custos e prazos de entrega precisos na busca.
[Incluir CEP](#) [Mais tarde](#)

[Casa, Móveis e Decoração](#) > [Enfeites e Decoração da Casa](#) > [Plantas e Flores Artificiais](#) > [Plantas Artificiais](#) [Vender um igual](#)



Novo

Flor Artificial Decora De Girassol 35cm - Vencedor

R\$ 17⁸⁹

[Ver os meios de pagamento](#)

Chegará entre quinta-feira e [Mais formas de entrega](#)

Retire entre quinta-feira e se uma agência Mercado Livre [Ver no mapa](#)

Estoque disponível

Quantidade: **1 unidade** (+5)

[Comprar agora](#)

[Adicionar ao carrinho](#)



Loja oficial [Atacado Vencedor](#)
+10mil vendas

[Devolução grátis](#). Você tem [30 dias](#) da data de recebimento.

[Compra Garantida](#), receba o que está esperando ou devolvemos sem custos.



Atacado Vencedor

Loja oficial do Mercado Livre

+1000 Seguidores **+1000 Produtos**

[MercadoLíder Platinum](#)

É um dos melhores do site!

Produtos relacionados

Patrocinado



R\$ 399,99

R\$ 339⁹⁹ **15% OFF**

em 6x R\$ 56,66 sem juros

Frete grátis por ser sua primeira compra

Árvore Bambu Mossô Artificial Permanente Até 2,00m



R\$ 149,99

R\$ 134⁹¹ **10% OFF**

em 4x R\$ 33,73 sem juros

Frete grátis por ser sua primeira compra

Ficus Lyrata Arvore Planta Artificial Toque Real



R\$ 77

R\$ 53⁹⁰ **30% OFF**

em 12x R\$ 5,28

Frete grátis por ser sua primeira compra

Muro Inglês Jardim Parede Artificial 2x1 Metros Premium

Usamos cookies para melhorar sua experiência no Mercado Livre. Consulte mais informações na nossa [Central de privacidade](#).

[Aceitar cookies](#)

[Configurar cookies](#)

Anexo 29



Usamos cookies para melhorar sua experiência na Shopee. Para mais informações consulte nossa [Política de privacidade](#).

[Configurações de cookies](#)

[Aceitar todos os cookies](#)

Anexo 30



Usamos cookies para melhorar sua experiência na Shopee. Para mais informações consulte nossa [Política de privacidade](#).

[Configurações de cookies](#)

[Aceitar todos os cookies](#)

Anexo 31



Usamos cookies para melhorar sua experiência na Shopee. Para mais informações consulte nossa [Política de privacidade](#).

[Configurações de cookies](#)

[Aceitar todos os cookies](#)

Anexo 32



Usamos cookies para melhorar sua experiência na Shopee. Para mais informações consulte nossa [Política de privacidade](#).

[Configurações de cookies](#)

[Aceitar todos os cookies](#)

Anexo 33

The image shows a screenshot of the SHEIN website interface. At the top, the SHEIN logo is on the left, followed by a search bar labeled "Pesquisa". To the right of the search bar are icons for user profile, shopping cart, heart, and globe. Below the search bar is a navigation menu with categories: "Categorias", "Novo em", "Envio nacional", "Promoção", "Roupas femininas", "Moda praia", "Sapatos", "Infantil", "Roupas masculinas", and "Casa".

The main content area is dimmed, showing a background image of a room with a yellow gift box on a table. A white pop-up window is centered on the screen, titled "Ofertas especiais só para você". The pop-up contains three coupon offers:

- Apenas para novos usuários**
-R\$14
Para pedidos acima de R\$69 Expira em 12:17:56
• Para produtos selecionados da loja Internacional
- Apenas para novos usuários**
-R\$14
Para pedidos acima de R\$69 Expira em 12:17:56
• Para produtos selecionados da loja Envio Nacional
- Apenas para novos usuários**
-R\$20

At the bottom of the pop-up is a button labeled "Salvar cupons" with a hand cursor icon pointing to it. Below the pop-up, the text "Cupons confirmados após o login" is visible. On the right side of the page, there is a vertical banner that says "GANHE R\$12 OFF".

Anexo 34

CUPOM "PROMO10" 10%OFF EM TODO O SITE



Olá, o que você procura?



Minha Conta



Início / Casa e decoração / Corrente De Mini Girassol Artificial 1,80MT

CEP

Calcular

Casa e decoração

Corrente De Mini Girassol Artificial 1,80MT

R\$16,00

Disponibilidade: 27 em estoque

1

Adicionar ao carrinho



Lojas de 1 Tudo Online
Precisa de Ajuda? Fale Conosco!

SKU: BG2231082 Categoria: Casa e decoração

Tags: conjunto, corrente, flor, flores, girassol

Add to wishlist

Descrição Informação adicional

correntes de mini girassol: 2

Tamanho: 1.80 a 2,00mm aproximadamente

Cada flor 5 cm

Totalizando 72 florzinhas; cada corrente

Material de alta qualidade para uma aparência sempre vibrante. Ideal para decoração de paredes, portas, janelas e espaços ao ar livre.

obs: produto vendido separadamente.

Produtos relacionados

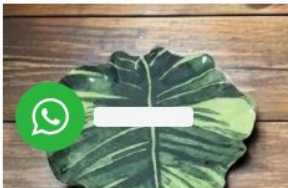



-23%

Flor Artificial Decorativa de Girassol 30cm - Vencedor

REF: 199384 MARCA: VENCEDOR



Seja o primeiro a opinar

de R\$ 12,99

R\$ 9,99

COMPRAR

Frete e prazo de entrega

Informe seu cep

CALCULAR



Descrição Geral Formas de Pagamento Avaliações

A **Flor Artificial Decorativa de Girassol (30cm)** é uma opção prática e durável para quem deseja decorar ambientes com o visual vibrante e alegre dos girassóis, sem precisar de manutenção constante. Confira as principais características:

• **Material:**

- **Plástico:** Usado para a base e detalhes da haste, garantindo estrutura e durabilidade.
- **Tecido:** As pétalas e folhas são feitas de tecido, oferecendo uma aparência mais realista e delicada.
- **Arame:** Interno, dentro da haste, proporcionando flexibilidade para ajustar a posição e o formato das flores conforme necessário.

- **Altura:** Cada flor tem aproximadamente 30 cm, ideal para arranjos em vasos, mesas ou estantes, criando um ponto de destaque no ambiente.

Os girassóis artificiais são uma excelente escolha para quem quer manter o frescor e a beleza das flores o ano todo, sem se preocupar com a necessidade de água ou cuidados especiais. Eles podem ser usados em ambientes internos ou externos cobertos, proporcionando cor e vivacidade à decoração. 

REF: 23327

Anexo 36

AliExpress

Inscriver-se
Receba alertas
últimos descon

关闭

Permitir

AliExpress

We need to check if you are a robot.

I'm not a robot

reCAPTCHA
Privacy - Terms

Click to feedback >

Informações sobre o AliExpress

Central de Ajuda, Disputes & Reports, Buyer Protection, Denunciar infração de propriedade intelectual, Regulated Information, Integrity Compliance, Centro de transparência, Non-login complaint entrance

Idiomas

Русский, Português, Español, Français, Deutsch, Vietnamese, العربية العبرית, Polish

Anexo 37



Usamos cookies para melhorar sua experiência na Shopee. Para mais informações consulte nossa [Política de privacidade](#).

[Configurações de cookies](#)

[Aceitar todos os cookies](#)

Anexo 38



Usamos cookies para melhorar sua experiência na Shopee. Para mais informações consulte nossa [Política de privacidade](#).

[Configurações de cookies](#)

[Aceitar todos os cookies](#)

Anexo 39



Usamos cookies para melhorar sua experiência na Shopee. Para mais informações consulte nossa [Política de privacidade](#).

[Configurações de cookies](#)

[Aceitar todos os cookies](#)

Anexo 40



Usamos cookies para melhorar sua experiência na Shopee. Para mais informações consulte nossa [Política de privacidade](#).

[Configurações de cookies](#)

[Aceitar todos os cookies](#)

Anexo 41



Buscar produtos, marcas e muito mais...

ASSINE **meli+** E TENHA MAIS BENEFÍCIOS

Informe seu CEP

Categorias Ofertas Cupons Supermercado Vender Contato

Crie a sua conta Entrar

Confira o envio para o seu endereço

Inclua seu CEP para verificar os custos e prazos de entrega precisos na busca.

[Incluir CEP](#) [Mais tarde](#)

6 Buques De Copo De Leite Artificial - Amarela



R\$ 19⁹⁰

1 Buque De Mini Limão Real 5 Limão Luxo

R\$ 24⁴⁹

Casa, Móveis e Decoração > Enfeites e Decoração da Casa > Plantas e Flores Artificiais > Flores Artificiais

[Vender](#)



Novo

Flor Artificial Copo D Com 3 Flores 48 Cm Giacomin

R\$ 16⁹⁰

[Ver os meios de pagamento](#)

Chegará quarta-feira

[Mais formas de entrega](#)

Retire a partir de quarta-feira agência Mercado Livre

[Ver no mapa](#)

Cor:



Estoque disponível

Quantidade: 1 unidade (+5)

[Comprar agora](#)

[Adicionar ao carrinho](#)

Vendido por **IDEAL ATACADO**

+1000 vendas

[Devolução grátis.](#) Você tem 7 dias para devolver a partir da data de recebimento.

[Compra Garantida,](#) receba o produto que está esperando ou devolvemos o dinheiro.

Vendido por **IDEAL ATACADO**

+100 Produtos

Produtos relacionados

Patrocinado



R\$ 89,50

R\$ 62⁶⁵ 30% OFF

em 2x R\$ 31,32 sem juros

Frete grátis por ser sua primeira compra



R\$ 329,99

R\$ 313⁴⁰ 5% OFF

em 6x R\$ 52,23 sem juros

Frete grátis por ser sua primeira compra



R\$ 69

em 2x R\$ 34,50 sem juros



Flor De Lavanda Natural Seca Desidratada Buquezinho 50...

Usamos cookies para melhorar sua experiência no Mercado Livre. Consulte mais informações na nossa [Central de privacidade.](#)

[Aceitar cookies](#) [Configurar cookies](#)

Anexo 42



sac@mamaflora.com.br 11 99355-6542 MEUS PEDIDOS | MINHA CONTA

 Digite aqui o que deseja buscar   **Meu Carrinho**
0 itens R\$ 0,00

Loja São Paulo - Rua Dr. Cesar, 330 - Santana Loja Campinas - Rua Cel. Qu

FLORES FOLHAGENS HOME DECOR PAISAGISMO



Página inicial / Flores / Copos de Leite /



COPO DE LEITE BRANCO P

Marca: **Importado**
Referência: W449-05

Por:
R\$ 11,90

1    **COMPRAR**

CEP: - **CALCULAR**

Descrição Geral

Características

Formas de Pagamento

Avaliações

 Fale agora pelo **Whatsapp**
CLIQUE AQUI!

Anexo 43



Usamos cookies para melhorar sua experiência na Shopee. Para mais informações consulte nossa [Política de privacidade](#).

[Configurações de cookies](#)

[Aceitar todos os cookies](#)

Anexo 44

DESCONTO DE 10% NO BOLETO



O que você procura?



Minha conta Pedidos Carrinho
Decoração Outlet

Ver mais

Poltronas

Sofás

Sala de Jantar

Escritório

Cozinha

Móveis

Decoração

Outlet



27% OFF ENVIO IMEDIATO

Flor Copo de Leite Artificial Branco 70 cm - D'Rossi

Disponibilidade: Imediata
Referência: 19892



De ~~R\$ 32,90~~
Por **R\$ 21,03**



ou 2x de **R\$ 11,11** sem juros
(R\$23,90) no cartão.
[Ver opções de parcelamento](#)

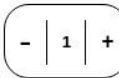

COMPRAR

Consultar frete e prazo de entrega

Inserir CEP



[Não sei meu CEP](#)

Os prazos de entrega começam a contar a partir da confirmação de pagamento

NÃO PERCA

Detalhes

Descrição completa

Você tem vontade de ter plantas na decoração do seu ambiente, mas está sem tempo de cuidar? Temos esta linda Flor Copo de Leite Artificial. Uma gracinha!

Mesmo tendo uma aparência incrível, muito similar ao natural, ela é feita de materiais sintéticos, ok.

Ela conta com medida de 70 cm, pode ser utilizada em locais internos ou externos.

Contém um tom maravilhoso no Branco e uma riqueza nos detalhes, tanto da haste, quanto das folhas, garantindo um resultado perfeito. Ela também pode ser combinada com vários objetos decorativos, em cima de aparadores, mesa de centro, estantes, dentre outros.

Se preferir também, tem outra opção de uso, uni-la com outras flores artificiais ou naturais, criando arranjos belíssimos e duráveis. Optar por plantas artificiais é a melhor opção, além de levar cor para sua casa, você terá um espaço ainda mais aconchegante e renovado, com aquela leveza e tranquilidade, que só as plantinhas transmitem. Tudo isso, sem aquela preocupação de cuidados diários. Fala aí, tudo de bom né! Garanta já a sua, e dê um toque de natureza e beleza ao seu cantinho!

Dimensões:

Altura: 70 cm

Peso: 0,100 Kg

Especificações do Produto

Composição: Plástico

Cor: Branco

Instruções de Montagem:

Sistema de Montagem:

Você irá receber: 01 Flor Artificial - Entrega em 01 Volume

Políticas de cookies.

Ao continuar a navegar, você concorda com nossas [políticas de privacidade](#).

OK



Anexo 45

Presenteie com cartão presente. Aproveite!



TOK&STOK



Buscar por



Ofertas para:

Móveis Acessórios Promoções Lançamentos

Home > Jardinagem > Flores E Arranjos Artificiais > Flores, Folhagem E Galho

Novidade

FLOR ANTHURIUM COPO DE LEITE

COR: BRANCO/VERDE ID: 435792

★★★★★ SEJA O PRIMEIRO A AVALIAR



R\$ 15,90

1x de R\$ 15,90 sem juros

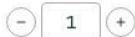

Tok&Stok e os cookies: Utilizamos cookies para personalizar os anúncios e melhorar a sua experiência no site. Acesse a nossa [Política de Cookies](#) para saber mais.



CONTINUAR E FECHAR

Anexo 46

 [ASSINE meli+](#) [E TEN NAS](#)

[Informe seu CEP](#) [Categorias](#) [Ofertas](#) [Cupons](#) [Supermercado](#) [Vender](#) [Contato](#) [Crie a sua conta](#) [Entre](#)

Confira o envio para o seu endereço
Inclua seu CEP para verificar os custos e prazos de entrega precisos na busca.
[Incluir CEP](#) [Mais tarde](#)

Artificial Casamento
~~R\$ 24,99~~
R\$ 19⁹² 20% OFF
12x R\$ 1,95
Frete grátis por ser sua primeira compra

Flores Artificiais Para Decoração Buque Galho De Eucalpto
~~R\$ 29,99~~
R\$ 29⁹⁹
12x R\$ 2,94
Frete grátis por ser sua primeira compra

Planta Copo De Leite 65x10cm M 3pç
~~R\$ 59,98~~
R\$ 53⁹⁸ 10% OFF

[Casa, Móveis e Decoração](#) > [Enfeites e Decoração da Casa](#) > [Plantas e Flores Artificiais](#) > [Flores Artificiais](#) > [Flor Artificial](#) [Vender](#)



Novo | +5 vendidos

Flor Copo De Leite A Toque Real Planta D

~~R\$ 19⁴⁷~~

R\$ 16¹⁵ 17% OFF

[Ver os meios de pagamento](#)

Chegará quarta-feira

[Mais formas de entrega](#)

Retire a partir de quarta-feira
agência Mercado Livre

[Ver no mapa](#)

Cor: **Marrom**

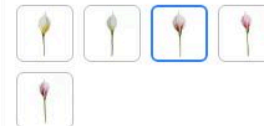

Estoque disponível

Quantidade: **1 unidade** (+5)

[Comprar agora](#)

[Adicionar ao carrinho](#)

Vendido por **MICARE GARDEN**

MercadoLíder | +10mil vendas

[Devolução grátis.](#) Você tem 30 dias para devolver o produto.

[Compra Garantida,](#) receba o produto que você precisa ou devolvemos o dinheiro.

Produtos relacionados

Patrocinado

~~R\$ 59,98~~
R\$ 52⁹⁸ 10% OFF

~~R\$ 110,11~~
R\$ 99¹⁰ 10% OFF

R\$ 110⁶⁹

Anexo 47



[Informe seu CEP](#) [Categorias](#) [Ofertas](#) [Cupons](#) [Supermercado](#) [Vender](#) [Contato](#) [ASSINE meli+](#) [Crie a sua conta](#) [Entre](#)

Confira o envio para o seu endereço
Inclua seu CEP para verificar os custos e prazos de entrega precisos na busca.





[Incluir CEP](#) [Mais tarde](#)

Cachepot Suculenta Violeta
R\$ 29,99
R\$ 28¹¹ 5% OFF
Frete grátis por ser sua primeira compra

Vaso Planta 50x25 Jardineira Floreira Polietileno V550
R\$ 70
2x R\$ 35 sem juros

Vaso Cachepot Quad Decorativo Casa Sala
R\$ 54⁹⁰

Casa, Móveis e Decoração > Enfeites e Decoração da Casa > Figuras Decorativas > Vasos Decorativos



Novo | +25 vendidos

Vasinho Cachepô M: Pinus Envelhecido

5.0 ★★★★★ (2)

R\$ 18⁵⁹

[Ver os meios de pagamento](#)

Chegará entre quarta-feira e [Mais formas de entrega](#)

Retire entre quarta-feira e qu [Ver no mapa](#)

Estoque disponível

Quantidade: 1 unidade (+5)

Frete grátis comprando 5 ou mai

[Comprar agora](#)

[Adicionar ao car](#)

Vendido por **FLORESÇA SEULAR**
+100 vendas

[Devolução grátis.](#) Você tem: data de recebimento.

[Compra Garantida,](#) receba o esperando ou devolvemos c

FLORESÇA SEI
+5 Seguidores +50 Prod

+100

Produtos relacionados

Patrocinado



R\$ 64⁹⁰
em 2x R\$ 32,45 sem juros



R\$ 44⁹¹
em 12x R\$ 4,40



R\$ 77⁵⁰
em 2x R\$ 38,75 sem juros

Usamos cookies para melhorar sua experiência no Mercado Livre. Consulte mais informações na nossa [Central de privacidade.](#)

[Aceitar cookies](#) [Configurar cookies](#)

Anexo 48



Usamos cookies para melhorar sua experiência na Shopee. Para mais informações consulte nossa [Política de privacidade](#).

[Configurações de cookies](#)

[Aceitar todos os cookies](#)

Anexo 49

 ASSINE  E TEN NAS

[Informe seu CEP](#) [Categorias](#) [Ofertas](#) [Cupons](#) [Supermercado](#) [Vender](#) [Contato](#) [Crie a sua conta](#) [Entre](#)

Confira o envio para o seu endereço
Inclua seu CEP para verificar os custos e prazos de entrega precisos na busca.
[Incluir CEP](#) [Mais tarde](#)

Vaso Cachepot Balde Madeira Rustico Pote 17 Decoração Planta **R\$ 33⁵⁰**

Vaso Cachepot Made Cuia P Jardim Baeart **R\$ 33⁵⁰**

[Casa, Móveis e Decoração](#) > [Enfeites e Decoração da Casa](#) > [Figuras Decorativas](#) > [Vasos Decorativos](#) [Vender](#)



Novo | 1 vendido

Vaso Cachepot Mad Rustico Redondo Gr Pote 25

5.0  (1)

R\$ 35⁹⁰

Pague parcelado

[Ver os meios de pagamento](#)

Chegará entre quarta-feira e [Mais formas de entrega](#)

Retire entre quinta-feira e se [agência Mercado Livre](#)
[Ver no mapa](#)

Cor: **Marrom**

Estoque disponível

Quantidade: **1 unidade**  (+5)

[Comprar agora](#)
[Adicionar ao carrinho](#)

Vendido por [BAEARTARTESANATO](#)
+100 vendas

 [Devolução grátis](#). Você tem: data de recebimento.

 [Compra Garantida](#), receba o esperando ou devolvemos c

 30 dias de garantia de fábrica

Produtos relacionados

Patrocinado



R\$ 52,25
R\$ 47⁵⁴ 9% OFF

Suporte Para Vasos De Planta Redondo Madeira Rodinhas...



R\$ 159⁹⁹
em 12x R\$ 15,68

Frete grátis por ser sua primeira compra

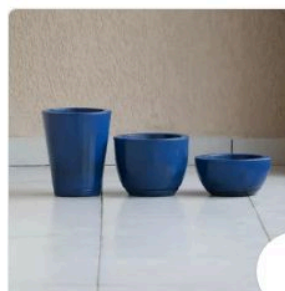

R\$ 124,99
R\$ 87⁴⁰ 30% OFF

em 12x R\$ 8,57

Frete grátis por ser sua primeira compra

Vendido por [BAEARTARTESANATO](#)

Anexo 50



Usamos cookies para melhorar sua experiência na Shopee. Para mais informações consulte nossa [Política de privacidade](#).

[Configurações de cookies](#)

[Aceitar todos os cookies](#)

Anexo 51



[Informe seu CEP](#) [Categorias](#) [Ofertas](#) [Cupons](#) [Supermercado](#) [Vender](#) [Contato](#) [Crie a sua conta](#) [Entrar](#)

Confira o envio para o seu endereço
Inclua seu CEP para verificar os custos e prazos de entrega precisos na busca.



[Incluir CEP](#) [Mais tarde](#)

12x R\$ 3,13
Frete grátis por ser sua primeira compra

Cachepot De Madeira Vaso Para Plantas De Madeira
R\$ 43⁹⁴
12x R\$ 4,31

Kit 4 Mão Francesa P
Planta Na Parede
R\$ 28⁵⁰
12x R\$ 2,79
Frete grátis por ser s

[Casa, Móveis e Decoração](#) > [Enfeites e Decoração da Casa](#) > [Plantas e Flores Artificiais](#) > [Vasos para Flores](#) > [Cachepot](#) [Vender](#)



Novo | +5 vendidos

Cachepot De Madeira Para Plantas De Mac

R\$ 41⁸⁴
Pague parcelado
[Ver os meios de pagamento](#)

Chegará entre 6 e 11/mar
Chegará entre 13 e 18/fev
[Mais formas de entrega](#)

Estoque disponível

Quantidade: **1 unidade** (+5)

[Comprar agora](#)

[Adicionar ao carrinho](#)

Vendido por [TONIARTQUEIROZ](#)
+25 vendas

[Devolução grátis.](#) Você tem: data de recebimento.

[Compra Garantida,](#) receba o esperando ou devolvemos c

Produtos relacionados

Patrocinado



R\$ 516,54
R\$ 413²³ 20% OFF
em 12x R\$ 39,89
Frete grátis por ser sua primeira compra



R\$ 44⁹⁰
Frete grátis por ser sua primeira compra



R\$ 239⁷⁰
em 6x R\$ 39,95 sem juros
Frete grátis por ser sua primeira compra

Vendido por [TONIARTQUEIROZ](#)
+50 Produtos

+25 [Vendas concluídas](#) [Oferece um bom atendimento](#)

[Ver mais produtos do vendedor](#)

Usamos cookies para melhorar sua experiência no Mercado Livre. Consulte mais informações na nossa [Central de privacidade.](#)

[Aceitar cookies](#) [Configurar cookies](#)

Anexo 52



Usamos cookies para melhorar sua experiência na Shopee. Para mais informações consulte nossa [Política de privacidade](#).

[Configurações de cookies](#)

[Aceitar todos os cookies](#)

Anexo 53

DECORANDU

O QUE DESEJA PROCURAR?



Minha Conta
Entrar / Cadastrar



Decorações ▾

Prateleiras

Móveis ▾

Acessório para Móveis ▾

Novidades

Home / Decorações / Vaso Cachepot em Madeira Demolição



Vaso Cachepot em Madeira Demolição

REF: 183 MARCA: PRÓPRIA



Seja o primeiro a opinar

R\$ 59,90

R\$ 56,91 à vista com desconto

COMPRAR PRODUTO

* Aqui sua compra é 100% segura, compre com tranquilidade.

Frete e prazo de entrega

Informe seu cep

CALCULAR



Descrição Geral Formas de Pagamento Avaliações

COMPRA GARANTIDA

ENVIO IMEDIATO

ESTAMOS DISPONÍVEL PARA TIRAR QUALQUER DÚVIDA

Vaso em madeira de demolição, peças com características própria tornando-se peças únicas.

Pode conter resto de tinta, marcas de prego e marcas do tempo devido a madeira ser de demolição.

Acabamento em selador + cera



Anexo 54



Usamos cookies para melhorar sua experiência na Shopee. Para mais informações consulte nossa [Política de privacidade](#).

[Configurações de cookies](#)

[Aceitar todos os cookies](#)

Anexo 55



Buscar produtos, marcas e muito mais...

ASSINE **meli+** E TENHA MAIS BENEFÍCIOS

Informe seu CEP

Categorias Ofertas Cupons Supermercado Vender Contato

Crie a sua conta Entrar

Confira o envio para o seu endereço

Inclua seu CEP para verificar os custos e prazos de entrega precisos na busca.

[Incluir CEP](#) [Mais tarde](#)

2 Galho De Astromélia 7 Flores Artificial Realista Decoração

R\$ 39,99

R\$ 31³⁵ 21% OFF

12x R\$ 3,07

Frete grátis por ser sua primeira compra

Buquê Artificial De Orquídeas P/decoração

R\$ 24,99

R\$ 20⁴² 5% OFF

Casa, Móveis e Decoração > Enfeites e Decoração da Casa > Plantas e Flores Artificiais > Flores Artificiais



Novo

Orquídea 3d Com Flores Artificial Siliconada 5 Flores

R\$ 26⁹⁰

[Ver os meios de pagamento](#)

Chegará quinta-feira

[Mais formas de entrega](#)

Retire entre quinta-feira e sexta-feira na agência Mercado Livre

[Ver no mapa](#)

Cor: Amarela



Estoque disponível

Quantidade: **1 unidade** (+5)

[Comprar agora](#)

[Adicionar ao carrinho](#)

Vendido por **DOCE TERNURA**

MercadoLíder | +5mil vendas

[Devolução grátis.](#) Você tem 30 dias para devolver o produto a partir da data de recebimento.

[Compra Garantida,](#) receba o produto que você precisa, independente de quem vendeu, com garantia de entrega em até 7 dias.

Produtos relacionados

Patrocinado



R\$ 21⁹⁹

em 12x R\$ 2,15

Frete grátis por ser sua primeira compra



R\$ 96,99

R\$ 62⁹⁸ 35% OFF

em 12x R\$ 6,17



R\$ 107⁹⁰

em 12x R\$ 10,58

Frete grátis por ser sua primeira compra

Usamos cookies para melhorar sua experiência no Mercado Livre. Consulte mais informações na nossa [Central de privacidade.](#)

[Aceitar cookies](#) [Configurar cookies](#)

Anexo 56



Usamos cookies para melhorar sua experiência na Shopee. Para mais informações consulte nossa [Política de privacidade](#).

[Configurações de cookies](#)

[Aceitar todos os cookies](#)

Anexo 57



Informe seu CEP

Buscar produtos, marcas e muito mais...

ASSINE **meli+** E TENHA MAIS BENEFÍCIOS

Categorias Ofertas Cupons Supermercado Vender Contato

Crie a sua conta Entrar

Confira o envio para o seu endereço

Inclua seu CEP para verificar os custos e prazos de entrega precisos na busca.

[Incluir CEP](#) [Mais tarde](#)





Em

Kit C/10 Jardim Vertical Artificial Placa Buchinho 60x40cm
R\$ 219,90
R\$ 180³¹ 18% OFF
12x R\$ 17,68
Frete grátis por ser sua primeira compra

Muro Inglês Jardim Vertical Metros Ficus
R\$ 78,75
R\$ 64⁵⁸ 17% OFF
12x R\$ 6,33
Frete grátis por ser sua primeira compra

Casa, Móveis e Decoração > Enfeites e Decoração da Casa > Plantas e Flores Artificiais > Plantas Artificiais

Vender



Novo | +5 vendidos

1 Folha De Orquídea Permanente 41cm Real Artificial

5.0 ★★★★★ (1)

R\$ 19⁴⁸

[Ver os meios de pagamento](#)

Chegará entre quarta-feira e [Mais formas de entrega](#)

Retire entre quarta-feira e quarta-feira em uma agência Mercado Livre [Ver no mapa](#)

Último disponível!

[Comprar agora](#)

[Adicionar ao carrinho](#)

Vendido por **LOJAS JOI**

+1000 vendas

[Devolução grátis.](#) Você tem 7 dias para devolver a partir da data de recebimento.

[Compra Garantida,](#) receba o que você espera ou devolvemos o dinheiro.

LOJAS JOI

+5 Seguidores +1000 Produtos

+1000 Vendas concluídas Não oferece um bom atendimento

[Ir para a página do vendedor](#)

Produtos do vendedor

Tesoura Multiuso Azul Mundial 160n-8.1/2
R\$ 32⁸⁹

Porta papel suporte papelaria preta parede dupla face 3M
R\$ 39⁹⁰

[Ver mais produtos do vendedor](#)

Características do produto

Características principais **Outras características**

Anexo 58

Menu icon | **magalu** | Cart icon

Busca no Magalu [Search icon]

Ver ofertas para minha região [Location icon] >

Home > Flores e Jardim > Flores > Buquês > Flor Orquídea Artificial 2 Ramos Silicone Com Folha Realista



Flor Orquídea Artificial 2 Ramos Silicone Com Folha Realista



Cor Pink



Vendido por [Vai De Tech](#)

Entregue por Magalu

15% OFF no PIX

R\$ 20,60

R\$ 17,51 no Pix

Cartão Luiza 15% OFF

R\$ 17,51
ou 21x de R\$ 1,32 com juros
[Ver parcelamento](#)

Cartão de crédito

R\$ 20,60
ou 12x de R\$ 1,95 com juros
[Ver parcelamento](#)

Pix 15% OFF

R\$ 17,51

Boleto

R\$ 20,60

Anexo 59



Usamos cookies para melhorar sua experiência na Shopee. Para mais informações consulte nossa [Política de privacidade](#).

[Configurações de cookies](#)

[Aceitar todos os cookies](#)

Anexo 60

PRECISA DE AJUDA?

WHATSAPP: (11) 971069652

DECORA
FLORES
ARTIFICIAIS

O que você procura?



Entrar / Cadastrar



Jardins Verticais
Artificiais

Flores
Artificiais

Plantas
Artificiais

Árvores
Artificiais

Frutas
Artificiais

Kit Faça Você
Mesmo

Vasos

Home / Plantas Artificiais / Planta Artificial Folha de Orquídea 26 cm com Raiz Para Decoração de Arranjos



Planta Artificial Folha de Orquídea 26 cm com Raiz Para Decoração de Arranjos

REF: DE9213K1

Estoque: 32

R\$ 15,97

Produto com desconto progressivo

A partir de 5 unid - 5% OFF

A partir de 10 unid - 15% OFF

A partir de 15 unid - 20% OFF

A partir de 20 unid - 25% OFF

Quantidade	Preço unitário
A partir de 5 unid - 5% OFF	R\$ 15,17
A partir de 10 unid - 15% OFF	R\$ 13,57
A partir de 15 unid - 20% OFF	R\$ 12,78
A partir de 20 unid - 25% OFF	R\$ 11,98

1



COMPRAR PRODUTO

* Aqui sua compra é 100% segura, compre com tranquilidade.



Descrição Características Garantia Comentários Observações

O que fazer com as folhas de orquídea permanente? Basta adicionar essas folhas com raízes de orquídeas realistas e flexíveis, para fazer uma planta de vaso instantaneamente.

Elas são lindas e de fácil manutenção. Usamos cookies para melhorar a sua experiência em nosso site. Ao continuar a navegação consideramos que você aceita utilização de nossos cookies. Saiba mais em nossa Política de Privacidade

Entendi

quídea em vaso,

Nossas plantas artificiais e folhagens oferecem flexibilidade para construir o que quiser. Todas as nossas hastes, galhos e

Anexo 61

Casa > Decoração para Casa



Passa o mouse para ampliar a imagem

Tecido Malha Helanca Light Branco - 1,80m de largura 100% poliéster

Marca: Genérico
2,0 ★★★★★ 1 classificação
Pesquisar nesta página

R\$ 17,90



Pagamentos e Seguros Política de devolução

Relatar um problema com este produto



Veja mais produtos da Loja de Compras Internacionais
Encontre milhares de produtos internacionais como este em Casa Confira.

R\$ 17,90

Entrega R\$ 11,42: Segunda-feira, 11 de Março. Ver detalhes

Entregando em Curitiba, 80000000. Atualizar local

Em estoque

Quantidade: 1

Adicionar ao carrinho

Comprar agora

Enviado por Decora Tecidos
Vendido por Decora Tecidos
Devolução Elegível para Devolução ou Reembolso em até 7 dias após o recebimento
Pagamento Transação segura

Adicionar à Lista

Compre com

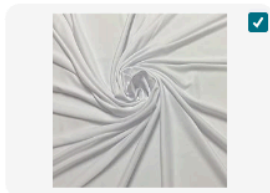

Este item: Tecido Malha Helanca Light Branco - 1,80m de largura 100% poliéster
R\$ 17,90



Cadeira de Praia em Alumínio Bel Fix, Cores sortidas, 1 unidade
R\$ 80,00

Preço total: R\$ 98,89

Adicionar ambos ao carrinho

Estes itens são enviados e vendidos por vendedores diferentes. Ver detalhes

Os clientes também visualizaram esses produtos

Página 1 de 6



Tecido Alvejado Pé De Galinha Pano De Prato, Rolo 10 Metros



7 pçs Tecido 100% Algodão Flores Rosa Tecido de Algodão



Cortina para Sala e Quarto Estilo 3,00 x 2,50 | Cortina Web



Linha Costura Coloridas Corrente Kit 40 Tubos Cores Variadas



Tricoline Digital Estampado Por Metro 100% Algodão - 1m x

Anexo 62



Buscar produtos, marcas e muito mais...

ASSINE **meli+** E TENHA MAIS BENEFÍCIOS

Informe seu CEP

Categorias Ofertas Cupons Supermercado Vender Contato

Crie a sua conta Entrar

Confira o envio para o seu endereço

Inclua seu CEP para verificar os custos e prazos de entrega precisos na busca.

[Incluir CEP](#) [Mais tarde](#)

Frete grátis por ser sua primeira compra

Tecido/malha Dry Fit Com Proteção Uv Diversas Cores

R\$ 19⁹⁹

Frete grátis por ser sua primeira compra



Tecido Helanca Light De 15 Cores

R\$ 34⁹⁰

Frete grátis por ser sua primeira compra

Indústria e Comércio > Têxtil e Calçado > Confecção de Roupas > Acessórios > Tecidos

Vender



Novo | +25 vendidos

Tecido Helanca 1m P Dry Fit

4.0 ★★★★★ (5)

R\$ 16⁹⁹ /m

[Ver os meios de pagamento](#)

Chegará grátis quarta-feira | primeira compra

[Mais formas de entrega](#)

Retire grátis a partir de quarta-feira em agência Mercado Livre

[Ver no mapa](#)

Cor: **Azul-celeste**



Estoque disponível

Armazenado e enviado pelo 

Quantidade: **1 unidade** (3 c)

[Comprar agora](#)

[Adicionar ao carrinho](#)

Vendido por **123TECIDOS**

MercadoLíder | +1000 vendas

 **Devolução grátis.** Você tem 30 dias para solicitar a devolução após o recebimento.

 **Compra Garantida,** receba o produto que você precisa ou devolvemos o dinheiro.

 **90 dias de garantia de fábrica.**

Vendido por **123TECIDOS**

Produtos relacionados

Patrocinado



R\$ 60,99

R\$ 51⁸⁴ 15% OFF

em 12x R\$ 5,08

Frete grátis por ser sua primeira compra



R\$ 36⁹⁹

em 12x R\$ 3,62

Frete grátis por ser sua primeira compra



R\$ 16⁹⁰

Tecido Canelado - Várias Cores - 1m Por 1,60m

Usamos cookies para melhorar sua experiência no Mercado Livre. Consulte mais informações na nossa [Central de privacidade.](#)

[Aceitar cookies](#) [Configurar cookies](#)

Anexo 63

[Contato](#) [Promoções](#) [Conta](#) [Carrinho](#)

[Tecidos Lisos](#) [Tecidos Estampados](#) [Malhas](#) [Banho](#) [Cama](#) [Travesseiros](#)

Home / Malhas / Malhas de Poliéster / Helanca Light / 1 Metro Tecido Helanca Light Malha de Forro 1,00x1,80m

☆ Destaque

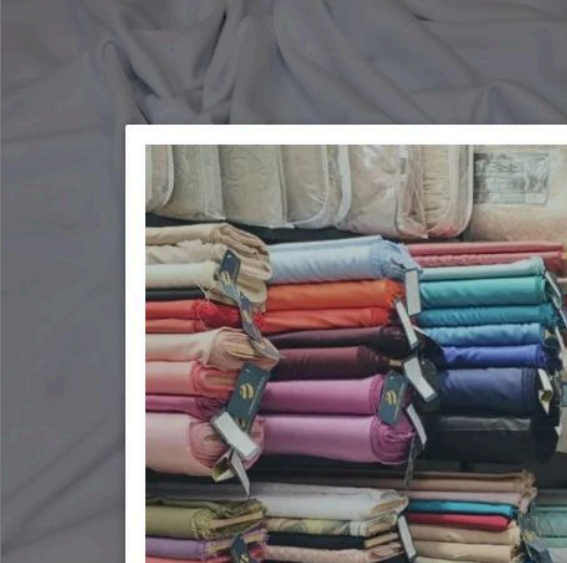

1 Metro Tecido Helanca Light Malha de Forro 1,00x1,80m

Adicionar aos Favoritos

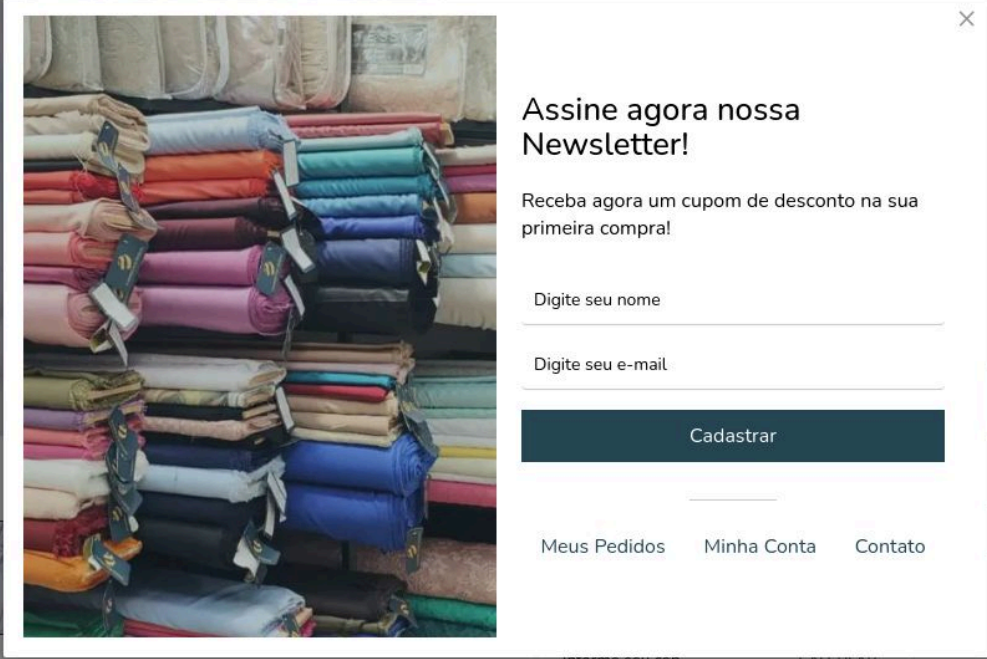

Assine agora nossa Newsletter!

Receba agora um cupom de desconto na sua primeira compra!



[Meus Pedidos](#) [Minha Conta](#) [Contato](#)

[Descrição Geral](#) [Formas de Pagamento](#) [Avaliações](#)

Descubra a praticidade e a versatilidade do Tecido Helanca Light! Confeccionado em poliéster de alta qualidade, este tecido leve e flexível transforma qualquer criação em algo especial. Imagine roupas esportivas que acompanham cada movimento, uniformes escolares confortáveis e duráveis, fantasias que ganham vida, moda fitness que inspira e roupas casuais cheias de estilo. A Helanca Light é resistente, não amassa, seca rápido e tem um custo-benefício imbatível. Deixe sua criatividade voar alto com a Helanca Light, o toque perfeito para suas criações ganharem vida!

Características
Ao usar esta loja virtual, você aceita automaticamente o uso de cookies.
• Comprimento: 1 unidade = 1,00m

[Aceitar e Fechar](#)



Anexo 64



Use o cupom PRIMEIRACOMPRA e ganhe 5% de desconto na sua primeira compra!



O que você está buscando?



Atendimento

Minha conta

Meu carrinho

Inverno 2024 ▾

Verão 2025 ▾

Tecidos de Artesanato ▾

Tecidos de Festa ▾

Tecidos Lisos ▾

Cama, Mesa e Banho ▾

Cursos



Início > Produtos >
Helanca Light Vinho - 100% Poliéster -
1,60 Metros de Largura - 120g/m²

Helanca Light Vinho - 100% Poliéster - 1,60 Metros de Largura - 120g/m²

R\$16,50

R\$15,68 com Pix

A Helanca Light é uma malha leve, de boa elasticidade, bom caimento e que é muito utilizada como forro para saias e vestidos, além do uso na área de decoração como painéis, fundos para fotografos e cortinas. Sua largura maior também traz um melhor aproveitamento do tecido!

DÚVIDAS MAIS FREQUENTES

POR QUE COMPRAR NA 104 TECIDOS?

A gente ama tecidos assim como você e sabemos da importância deles para as nossas vidas. Muitas pessoas usam a costura como fonte de renda e muitas outras adoram fazer suas próprias peças e muitas vezes usam a costura como meio de terapia e diversão. A gente trabalha muito todos os dias buscando novidades, estudando e conversando com vocês clientes para poder ter na loja uma grande variedade de produtos mas sem nunca perder a qualidade. O legal da nossa loja é que atendemos pessoas da área do artesanato, da área da costura casual e da área da alta costura, buscando sempre o melhor para cada um de vocês!

COMO COMPRAR?

É bem simples! Quando você entra em um produto que gostou, como esse que você está vendo agora, logo ali acima tem um espaço onde você deve selecionar a quantidade de metros que você deseja. Feito isso, é só clicar no botão COMPRAR. Após isso, você terá a opção de continuar comprando ou finalizar o seu pedido.

TEM QUANTIDADE MÍNIMA DE COMPRA?

O menor corte que nós vendemos por tecido são 50cm de comprimento, sendo a largura sempre fixa de acordo com cada tecido... mas a maioria tem, normalmente 1,50 metros de largura. Fora isso, não há nenhum valor total mínimo que você tem que comprar! Por exemplo, se tiver algum tecido de R\$5,00 o metro e você quiser 50 centímetros apenas dele, sua compra dará R\$2,50 + o frete. E enviaremos para você na mesma agilidade, qualidade e carinho que qualquer outro pedido.

É SEGURO COMPRAR NESSE SITE?

A gente sabe que um dos maiores golpes, não receber o produto, é quando você compra no site e não recebe. Mas aqui no site é seguro! Seus dados pessoais e de cartões são criptografados e nunca os compartilhamos. E mais, a 104 Tecidos tem a tradição de mais de 10 anos na venda de tecidos para nossa cidade e também para o resto do Brasil. Para saber mais sobre a gente, clique no vídeo abaixo que você vai poder con

Ao navegar por este site **você aceita o uso de cookies** para agilizar a sua experiência de compra.

ENTENDI



5% de desconto pagando com Pix

Ver mais detalhes

Escolha a Metragem

1,10 ▾

- 1 +

COMPRAR



Meios de envio

Seu CEP

CALCULAR

Não sei meu CEP



Nossa loja

104 Tecidos Barbacena - Rua
Lima Duarte, 21 Centro,
Barbacena MG Segunda à
Sexta: 9h00 as 18h00
Sábados: 9h00 as 13h00 (32)
3331-7805

Grátis



5% desconto no boleto e no pix

em até 6x sem juros



Frete grátis
R\$ e ES

grátis acima de 350,00 para MG, SP,



Anexo 65



Buscar produtos, marcas e muito mais...

ASSINE **meli+** E TEN NAS

Informe seu CEP

Categorias Ofertas Cupons Supermercado Vender Contato

Crie a sua conta Entre

Confira o envio para o seu endereço

Inclua seu CEP para verificar os custos e prazos de entrega precisos na busca.

[Incluir CEP](#) [Mais tarde](#)

Frete grátis por ser sua primeira compra

Fio Costura Reta Branca Franjart 20m Cone 120mm 1un

R\$ 55⁹⁰

12x R\$ 5,48

Frete grátis por ser sua primeira compra



Fio Para Overlock 167 Cones C 500 Gr

R\$ 55⁹⁰

12x R\$ 5,48

Arte, Papelaria e Armario > Artigos de Armario > Costura e Bordado > Fios e Cadarços de Armario

Vender



Novo

Fio Overlock Branco

R\$ 35⁵⁰

Pague parcelado

[Ver os meios de pagamento](#)

Chegará entre 13 e 18/fev

Chegará entre sexta-feira e c 12/fev

[Mais formas de entrega](#)

Estoque disponível

Quantidade: **1 unidade** (+5)

[Comprar agora](#)

[Adicionar ao carrinho](#)

Vendido por **KESLEMOLIVEIRA**

+5 vendas

[Devolução grátis.](#) Você tem: data de recebimento.

[Compra Garantida,](#) receba o esperando ou devolvemos c

Produtos relacionados

Patrocinado



R\$ 55⁹⁰

em 12x R\$ 5,48

Fio Para Overlock 167/48 100% Poliéster Kit 3 Cones C 500 Gr



R\$ 17⁵⁰

em 12x R\$ 1,71

Frete grátis por ser sua primeira compra



R\$ 44⁹⁰

Frete grátis por ser sua primeira compra

Vendido por **KESLEMO**

+5 Produtos

+5

Vendas concluídas Oferece um bon atendimento

[Ver mais produtos do](#)

Usamos cookies para melhorar sua experiência no Mercado Livre. Consulte mais informações na nossa [Central de privacidade.](#)

[Aceitar cookies](#) [Configurar cookies](#)

Anexo 66



Usamos cookies para melhorar sua experiência na Shopee. Para mais informações consulte nossa [Política de privacidade](#).

[Configurações de cookies](#)

[Aceitar todos os cookies](#)

Anexo 67



Informe seu CEP

Buscar produtos, marcas e muito mais...

ASSINE **meli+** E TENHA MAIS BENEFÍCIOS

Categorias Ofertas Cupons Supermercado Vender Contato

Crie a sua conta Entrar

Confira o envio para o seu endereço

Inclua seu CEP para verificar os custos e prazos de entrega precisos na busca.

[Incluir CEP](#) [Mais tarde](#)

2 Cones Fio De Overlock Bonfio 100g Varias Cores



R\$ 27⁹⁰

12x R\$ 2,73

Fio De Overlocke Bonfio Kit C/ 2 Cones

R\$ 28⁵⁰

Arte, Papelaria e Armarinho > Artigos de Armarinho > Costura e Bordado > Fios e Cadarços de Armarinho [Vender](#)



Novo | +25 vendidos

Fio De Overlock Bonfio 500gr - Branco

5.0 ★★★★★ (1)

R\$ 32⁴⁵

em 12x R\$ 3¹⁸

[Ver os meios de pagamento](#)

Cor: Branco



O que você precisa saber sobre este produto

- Peso da unidade: 500 g
- Unidades por kit: 1
- Formato de venda: Unidade
- Unidades por embalagem: 1
- Tipo de apresentação: Cone
- De 100% poliéster.
- Com rescisão macio.
- É recomendável usá-lo para costura.

[Ver características](#)

Opções de compra:

6 produtos novos a partir de R\$ 32,45

Chegará quarta-feira

[Mais formas de entrega](#)

Retire a partir de quart
agência Mercado Livre

[Ver no mapa](#)

Estoque disponível

Quantidade: 1 unidade

[Comprar](#)

[Adicionar ao](#)

Vendido por AVIAMENTOSLAR
+1000 vendas

[Devolução grátis.](#) Voc
partir da data de rece

[Compra Garantida,](#) re
que está esperando c
dinheiro.

Vendido por
AVIAMENTOSLAR
+500 Produtos

+1000 Vendas concluídas [Oferece um atendimento](#)

[Ver mais produtos](#)

Outras opções de compra

[Ver 6 opções a partir de](#)

Produtos relacionados

Patrocinado



Anexo 68



Usamos cookies para melhorar sua experiência na Shopee. Para mais informações consulte nossa [Política de privacidade](#).

[Configurações de cookies](#)

[Aceitar todos os cookies](#)

Anexo 69

[Iniciar sessão](#) | [Criar uma conta](#)

O que você está buscando?



(0)

[Início](#) [★ Peças Prontas](#) [Aviamentos e Armarinho](#) [Painéis para Costurar](#) [Contato](#) [Políticas da Empresa](#)



[Início](#) / [Linhas](#) / [Fio para Overlock 500g](#)

Fio para Overlock 500g

R\$29,90

Cor



rosa bebê

azul royal

azul marinho

pink

- 1 +

Comprar

Meios de pagamento +

Meios de envio +

Nossa loja +

Descrição

Fio para Overlock 100% Poliéster 500 g maior rendimento.

Composição: 100% Poliéster
Texturizado

Costura: máquinas ponto overlock, interlock e galoneiras.

Maior rendimento e qualidade na sua costura.

Toque macio e cores vibrantes de alta qualidade.

Compartilhar

[f Facebook](#) [X Twitter](#)

[p Pinterest](#)



Ao navegar por este site **você aceita o uso de cookies** para agilizar a sua experiência de compra.

[Entendi](#)

Anexo 70



Buscar produtos, marcas e muito mais...

ASSINE **meli+** E TEN NAS

Informe seu CEP

Categorias Ofertas Cupons Supermercado Vender Contato

Crie a sua conta Entre

Confira o envio para o seu endereço
Inclua seu CEP para verificar os custos e prazos de entrega precisos na busca.

[Incluir CEP](#) [Mais tarde](#)



Cone 300 Gramas
R\$ 21⁶⁴

Fio Náutico / Cordão 500g 3mm 500m Cores A Escolha
R\$ 39⁹⁹

Fio Encerado Preto 1.
~~R\$ 18,99~~
R\$ 16¹⁵ 14% OFF
12x R\$ 1,58
Frete grátis por ser s

Arte, Papelaria e Armarinho > Artigos de Armarinho > Costura e Bordado > Fios e Cadarços de Armarinho

Vender t



Novo | 1 vendido

Fio De Overlock Cor Gr

5.0 ★★★★★ (1)

R\$ 31³³
Pague parcelado
[Ver os meios de pagamento](#)

Chegará entre quarta-feira e [Mais formas de entrega](#)

Retire entre quarta-feira e qu uma agência Mercado Livre
[Ver no mapa](#)

Cor: Preto



Estoque disponível

Quantidade: 1 unidade ▾ (+2)

[Comprar agora](#)

[Adicionar ao car](#)

Vendido por **HERMES SOLUÇÕES**
+500 vendas

[Devolução grátis.](#) Você tem : data de recebimento.

[Compra Garantida,](#) receba o esperando ou devolvemos c

Produtos relacionados

Patrocinado



R\$ 50



R\$ 22⁹⁰
em 12x R\$ 2 24



R\$ 125³³
em 12x R\$ 12 29

Usamos cookies para melhorar sua experiência no Mercado Livre. Consulte mais informações na nossa [Central de privacidade.](#)

[Aceitar cookies](#) [Configurar cookies](#)

Anexo 71



Usamos cookies para melhorar sua experiência na Shopee. Para mais informações consulte nossa [Política de privacidade](#).

[Configurações de cookies](#)

[Aceitar todos os cookies](#)

Anexo 72

f @ Central de Atendimento Rastrear Pedido

T S G
TEXTIL

Digite o que você procura...

Meus Pedidos Minha Conta Carrinho

Todos departamentos Tricolines Casa e Decoração Aviamentos Profissional Camisaria

Malhas Enxoval - Baby Matelassê

Início Aviamentos Fio Para Overlock Fio para Overlock 500g



Código: FIO500-BR

Fio para Overlock Zanotti 500g - Branco

R\$ 23,80

mais formas de pagamento

Disponibilidade: **Imediata**
Estoque: 20 unidades

1 + **Comprar**

Compre pelo Whatsapp

Calcule o frete

CEP OK

Clique no botão ao lado para assistir ao vídeo relacionado ao produto.



Assistir Vídeo

COMPARTILHE



Sobre o produto

Fio Overlock Zanotti 500g: ideal para costuras profissionais, garantindo alta resistência e acabamento perfeito em peças de roupa. Disponível em cores preto e branca, oferece excelente rendimento e qualidade para máquinas de overlock.

Contém: 1 cone com 500 gramas
Espessura do Fio: 1mm
Composição: 100% Poliéster
Fabricante: Zanotti



Utilizamos cookies para que você tenha a melhor experiência em nosso site. Para saber mais acesse nossa página de [Política de Privacidade](#)

Entendi

Anexo 73



Acessórios Para Costura



Artesanato



Aviamentos E Acessórios



Botões



Elásticos



Linhas e Fios



+
Categorias

Home / Linhas e Fios / Fio Overlock / Fio Para Overlock Linha Brás 100% Poliéster 500g



Fio Para Overlock Linha Brás 100% Poliéster 500g

REF: OV5



2 Opiniões

Cor:



Branco - R\$15,90

1 / 0 Unidades



Preto - R\$12,90

1 / 19 Unidades

R\$ 12,90

1 / 19

COMPRAR PRODUTO

* Aqui sua compra é 100% segura, compre com tranquilidade.

[Descrição Geral](#) [Formas de Pagamento](#) [Avaliações](#)

Fio Para Overlock Linhabras 100% Poliéster 500g

Sobre o produto:

O Fio Overlock possui alta resistência, proporcionando excelentes resultados e baixas características de encolhimento. Produzido com Fio 100% Poliéster, oferecendo uma costura overlock e interlock em qualquer tipo de tecido.

Tecelagem: adequando para trama, malharia circular e malharia de urdume. É importante que não haja misturas de partidas de tingimento no mesmo lote de produção.

- Preto e Branco
- Bom custo-benefício
- Ótimo para acabamento

Anexo 74

COMPRA DIRETO DE FABRICA

Buscar



CADASTRE-SE | INICIAR SESSÃO



INÍCIO PRODUTOS KITS LINHAS FIOS CORDÕES NÁUTICOS

Início / FIOS / FIO BRANCO 500G- OVERLOCK E GALONEIRA



FIO BRANCO 500G- OVERLOCK E GALONEIRA

R\$11,50

2 X DE R\$5,75 SEM JUROS



5% de desconto pagando com Pix

[VER MEIOS DE PAGAMENTO](#)

QUANTIDADE

1

COMPRAR

Meios de envio

Seu CEP

CALCULAR

Não sei meu CEP

Nossa loja

DFS TORTORELLI Rua Uirapuru, 146,
Vila romana Poá, São Paulo
Atendimento: Segunda a Quinta 7:30 às
17:30 Sextas : 7:30 Até as 16:30

Grátis

Este fio de costura é produzido com 100% poliéster de alta qualidade e durabilidade, sendo lubrificado para oferecer deslizamento suave durante a costura. Com título 150/48, este fio é ideal para máquinas de overlock e galoneira, proporcionando excelente desempenho e acabamento profissional em suas peças.

O fio é apresentado em uma bobina com 500 gramas na cor branco/cru off white, que proporciona um acabamento elegante e discreto em suas roupas, decorações e acessórios.

Produzido com material de alta qualidade, este fio de costura é resistente ao desgaste, ao rasgo e à abrasão, garantindo a durabilidade e a resistência necessárias para peças de alta exigência. Além disso, o fio lubrificado minimiza o atrito da linha durante a costura, reduzindo o risco de quebras e falhas.

Se você busca um fio de costura durável e resistente, com uma cor elegante e discreta, o fio lubrificado 100% poliéster na cor branco/cru off white é a escolha certa para você. Com sua qualidade comprovada e sua capacidade de oferecer resultados profissionais, você terá a confiança necessária para realizar seus projetos de costura com excelência.

Descrições Do Produto :

*Fio 100% Poliéster ;

*Próprio para utilização em máquinas de Overlock e Galoneira;

0,0☆☆☆☆
Nenhuma classificação disponível

Ao navegar por este site você aceita o uso de cookies para agilizar a sua experiência de compra.

ENTENDI



Anexo 75

COMPRE AQUI DIRETO DE FABRICA

Buscar



CADASTRE-SE | INICIAR SESSÃO



INÍCIO PRODUTOS KITS LINHAS FIOS CORDÕES NÁUTICOS

Início / FIOS / FIO PRETO 500G- OVERLOCK E GALONEIRA



FIO PRETO 500G- OVERLOCK E GALONEIRA

R\$12,00

2 X DE R\$6,00 SEM JUROS



5% de desconto pagando com Pix

[VER MEIOS DE PAGAMENTO](#)

QUANTIDADE

1

COMPRAR

Meios de envio

Seu CEP

CALCULAR

Não sei meu CEP

Nossa loja

DFS TORTORELLI Rua Uirapuru, 146,
Vila romana Poá, São Paulo
Atendimento: Segunda a Quinta 7:30 às
17:30 Sextas : 7:30 Até as 16:30

Grátis

SOBRE NOSSO PRODUTO

Este fio de costura é produzido com alta qualidade e durabilidade, sendo lubrificado para oferecer deslizamento suave durante a costura. Com título 150/48, este fio é ideal para máquinas de overlock e galoneira, proporcionando excelente desempenho e acabamento profissional em suas peças.

Com o fio de costura 150/48 lubrificado na cor preta, você terá um produto de excelente qualidade para realizar suas costuras com eficiência, praticidade e um acabamento impecável. Ideal para máquinas de overlock e galoneira, este fio oferece alto desempenho e resultados profissionais em seus projetos de costura.

DESCRIÇÃO DO PRODUTO

*Fio 100% Poliéster ;

*Próprio para utilização em maquinas de Overlock e Galoneira;

*Contém 1 cones de 500 gramas de fio.

*Ideal para uso na confecção de tecidos leves, malhas, entre outros tecidos;

*Lubrificado

Compra protegida

Seus dados cuidados durante toda a compra.

Trocas e devoluções

Se não gostar, você pode trocar ou devolver.



0,0☆☆☆☆
Nenhuma classificação disponível

Ao navegar por este site você aceita o uso de cookies para agilizar a sua experiência de compra.

ENTENDI

Anexo 76

Meu Cadastro Meus Pedidos Olá, Faça Seu Login

IMPÉRIO DAS LINHAS

O que você está procurando? BUSCAR

Home / Costura/patchwork / Linha-de-costura

Linha de Costura Xik 2000j - Setta



★★★★★ Avaliar produto

Linhas Setta

a partir de **R\$ 6,90** /UND.

em até **1x de R\$ 6,90**

ESCOLHER OPÇÕES

☆ Avaliar produto

🗨 Perguntar ao vendedor



Selecione as quantidades desejadas de cada item e clique em comprar

Anexo 77

Armarinho São José

O que você está procurando? Buscar

Agulhas | Armarinhos Botões e Zíper | Barbantes | Beleza | Bordados e Viés | Cama, Mesa e Banho | Crochê e Tricô | Fitas e Laços

Lãs e Fios | Linhas Costura e Bordar | Patchwork e Tecido | Papelaria e Embalagens | Scrap e Decoupage | Marcas

HOME / LINHAS COSTURA

Linha para Costura Sancris 120 cone com 2000 jardas 0351- Cereja



0351

★★★★★ 39 avaliações

por **R\$ 5,29 /Und**

1x de R\$ 5,29

Comprar produto











Avaliar produto

Perguntar ao vendedor

Encontrou mais barato?

Selecione as quantidades desejadas de cada item e clique em comprar

 **COMPRAR SELECIONADOS**  **100% SEGURO**

 0997 Quantidade 0 0997- Branca R\$ 5,19 /Und	 0998 Quantidade 0 0998- Preta R\$ 5,29 /Und	 0999 Quantidade 0 0999- Natural R\$ 5,29 /Und	 0036 Quantidade 0 0036- Coral R\$ 5,29 /Und	 0060 Quantidade 0 0060- Gelo R\$ 5,29 /Und
 0213 Quantidade 0	 0214 Quantidade 0	 0232 Quantidade 0	 0278 Quantidade 0	 0282 Quantidade 0

Anexo 78



R. Júlio Conceição, 343 - Bom Retiro, São Paulo - SP, 01126-001

(11) 2875-3467

(11) 9 5776-7109

atendimento@indusfios.com.br

Entrar



Costura

Elásticos

Bojos

Entretelas

Rendas

Acessórios

Segmentos

Cartelas

Contato

Blog

Home > SEGMENTO > MODA PRAIA > Linha Setta Xik 120 2000J - 589



Linha Setta Xik 120 2000J - 589

Ver mais cores >>

R\$6,15

ATACADO: Adquirindo 5 ou mais peças: **7% de Desconto**

Para pedidos nas regiões Sul, Sudeste e Bahia, acima de R\$ 250,00 você recebe: **Frete grátis (transportadora)**



Add To Cart

Simulação de frete

Informe seu cep



Atacado



Entrega



Pagamento



Fale

conosco

Descrição Técnica

Basta clicar na cor desejada em nossa Cartela Digital para adicionar ao carrinho.

	A	B	C	D
01	10	539	55	1013
02	100	37	567	2042
03	484	512	90	2049
04	2035	41	2037	846
05	480	547	47	606
06	296	439	310	579

	E	F	G	H
01	2043	906	57	595
02	625	506	518	594
03	1014	458	519	614
04	2041	536	375	401
05	618	58	404	72
06	208	515	2059	623



Anexo 79

Meu cadastro Meus pedidos Olá, Faça seu login

MENU



O que você está procurando?

Buscar

Linhas . linhas-para-costura

Linha para costura - Resistente - 120 - 2000J - tex 27 Verde 163R



★★★★★ Avaliar produto

Resistente

LINHA RESISTENTE 120 2.000J TEX 27

Linha ideal para usar costura reta em geral e bordados sem brilho

Cones com: 2.000 jardas

Etiqueta: Tex 27

Composição: 100% Poliéster

por **R\$ 5,65** /x0l0

em até **2x de R\$ 2,83**

Escolher opções



Comprar Selecionados

Anexo 80

Bem-vindo, faça seu [login](#) ou [cadastre-se](#)

(11) 93288-1007 vendas@alfaaviamentos.com.br



Pesquisar



[Ofertas](#) [Conta](#) [Pedidos](#) [Carrinho](#)

ARTESANATO ACESSÓRIOS BORDADOS BOTÕES BARBANTES FIOS E LINHAS ZÍPERES
CORDÕES ELÁSTICOS + Categorias

[Página inicial](#) / [FIOS E LINHAS](#) / [LINHA DE COSTURA](#) / [LINHA RESISTENTE](#) /

Linha de Costura 120 2000j Cor 061 Resistente



061

Estoque: 9
Marca: Resistente
Referência: 08082

Por:

R\$ 5,99

R\$ 5,69 à vista com desconto Pix - Mercado Pago

1



COMPRAR

CEP:

Calcular Frete



Descrição Geral

Formas de Pagamento

Linha para Costura Resistente 120 2000j 1.828m

Linha de uso Universal, podendo ser usada para todos os tipos de costura em tecidos médios e leves. Tecidos e malhas em geral.

Aplicação: Costura reta em geral e bordados sem brilho

Dados Técnicos:

- Numero 120 ou Tex 27.
- Composição: 100% Poliéster lubrificado

↑
TOPO



Anexo 81

Meu Cadastro Meus Pedidos Olá, Faça Seu Login



O que você está procurando?

BUSCAR

Home / Fios e Linhas / Fios-e-linhas / Fios-de-costura

Linha de Costura 120 Setta Xik Poliéster 2000J/1829m - 014201 1008 Vermelho Empoeirado

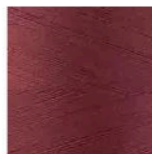
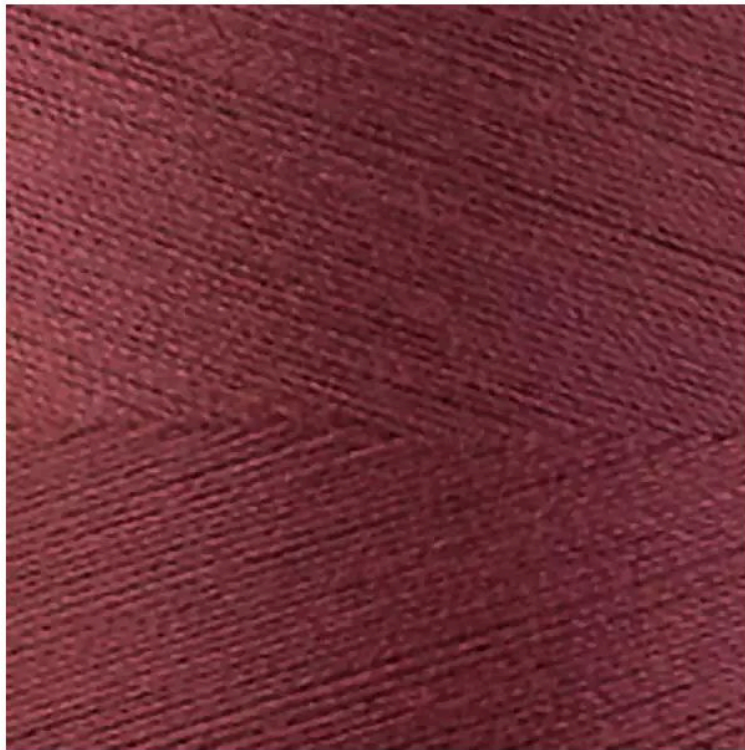

★★★★★ 3 avaliações

Setta

Economize R\$ 0,35

R\$ 5,99 à vista no Pix

~~R\$ 6,34~~

-5%

De R\$ 6,65

(5,00% de desconto aplicado)

(Total no cartão de crédito R\$ 6,30)

ESCOLHER OPÇÕES

☆ Avaliar produto

🔗 Perguntar ao vendedor

📦 Simular frete deste item

Anexo 82

Olá, Faça Seu Login Meu Cadastro Meus Pedidos



O que você está procurando?

BUSCAR

Home / Fios e Linhas / linhas / para-costura

Linha Setta Xik para Costura 100% Poliéster Ref. 120 Cone 2000 jd 0012



★★★★★ 7 avaliações

Marca: **Linhas Setta**

Linha de costura Setta Xik

Etiqueta 120, cone com 2000 jardas (1829 metros)

Essa linha possui uma qualidade excepcional e confiabilidade garantida. Linha de costura confeccionada com 100% poliéster de alta resistência, ideal para atender às suas necessidades de costura de forma duradoura e eficiente.

A linha Setta Xik ref. 120 - 2000 jd é conhecida por sua resistência e versatilidade. Com uma espessura ideal, proporciona pontos precisos e uniformes em uma ampla variedade de tecidos, Incl ...[veja mais](#)

por **R\$ 6,99** /un.

em até 1x de R\$ 6,99

Linha Setta Xik para Costura 100% Poliéster Ref. 1

0012

21

Anexo 83

Armarinho São José

O que você está procurando? Buscar

Agulhas | Armarinhos Botões e Zíper | Barbantes | Beleza | Bordados e Viés | Cama, Mesa e Banho | Crochê e Tricô | Fitas e Laços

Lãs e Fios | Linhas Costura e Bordar | Patchwork e Tecido | Papelaria e Embalagens | Scrap e Decoupage | Marcas

HOME / LINHAS COSTURA

Linha para Costura Sancris 120 cone com 2000 jardas 0997- Branca



0997

★★★★★ 39 avaliações

por **R\$ 5,19 /Und**

1x de R\$ 5,19

Comprar produto











Avaliar produto

Perguntar ao vendedor

Encontrou mais barato?

Selecione as quantidades desejadas de cada item e clique em comprar

COMPRAR SELECIONADOS 100% SEGURO

 0997 Quantidade 0 0997- Branca R\$ 5,19 /Und	 0998 Quantidade 0 0998- Preta R\$ 5,29 /Und	 0999 Quantidade 0 0999- Natural R\$ 5,29 /Und	 0036 Quantidade 0 0036- Coral R\$ 5,29 /Und	 0060 Quantidade 0 0060- Gelo R\$ 5,29 /Und
 0213 Quantidade 0	 0214 Quantidade 0	 0232 Quantidade 0	 0278 Quantidade 0	 0282 Quantidade 0

Anexo 84

Meu cadastro Meus pedidos Olá, Faça seu login

MENU



O que você está procurando?

Buscar

Linhas . linhas-para-costura

Linha para costura - Resistente - 120 - 2000J - tex 27 Alvejado

★★★★★ Avaliar produto

Resistente

LINHA RESISTENTE 120 2.000J TEX 27

Linha ideal para usar costura reta em geral e bordados sem brilho

Cones com: 2.000 jardas

Etiqueta: Tex 27

Composição: 100% Poliéster

por **R\$ 5,65** /x0l0

em até **2x de R\$ 2,83**

Escolher opções



Comprar Selecionados

Anexo 85

FRETE GRÁTIS esperando por você! Verifique agora ao lado e ECONOMIZE! [Aproveitar Agora](#)

← **TODO DIA UMA DICA NOVA PRA VOCÊ - CONHEÇA NOSSO INSTAGRAM** →

Casa das Máquinas Olá! Faça login Ou cadastre-se

CATEGORIAS < MÁQUINAS ACESSÓRIOS DE COSTURA > ENTREGAS PARA TODO BRASIL RASTREIE SEU PEDIDO AQUI



Início > Acessórios para Bordado > Linhas > Linha de Costura Resistente > Linha de costura Resistente - 030

Linha de costura Resistente - 030

R\$7,90

R\$7,66 com Pix

3% de desconto pagando com Pix

[Ver mais detalhes](#)

Frete Grátis esperando por você! Verifique agora ao lado e **Economize!** [Consultar](#)

Atenção, última peça!

< 1 > [COMPRAR](#)

1 em estoque

Aproveite também! ♥

 + 

Linha de costura Resistente - 044 (Preto 5000J) + Linha de costura Resistente - 067TM (Branco 5000J)

R\$ 33,90 [COMPRAR OS 2 PRODUTOS](#)

Meios de envio

[CALCULAR](#)

[Não sei meu CEP](#)

Descrição

[f](#) [x](#) [p](#)

Faltam **R\$ 109,00** para você Ganhar

Ao navegar por este site **voce aceita o uso de cookies** para agilizar a sua experiência de compra.

[ENTENDEI](#)

Anexo 86



Usamos cookies para melhorar sua experiência na Shopee. Para mais informações consulte nossa [Política de privacidade](#).

[Configurações de cookies](#)

[Aceitar todos os cookies](#)

Anexo 87



Informe seu CEP

Buscar produtos, marcas e muito mais...

ASSINE **meli+** E TENHA MAIS BENEFÍCIOS

Categorias Ofertas Cupons Supermercado Vender Contato

Crie a sua conta Entrar

Confira o envio para o seu endereço

Inclua seu CEP para verificar os custos e prazos de entrega precisos na busca.

[Incluir CEP](#) [Mais tarde](#)

6 Mini Guarda Chuva Frevo Sombrinha Carnaval Atacado

R\$ 78,99

R\$ 69⁵¹ 12% OFF

12x R\$ 6,81

2 Mini Guarda Chuva Carnaval Festa

R\$ 39,24



R\$ 28⁵⁰ 27% OFF

12x R\$ 2,79

Frete grátis por ser sua primeira compra

Festas e Lembrancinhas > Artigos para Festas > Outros

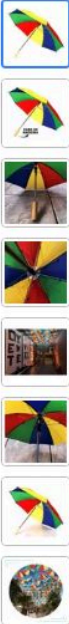
Vender



Novo | +50 vendidos

Sombrinha Frevo Mini Guarda Chuva De Carnaval Festa Dança

5.0 ★★★★★ (7)

R\$ 32⁹⁷

R\$ 19⁷⁸ 40% OFF

[Ver os meios de pagamento](#)

Chegará grátis domingo por primeira compra

Comprando dentro dos próximos [Mais formas de entrega](#)

Retire grátis a partir de segunda-feira em uma agência Mercado Livre

Comprando dentro dos próximos [Ver no mapa](#)

Estoque disponível

Armazenado e enviado pelo 

Quantidade: **1 unidade** ▾ (+2)

[Comprar agora](#)

[Adicionar ao carrinho](#)

Vendido por **Vieira Shop**

MercadoLíder | +10mil vendas

 **Devolução grátis.** Você tem 7 dias para devolver o produto.

 **Compra Garantida,** receba o produto que você espera ou devolvemos o dinheiro.

 **Vieira Shop**

+100 Seguidores +100 Produtos

Produtos relacionados

Patrocinado



R\$ 22,90

R\$ 17¹⁰ 25% OFF

em 12x R\$ 1,68



R\$ 199,90

R\$ 149⁹² 25% OFF

em 12x R\$ 14,70



R\$ 39,24

R\$ 28⁵⁰ 27% OFF

em 12x R\$ 2,79

Usamos cookies para melhorar sua experiência no Mercado Livre. Consulte mais informações na nossa [Central de privacidade.](#)

[Aceitar cookies](#) [Configurar cookies](#)

Anexo 88



Nossas Lojas

Olá, faça o seu login



0

HOME : ARTIGOS PARA FESTAS : ACESSORIOS FESTA : ADERECOS



SKU: 641278

GUARDA CHUVA FREVO YDH

R\$ 19,90

10x de R\$ 1,99

- 1 +

COMPRAR

Ver todas as condições de pagamento

Calcule o frete

OK

Não sei meu CEP

Ver mais informações do produto

Descrição

Posso te ajudar?



Anexo 89

CUPOM "PROMO10" 10%OFF EM TODO O SITE



Olá, o que você procura?



Minha Conta



Início / Festas juninas / Guarda chuva frevo

CEP

Calcular



Festas juninas

Guarda chuva frevo

R\$15,00

Disponibilidade: 27 em estoque

1

Adicionar ao carrinho



Lojas de 1 Tudo Online
Precisa de Ajuda? Fale Conosco!

SKU: C42472 Categoria: Festas juninas

Tags: chuva, Colorido, Festa, frevo, guarda

Add to wishlist



Descrição Informação adicional

Mini Guarda Chuva Frevo, entre no ritmo da dança com esse item pequeno e muito chamativo! Você vai ferver nesse Carnaval de tanto dançar e se divertir, e as cores para essa ocasião são todas!

Produtos relacionados



Balão
B... t... mais
Sala... 55cm, Decoração Festa
De Aniversário



Balão
Balão metalizado "75cm" rose
gold números
☆☆☆☆☆



Balão
Balão metalizado "40cm"
dourado números
☆☆☆☆☆





Artigos para Festas
Gelo pisca c/6 unidades
☆☆☆☆☆
R\$30.00

Anexo 90

Liquida cupom **EXCLUSIVO** no APP e muito mais! **BAIXE O APP** >

Você está em **Recife** ▾ **Lista de Casamento** **Nossas Lojas** **Para Empresas** **Clube do Profissional**

Ferreira Costa O que você está procurando?   

Categorias LIQUIDA Construção Móveis Ar e Ventilação Eletrodomésticos Ferramentas Automotivo Utilidades Domésticas Eletrop



Sombrinha de Frevo P 45cm Colorida - Bom Comercial

Vendido e entregue por **Ferreira Costa**

R\$ 15,90

Quantidade

▼ 1 ▲ 1 Unidade





 **Adicionar ao carrinho**

Consultar prazo e valor do frete

00000-000 

 **Aproveite agora!** Mais de 357 visualizações hoje. ×

Produtos semelhantes a este item

 <p>Enfeite De Parede Sombrinha De Carnaval 22cm Colorido -...</p>	 <p>Enfeite De Parede Carnaval 14x15cm 23610276 - Cromu...</p>	 <p>Sombrinha Frevo Parede 30x30cm - Maricottas</p>	 <p>Sombrinha Frevo Mesa 15x16cm - Maricottas</p>
---	---	---	--

Ferreira Costa e cookies: Este site armazena informações sobre a sua navegação na Internet para melhorar sua experiência e oferecer produtos e serviços mais adequados para você. Caso queira entender mais a respeito, leia a nossa Política de Privacidade.

Fechar

Anexo 91

SEJA BEM VINDO! PARA UMA MELHOR EXPERIÊNCIA, ANTES DE EFETUAR A SUA COMPRA CONOSCO, ENTRE EM CONTATO PELO WHATSAPP NO BOTÃO DO CANTO INFERIOR DIREITO. AGRADECEMOS A PREFERÊNCIA.



+ CADASTRE-SE

👤 INICIAR SESSÃO

🛒 0 - R\$0,00

Início

Produtos

Contato

Quem Somos

Missão, Visão e Valores

Buscar



Guarda-chuva de frevo

Início - Artigos para Festa -
Guarda-chuva de frevo

R\$13,00

🛒 2x de R\$7,10

VER MEIOS DE PAGAMENTO



1

COMPRAR

MEIOS DE ENVIO

Seu CEP

CALCULAR

Não sei meu CEP

NOSSA LOJA

Import Festa Praça 2 Praça
corsega nº45 loja c - vigário geral -
rio de janeiro

Grátis

COMPARTILHAR

DESCRIÇÃO

Guarda-chuva de frevo

PRODUTOS RELACIONADOS



Ao navegar por este site **você aceita o uso de cookies** para agilizar a sua experiência de compra.

✉ Envie-nos uma mensagem



Anexo 92

QUEIMA DE ESTOQUE ATÉ 25% DE DESCONTO



Buscar produtos, marcas e ofertas...



Acessórios Junina Halloween Carnaval Mascaras Chapéus Fantasias Decoração de Festa Mais

Festas e Lembrancinhas > Artigos para Festas > Kits de Festa



Novo

Mini Guarda Chuva Estampado Festa C Unidade

R\$ 17

[Ver os meios de pagamento](#)

Envio para todo o país

Saiba os prazos de entrega e a

[Calcular o prazo de entrega](#)

Quantidade: **1 unidade** ▾ (+)

Comprar ag

Adicionar ao ca



Frete grátis em co
de R\$400.

[Confira a Política de devol](#)

Outros produtos semelhantes



Fantasia Policial Algamma Coudre
Distintivo Festa Carnaval

R\$ 46

12x R\$ 4,46

⚡ FULL



Fantasia De Pirata Carnaval Adulto 4
Pçs Festa

R\$ 25

12x R\$ 2,42

⚡ FULL

[Mostrar mais produtos](#)

Características principais

Marca	Aline Festa
Modelo	Frevo

Outras características

Estilo: Frevo

Quantidade máxima de pessoas: 1

Quantidade de peças: 1

Peças Incluídas: 1



Usamos cookies para melhorar sua experiência no Mercado Shops. Consulte mais informações na nossa [Central de privacidade](#).

[Aceitar cookies](#)

[Configurar cookies](#)

Anexo 93

Economize comprando agora com pix e ganhe + 5% off

central de  AVIAMENTOS

Encontre aqui o produto perfeito para seu artesanato...

Atendimento  Mini Con

Super Promo Diversos Carnaval Aviamentos Artesanato Descartáveis Super Kits Todas categorias

Home / Festa / Glitter Pó Azul Claro com 3g

Glitter Pó Azul Claro com 3g

REF: 44473

☆☆☆☆☆
Opine aqui



R\$ 0,99
ou 1x de R\$ 0,99 Sem juros Cartão Visa

 **Comprar Agora**

* Aqui sua compra é 100% segura, compre com tranquilidade.





 Frete e prazo de entrega

Informe seu cep

Descrição Geral Formas de Pagamento Avaliações

Produto: Glitter em Pó Cor: Azul Claro Tamanho: Pote com 3g Quantidade: 01 pote Composição: PVC

Produtos relacionados



Anexo 94



Informe seu CEP

Buscar produtos, marcas e muito mais...

ASSINE **meli+** E TEN NAS

Categorias Ofertas Cupons Supermercado Vender Contato

Crie a sua conta Entre

Confira o envio para o seu endereço

Inclua seu CEP para verificar os custos e prazos de entrega precisos na busca.

[Incluir CEP](#) [Mais tarde](#)

o - tesoura grande - tesoura tramontina sem ponta - tesoura mundial titanium

o - tesoura grande - tesoura tramontina sem ponta - tesoura mundial titanium

o - tesoura grande - tesoura tramontina sem ponta - tesoura mundial titanium

Tesoura de costura reforçada Mundial® 9 1/2 Titanium 590

R\$ 62²⁵

12x R\$ 6,10

Frete grátis por ser sua primeira compra

Tesoura Multiuso Azu

R\$ 11⁹⁵

12x R\$ 1,17

Arte, Papelaria e Armarinho > Artigos de Armarinho > Tesouras de Costura > Tesoura

Vender t



Novo | +100 vendidos

Tesoura Titanium Premium Westman Costura Multiuso 17,5cm

4.6 ★★★★★ (9)

R\$ 37⁹³

R\$ 24²⁴ 34% OFF

[Ver os meios de pagamento](#)

O que você precisa saber sobre este produto

- Punta titanium.

[Ver características](#)

Opções de compra:

6 produtos novos a partir de R\$ 24,24

Chegará grátis quarta primeira compra

[Mais formas de entrega](#)

Retire grátis a partir de uma agência Mercado

[Ver no mapa](#)

Estoque disponível

Armazenado e enviado p

Quantidade: 1 unidade

[Comprar a](#)

[Adicionar ao](#)

Vendido por **F4 STORE**

MercadoLíder | +5mil ven

[Devolução grátis.](#) Voc partir da data de rece

[Compra Garantida,](#) re que está esperando c dinheiro.

91 dias de garantia de

Produtos relacionados

Patrocinado



Tesoura Alfiate Profissional Costura Aço Inox 24cm...



Tesoura Doméstica Multifuncional De Cozinha Aço...



Kit 3 Tesoura Grande Mundial Costura Escritório Artes 21cm

Vendido por **F4 S**

+500 Produtos

MercadoLíder

É um dos melhores do sit

+5mil

Vendas concluídas Oferece um atendimento

[Ver mais produtos](#)

Usamos cookies para melhorar sua experiência no Mercado Livre. Consulte mais informações na nossa [Central de privacidade](#).

[Aceitar cookies](#)

[Configurar cookies](#)

Anexo 95



Usamos cookies para melhorar sua experiência na Shopee. Para mais informações consulte nossa [Política de privacidade](#).

[Configurações de cookies](#)

[Aceitar todos os cookies](#)

Anexo 96



Usamos cookies para melhorar sua experiência na Shopee. Para mais informações consulte nossa [Política de privacidade](#).

[Configurações de cookies](#)

[Aceitar todos os cookies](#)

Anexo 97



Usamos cookies para melhorar sua experiência na Shopee. Para mais informações consulte nossa [Política de privacidade](#).

[Configurações de cookies](#)

[Aceitar todos os cookies](#)

Anexo 98

magalu

Busca no Magalu

Ver ofertas para minha região

Home > Papelaria > Escolar / Universitário > Colas > Cola Branca > COLA DE PVA COMUM 0,500g ADELBRAS

Imagem de COLA DE PVA COMUM 0,500g ADELBRAS



COLA DE PVA COMUM 0,500g ADELBRAS



Vendido por [Dy Barros Papelaria](#)
Entregue por Magalu

R\$ 18,55

Cartão Luiza

R\$ 18,55
ou 21x de R\$ 1,19 com juros
[Ver parcelamento](#)

Cartão de crédito

R\$ 18,55
ou 12x de R\$ 1,75 com juros
[Ver parcelamento](#)

Pix

R\$ 18,55

Boleto

R\$ 18,55

Calcular frete e prazo

Adicionar à sacola

Anexo 99

Demais Regiões | Lojas **Compre pelo telefone (somente vendas): 4007-1380 (Capitais) - 0800-602-1380 (Demais regiões).** Dicas de segurança Precisa de ajuda?

Para acessar produtos e ofertas da sua região, identificamos que você está em Demais Regiões

[Trocar](#) [Continuar](#)

procura na Leroy Merlin?



Departamentos Seleção de Cupons Tendências Ofertas Projetos Dicas Serviços Para empresas Programa de Fidelidade

Home > Pintura e Acessórios > Adesivos, Colas, Selant... > Colas > Cola Garin Vedag Bran...



Cola Garin Vedag Branca Pva 500grs.

★★★★★ (0) Cód. 1568116668 EAN: 7896094502994 Exclusivo Site



Lista de Favoritos



R\$ 13,50 /cada

Vendido e entregue por Comercial Kuará - demais regiões

Formas de pagamento

vc Acumule 13 pontos levando este produto agora

Cadastre-se ou faça o login e participe do Programa de Fidelidade para acumular pontos e ganhar cashback!

Comprar e receber

ou

Comprar e retirar

Calcule seu frete

CEP

Não sei meu CEP

Ex: 00000-000

Estoque na Loja física

Compre pelo Telefone

Telefone: 4007-1380 Capitais

Telefone: 0800-602-1380 Demais regiões

Preço válido para o dia 03/02/2025, para compras realizadas exclusivamente pelo Site, Televendas ou Whatsapp (11 4007-1380). O valor do frete não está incluso. Fotos meramente ilustrativas.

Descrição

Vedag cola branca extra adesivo à base de pva com plastificação externa, aditivada com produtos não atóxicos para uma secagem mais rápida. Possui alto tack, boa resistência à água e ótima secagem. Vedag cola branca vem com colóide protetor álcool polivinílico externo, que...

[Ver descrição técnica](#)

Produtos complementares

Características Técnicas

Descrição do produto

Avaliações

Aproveite e leve junto ;)

Utilizamos cookies para melhorar sua experiência online. Ao continuar, você estará ciente do uso de cookies e aceitando a nossa [Política de Cookies](#)

[Gerenciar cookies](#)

[Continuar](#)

Anexo 100



Encontro
das Filas



Compartilhe: [f](#) [wa](#) [tw](#) [em](#) [wh](#)

♥ Adicionar aos desejos

Bastão fino para cola quente Unibem - unidade

(Cód: 00065)

Selecione a opção de **Quantidade**:

1 unidade

R\$ 1,40

R\$ 1,36 no pix com 3% de desconto

[mais formas de pagamento](#)

- 1 +

Comprar

[Comprar pelo whatsapp](#)



Calcule o frete



CEP

Calcular



Início



Contato



Conta



Pedidos



Buscar

Anexo 101

Buscar 



CADASTRE-SE | INICIAR SESSÃO



[INÍCIO](#) [LANÇAMENTOS](#) [KITS DA MAY](#) [FITAS](#) [APLIQUES](#) [PROMOÇÃO](#) [MATERIAIS BÁSICOS](#) [PITZ STUDIO \(PAPELARIA\)](#)
[DATAS ESPECIAIS](#) [LONITAS](#) [KIT INICIANTE](#) [CLUBE](#)

Início / Lançamentos / **Bastão de cola quente grossa amarelo forte - unidade**



BASTÃO DE COLA QUENTE
GROSSA AMARELO FORTE -
UNIDADE

R\$2,00

R\$1,96 com PIX/TRANSFERÊNCIA/PICPAY



2% de desconto pagando com
PIX/TRANSFERÊNCIA/PICPAY

[VER MEIOS DE PAGAMENTO](#)

QUANTIDADE

10 em
estoque

COMPRAR

 Meios de envio

CALCULAR

[Não sei meu CEP](#)

 Nossa loja

Fitas da May Rua Servidão
Costa, nº131- Coqueiros - Atendimento
de segunda à Sexta das 10:00 às 17:00.
Sábado 09:00 às 13:00. Domingo e
feriados loja fechada.

Grátis

 **Compra protegida**

Seus dados cuidados durante toda a compra.

 **Trocas e devoluções**

Se não gostar, você pode trocar ou devolver.

PRODUTOS RELACIONADOS



5,0 ★★★★★
Google
Avaliações do Consumidor

Continuar por este site **você aceita o uso de cookies** para agilizar a sua experiência de compra.

ENTENDI

Anexo 102

Meu Cadastro Meus Pedidos Olá, Faça Seu Login



O que você está procurando?

BUSCAR

Home / Armarinhos / Colas

Cola Quente Fina em Bastão Transparente para Pistola - 007704

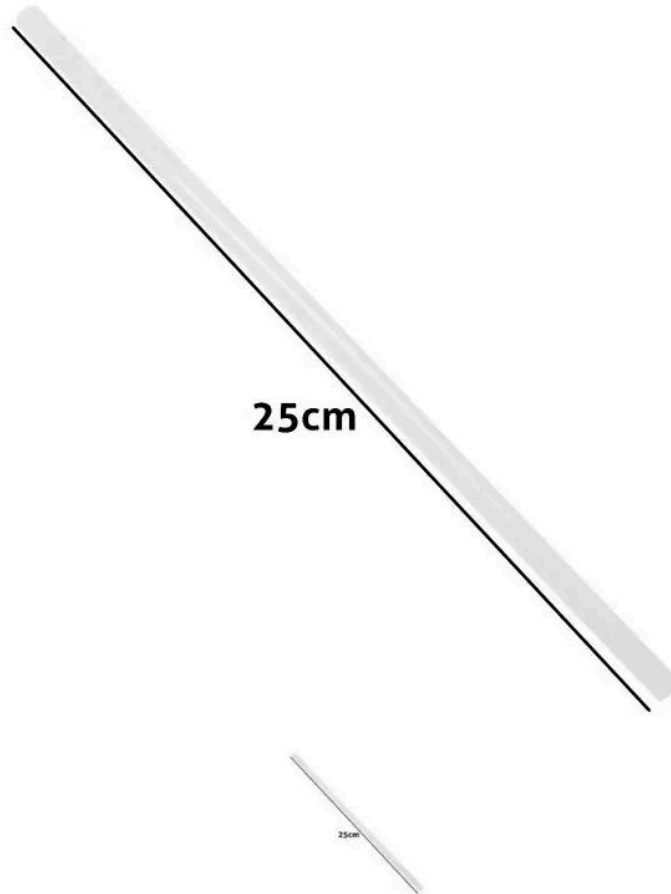

★★★★★ 1 avaliação

Aviamentos São Paulo

R\$ 1,43 à vista no Pix
(5,00% de desconto aplicado)

1x de R\$ 1,50

(Total no cartão de crédito R\$ 1,50)

Quantidade:

1



Comprar

☆ Avaliar produto

🗨 Perguntar ao vendedor

📦 Simular frete deste item

Anexo 103

< SIGA-NOS NO INSTAGRAM! || DESCUBRA AS ÚLTIMAS NOVIDADES, OFERTAS EXCLUSIVAS E MUITO MAIS. NÃO PERCA NADA! || >
@MAITEPEDRARIAS

O que você está buscando?



Olá! Faça login
Ou cadastre-se



CATEGORIAS



INÍCIO

TODA LOJA

ACRÍLICOS

APLIQUES

COUNTRY

PERSONALIZADOS

TEMAS

TROCA



Início > COLAS > Bastão de Cola Quente > Bastão de Cola Quente GROSSA | Unidade

Bastão de Cola Quente GROSSA | Unidade

R\$1,90

R\$1,81 com Pix

5% de desconto pagando com Pix

[Ver mais detalhes](#)

Cor: Incolor



< 1 >

COMPRAR

30 em
estoque

Meios de envio

Seu CEP

CALCULAR

[Não sei meu CEP](#)

Nossa loja

Maitê Pedrarias e Artesanato - Avenida Fernando Vilela, 545, Martins, Uberlândia-MG. Atendimento de Segunda à Sexta das 09:00 as 18:00 e aos Sábados das 09:00 as 13:00.

Grátis

Descrição

Ideal para recarregar a pistola de cola quente grande, utilizada para trabalhos artesanais, de maneira rápida, fácil e simples.

Espessura: 11,2 mm

Comprimento: 26 cm

Composição: resinas, polímeros e aditivos.

Precauções: Não toque no bico da pistola elétrica ou na cola durante e logo após o uso, pois ambos podem atingir a temperatura de 200°C. Em contato com a pele, remova imediatamente com água e sabão. **Mantenha fora do alcance de crianças e animais domésticos.**

f X p



Ao navegar por este site **você aceita o uso de cookies** para agilizar a sua experiência de compra.

ENTENDI

Anexo 104

55 (51) 34724642 (51) 3472-4642 FRETE GRÁTIS* FALE CONOSCO NOSSAS LOJAS

COPAL PARAFUSOS

Procure o seu produto...

Entre ou Cadastre-se

Todas as categorias Equipamentos De Proteção Ferramentas Fixação Químicos Solda

Home / Químicos / Adesivos E Selantes / COLA EM BASTÃO PARA PISTOLA 8mm curto

CÓD: 10811

COLA EM BASTÃO PARA PISTOLA 8mm curto

★★★★★ (0) Avaliações [Adicionar a lista de desejos](#)

R\$ 1,18

Quantidade: 1 unidade

Comprar agora

Consulte o prazo de entrega [Não sei meu CEP](#)

Digite seu CEP **Consultar**

Compre junto com:
COLA EM BASTÃO PARA PISTOLA 8mm curto

BUCHA PLÁSTICA 5
R\$ 0,02
1x de R\$ 0,02 sem juros

PARAFUSO AUTO ATARRAXANTE PANELA PH ZP 2,9 X 19MM
R\$ 0,04
1x de R\$ 0,04 sem juros

Selecione algum dos produtos ao lado

R\$ 1,18
1x de R\$ 1,18 sem juros

Comprar junto

Respeitamos a sua privacidade

Ao navegar neste site, você aceita os cookies que usamos para melhorar sua experiência. Conheça nossa [Política de Privacidade](#)

Aceito

Sobre o produto

Anexo 105

Iniciar sessão | Criar uma conta

O que você está buscando? 

Casa das Laceiras
AVIAMENTOS

 (0)

[Início](#) [Novidades](#) [Promoção](#) [Coleções](#) [Lonitas](#) [Apliques](#) [Fitas](#) [Acessórios](#) [Entremeios](#) [Tiaras](#) [Colas](#)

Frete grátis! Consulte nossas condições.



[Início](#) / [Colas](#) / [Bastão](#) / Cola quente leitosa bastão fina Princess - 1 unidade

Cola quente leitosa bastão fina Princess - 1 unidade

SKU: 446505145

R\$1,50

PIX parcelado, sem cartão
4x de R\$ 0,38 sem juros

 pagaleve

SAIBA MAIS >

- 1 +

Comprar

Meios de pagamento +

Meios de envio +

Nossa loja +

Compartilhar

[Facebook](#) [Twitter](#)

[Pinterest](#)

Produtos relacionados



Ao navegar por este site você aceita o uso de cookies para agilizar a sua experiência de compra.

Entendi

Anexo 106

Meu Cadastro Meus Pedidos Olá, Faça Seu Login



Aviamentos
SÃO PAULO



O que você está procurando?

BUSCAR

Home / Armarinhos / Colas

Cola Quente Grossa em Bastão Transparente para Pistola - 007705

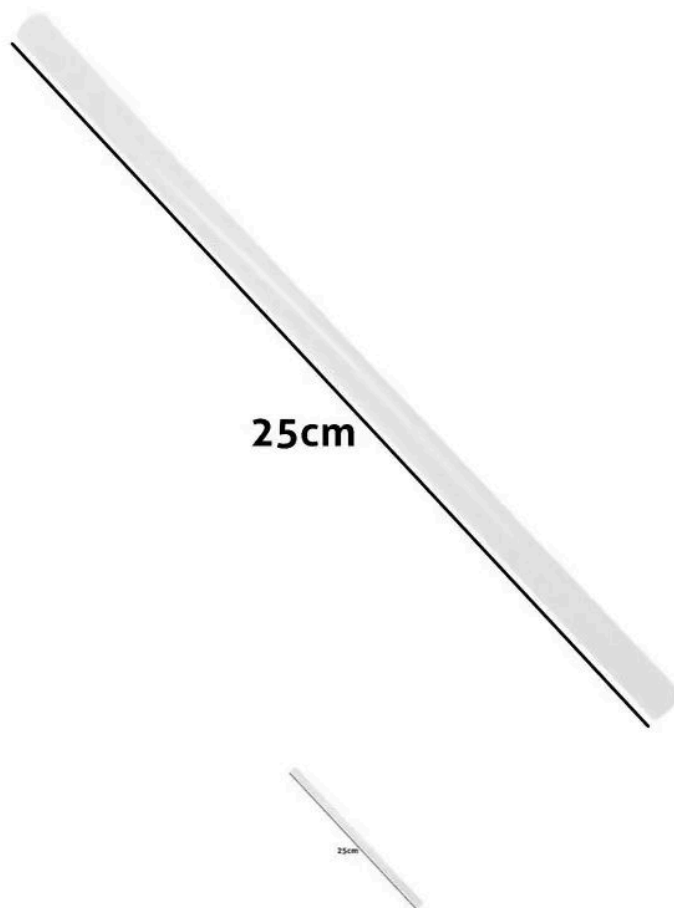

★★★★★ 1 avaliação

Aviamentos São Paulo

R\$ 1,95 à vista no Pix
(5,00% de desconto aplicado)

1x de R\$ 2,05

(Total no cartão de crédito R\$ 2,05)

Quantidade:

1



Comprar

☆ Avaliar produto

🗨 Perguntar ao vendedor

📦 Simular frete deste item

Anexo 107



Informe seu CEP

Buscar produtos, marcas e muito mais...

ASSINE **meli+** E TENHA MAIS BENEFÍCIOS

Categorias Ofertas Cupons Supermercado Vender Contato

Crie a sua conta Entrar

Confira o envio para o seu endereço

Inclua seu CEP para verificar os custos e prazos de entrega precisos na busca.

[Incluir CEP](#) [Mais tarde](#)

12x R\$ 1,92
Frete grátis por ser sua primeira compra

Pistola De Cola Quente 40w Bivolt 127-220v Bastão Grosso

R\$ 24³⁰

Frete grátis por ser sua primeira compra

Revolver Pistola De Cola Bastões De Cola Bivolt



R\$ 32,99

R\$ 23⁷⁵ **28% OFF**

12x R\$ 2,33
Frete grátis por ser sua primeira compra

Arte, Papelaria e Armarinho > Artigos de Armarinho > Pistolas de Cola

Vender



Novo | +25 vendidos

Aplicador De Cola Quente Pequena, Para Cola Fina

5.0 ★★★★★ (1)

R\$ 23

[Ver os meios de pagamento](#)

Chegará entre quarta-feira e quinta-feira
[Mais formas de entrega](#)

Retire entre quarta-feira e quinta-feira em uma agência Mercado Livre
[Ver no mapa](#)

Estoque disponível

Quantidade: 1 unidade (+5)

[Comprar agora](#)

[Adicionar ao carrinho](#)

Vendido por **PIRES COMERCIO**
MercadoLíder | +10mil vendas

[Devolução grátis](#). Você tem 30 dias para devolver o produto a partir da data de recebimento.

[Compra Garantida](#), receba o produto que você precisa, aguardando ou devolvemos o dinheiro.

Produtos do vendedor



Refil De Cola Quente Fina Pacote 1kg

R\$ 52⁵⁰

12x R\$ 5,15



Meia Arrastão, Meia Calça Arrastão Preta Fina

R\$ 19⁴⁹

12x R\$ 1,91

FULL

[Ver mais produtos do vendedor](#)

Características do produto

Características principais Outros

Vendido por **PIRES CO**
+500 Produtos

MercadoLíder
É um dos melhores do site!

+10mil

Usamos cookies para melhorar sua experiência no Mercado Livre. Consulte mais informações na nossa [Central de privacidade](#).

[Aceitar cookies](#) [Configurar cookies](#)

Anexo 108



Usamos cookies para melhorar sua experiência na Shopee. Para mais informações consulte nossa [Política de privacidade](#).

[Configurações de cookies](#)

[Aceitar todos os cookies](#)

Anexo 109

Menu icon | **Magalu** | Shopping cart icon

Busca no Magalu [Search icon]

Ver ofertas para minha região [Location icon] >

Home > Artesanato > Armarinhos > Cola Quente > Pistola > Pistola De Cola Quente Fino Bivolt 20w + 12 Bastões Bivolt



Pistola De Cola Quente Fino Bivolt 20w + 12 Bastões Bivolt



Vendido por [Bexpress](#)
Entregue por Magalu

R\$ 24,90

Cartão Luiza

R\$ 24,90
ou 21x de R\$ 1,60 com juros
[Ver parcelamento](#)

Cartão de crédito

R\$ 24,90
ou 12x de R\$ 2,35 com juros
[Ver parcelamento](#)

Pix

R\$ 24,90

Boleto

R\$ 24,90

[Location icon] **Calcular frete e prazo**

[Shopping cart icon] **Adicionar à sacola**

Anexo 110

KIDVERTE

Digite aqui

Entre ou Cadastre-se Meus pedidos Fale Conosco

BRINQUEDOS IDADE BABY PAPELARIA INFORMÁTICA MOCHILAS RELÓGIOS CASA & UTILIDADES VOLTA AULAS

HOME | PAPELARIA | ARTES E PINTURA



Pistola de Cola Quente Bivolt - Yins Paper

R\$ 23,74

À vista no Pix(5% de desconto)

R\$ 24,99

[ver parcelamento](#)

1

COMPRAR

Calcular o Frete

Digite seu CEP

Calcular

Não sei meu CEP

DETALHES DO PRODUTO

Apresentamos a Pistola de Cola Quente YP7019 Bivolt da Yin's Paper, a escolha perfeita para quem busca eficiência e versatilidade em seus projetos de colagem. Com modelos destinados tanto ao uso doméstico quanto ao profissional, esta pistola destaca-se pelo seu fácil manuseio e rápido aquecimento, permitindo que você comece a trabalhar em poucos segundos. Seja para artesanato, consertos de brinquedos, reparos rápidos em casa, trabalhos em madeira ou outros materiais similares, a YP7019 oferece a performance que você precisa. Seu design ergonômico garante conforto durante o uso prolongado, enquanto o sistema bivolt proporciona praticidade e segurança, adaptando-se automaticamente à voltagem disponível. Torne seus projetos mais fáceis e rápidos e descubra como essa ferramenta essencial pode transformar suas atividades diárias em uma experiência mais eficiente e agradável.

Código: 095977

Dimensões aprox. do produto em cm:5,5x12x20

Peso liq. Aproximado do produto na embalagem:115g

Referência do modelo: YP7019

Conteúdo da Embalagem: 01 Pistola de cola quente, 02 bastões de cola

Composição/material: resina termoplástica e ligas metálicas

Garantia: 90 dias contra defeitos de fabricação pelo fabricante.

Imagens meramente ilustrativas. As cores e tonalidades podem variar

Utilizamos cookies para oferecer melhor experiência, melhorar o desempenho, analisar como você interage em nosso site e personalizar conteúdo. Ao utilizar este site, você concorda com o uso de cookies. Confira nossas políticas de privacidade clicando [AQUI](#)

Continuar e fechar



Anexo 111



Usamos cookies para melhorar sua experiência na Shopee. Para mais informações consulte nossa [Política de privacidade](#).

[Configurações de cookies](#)

[Aceitar todos os cookies](#)

Anexo 112

JOCAR [Ir para a página inicial](#) | [MINHA CONTA](#) | [MEUS PEDIDOS](#) | [ATENDIMENTO](#) 

Selecione a montadora Digite sua busca aqui + de 70mil produtos

TODAS CATEGORIAS | DENTRO DO VEÍCULO | FORA DO VEÍCULO | DIVERSOS | PEÇAS MECÂNICAS | TUNING | MOTOS | BICICLETAS



DESDE 1971 | MAIS DE 8 MILHÕES DE PEDIDOS ATENDIDOS | VENDEMOS PARA TODO O BRASIL EM ATÉ 10X SEM JUROS | DESCONTO DE 3% PARA PAGAMENTOS COM BOLETO OU PIX | MAIS DE 70 MIL PRODUTOS

CATEGORIAS
[Shopping](#)
Cola

Página inicial (Jocar autopeças e acessórios automotivos) > Cascola > Cola - Cascola - para borracha - bisnaga de 30g - uso geral - cada (unidade) - 4763 

Cola - Cascola - para borracha - bisnaga de 30g - uso geral - cada (unidade) - 4763

Código do produto: 702840



R\$ 24,54 c/ boleto/PiX (3% de desconto)
ou R\$ 25,30 em até 10x de R\$ 2,53 s/juros

Com estoque

Quer comprar em uma loja física? [CONFIRA O ESTOQUE](#)

Avaliações de quem comprou
Clique aqui para mais detalhes

5,0 
(total de avaliações: 3)

CALCULE O FRETE

CEP QUANTIDADE

Não sabe o seu CEP? [Clique aqui.](#)

Dados do produto na embalagem:

Dimensões: 5 x 21 x 10 cm
Peso: 45 gramas
Garantia do fabricante ou importador: 3 meses

FORMAS DE PAGAMENTO

 **BOLETO BANCÁRIO** À vista - 3% de desconto: R\$ 24,54
Desconto aparecerá na tela de pagamento

 **PIX** À vista - 3% de desconto: R\$ 24,54
Desconto aparecerá na tela de pagamento

 **CARTÃO DE CRÉDITO** R\$ 25,30 em até 10x de R\$ 2,53

 **ITAÚ SHOPLINE** À vista - 3% de desconto: R\$ 24,54
Desconto aparecerá na tela de pagamento

[Nas nossas lojas físicas os preços podem ser diferentes.](#)

 **Recomende esse produto para uma pessoa**

Anexo 113

mercado livre | Buscar produtos, marcas e muito mais... | ASSINE **meli+** E TEN NAS

Informe seu CEP | Categorias | Ofertas | Cupons | Supermercado | Vender | Contato | Crie a sua conta | Entre

Confira o envio para o seu endereço
Inclua seu CEP para verificar os custos e prazos de entrega precisos na busca.
[Incluir CEP](#) [Mais tarde](#)

R\$ 21²²
12x R\$ 2,08
Frete grátis por ser sua primeira compra

R\$ 19⁹⁰ 20% OFF
12x R\$ 1,95
Frete grátis por ser sua primeira compra

R\$ 14²⁵ 28% OFF
12x R\$ 1,40
Frete grátis por ser s

Arte, Papelaria e Armarinho > Materiais Escolares > Comercial e Organização > Adesivos e de Corte > Colas

Calçados
Madeira
Artesanato

CASCOLA
ADESIVO DE CONTATO
EXTRA
30 g

Novo | +50 vendidos

Cola De Contato Adesivo Sapateiro Reparo Conserto Tênis Couro Tecidos Cascola Extra Bisnaga 30g

R\$ 17⁵¹

[Ver os meios de pagamento](#)

Cor: Amarelo



O que você precisa saber sobre este produto

- Peso da unidade: 30 g
- Unidades por kit: 1
- Formato de venda: Unidade
- Superfícies aptas: borrachas.
- Acabamento: brilhante.
- Tempo de secagem: 15m.

[Ver características](#)

Opções de compra:

5 produtos novos a partir de R\$ 17,51



Chegará entre quarta-feira

[Mais formas de entrega](#)

Retire entre quinta-feira em uma agência Merc
[Ver no mapa](#)

Estoque disponível

Quantidade: 1 unidade

[Comprar a](#)

[Adicionar ao](#)

Vendido por PIETROFORT
+5mil vendas

[Devolução grátis.](#) Voc partir da data de rece

[Compra Garantida,](#) re que está esperando c dinheiro.

1 meses de garantia c

Produtos relacionados

Patrocinado

Vendido por PIETI
FERRAMENTAS

+10mil Produtos

+5mil

Vendas concluídas Não ofereci bom atendimento

[Ver mais produtos](#)

Usamos cookies para melhorar sua experiência no Mercado Livre. Consulte mais informações na nossa [Central de privacidade.](#)

[Aceitar cookies](#)

[Configurar cookies](#)

Anexo 114



[Informe seu CEP](#) | [Categorias](#) | [Ofertas](#) | [Cupons](#) | [Supermercado](#) | [Vender](#) | [Contato](#) | [ASSINE](#) | [meli+](#) | [E TEN NAS](#)

Confira o envio para o seu endereço

Inclua seu CEP para verificar os custos e prazos de entrega precisos na busca.

[Incluir CEP](#) [Mais tarde](#)

12x R\$ 2,08

Frete grátis por ser sua primeira compra



Cola Adesivo De Contato Extra Forte 30g Sapateiro S/cheiro

R\$ 18⁵⁰

12x R\$ 1,81

Frete grátis por ser sua primeira compra



Cola Líquido Cascola

R\$ 8⁰⁷

Arte, Papelaria e Armazém > [Materiais Escolares](#) > [Comercial e Organização](#) > [Adesivos e de Corte](#) > [Colas](#) [Vender](#)



Novo | +50 vendidos

Cola De Contato Adesivo Sapateiro Cascola Bisnaga 30gr Artesanato Marceneiro Calçados

5.0 ★★★★★ (2)

R\$ 26⁶⁹

R\$ 19 28% OFF

[Ver os meios de pagamento](#)

Cor: Amarelada



O que você precisa saber sobre este produto

- Peso da unidade: 30 g
- Quantidade de kits: 1
- Unidades por kit: 1
- Formato de venda: Unidade
- Superfícies aptas: Couro, Borracha, Metais, Fibras, MDF, Cimento, Compensado;
- Extra Forte;
- Possui alta força de colagem e performance;
- Adere em diversos materiais;
- Resistente à água;
- Não sofre inchamento, evitando possíveis desprendimentos das peças;
- Não adere materiais à base de Polietileno, Polipropileno, Silicone e PTFE (resina antiaderente).

[Ver características](#)

Chegará quarta-feira

[Mais formas de entrega](#)

Retire a partir de quarta-feira na agência Mercado Livre

[Ver no mapa](#)

Estoque disponível

Quantidade: **1 unidade**

Frete grátis comprando E

[Comprar](#)

[Adicionar ao](#)

Vendido por **ETOOLS COMMER** MercadoLíder | +5mil ven

[Devolução grátis](#). Voc partir da data de rece

[Compra Garantida](#), re que está esperando c dinheiro.



ETOOLS COMMER

+25 Seguidores

MercadoLíder Gold

É um dos melhores do site

+5mil

Vendas concluídas | Oferece um atendimento

[Ir para a página d](#)

Produtos relacionados

Patrocinado

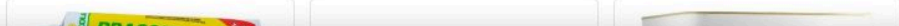

Anexo 115

TELEVENDAS (011) 3003 9188 | SAC (011) 3004 5678 São Paulo e Grande SP ou 0800 7634622 Outras localidades | FALE CONOSCO | LOJAS



STATUS DE SUA COMPRA

O que você está buscando?



Você está comprando em **Jardim Santa Francisca**



Minha conta

CONSTRUÇÃO E ACABAMENTOS

PISOS E TINTAS

FERRAMENTAS E MÁQUINAS

BANHEIROS, COZINHAS E LIMPEZA

ELETRODOMÉSTICOS E CLIMATIZAÇÃO

CASA INTELIGENTE E AUTOMOTIVO

SERVIÇOS

home > construção e acabamentos > tintas e acessórios > colas e adesivos > colas,



Em qual região você vai comprar?

Deixe-nos usar sua localização para mostrar apenas os produtos disponíveis em sua área.

Não permitir

Permitir

Salvar em Minhas listas

Cascola Cola de Contato 195g, 7x7x7

Modelo Tradicional | Código 426344

★★★★★ 0.0 (0)

R\$19⁹⁰ pec

- 1 +

Adicionar ao carrinho



Satisfação Garantida

Ver mais

No prazo de até sete dias da data de recebimento você poderá entrar em contato com a nossa Central de Atendimento através do número (011) 3004 5678 ou 0800 7634622 e solicitar a troca do produto.

Opções de entrega para Jardim Santa Francisca



Disponível

Entrega em domicílio



Disponível

Retirada na loja

ver lojas



Disponível

Estoque na loja

mais lojas

Descrição

As colas e selantes são produtos usados para criar união permanente de forma prática e rápida. As mais comuns são as de PVA, como a cola branca, de tecido ou de madeira. As instantâneas são indicadas para colagem em superfícies porosas de difícil adesão, como borracha, metal, plástico, couro, entre outros. Já as colas acrílicas conhecidas como selantes, são recomendadas para uso em obras e reformas, na colagem de rodapés, rodapés, rodapeiros e rosetas poliestireno ou poliuretano.

Ficha técnica

Dimensões

Peso Bruto	0,257
Peso Líquido	0,190 kg
Altura do Produto	7
Largura do Produto	7
Comprimento do Produto	7

Especificações

Complemente seu projeto



Pincéis Compel
Trincha 1/2
Cerda Preta

R\$ 4,13 pec



Pincéis Compel
Trincha 3/4
Cerda Gris

R\$ 4,13 pec



Tekbond
Fita Crepe
24Mm X 50M

R\$ 13,90 un



Tekbond
Silicone Acético
Blister, Incolor,

R\$ 10,49 un



Tekbond
Fita Crepe
48Mm X 50M

R\$ 18,90 un



Pincéis Compel
Trincha 1/2
Sintética Branca

R\$ 4,13 pec

Uso de Cookies

Utilizamos cookies para melhorar sua experiência de navegação e apresentar ofertas personalizadas. Clicando em ACEITO, você concorda com esta coleta. Caso contrário, poderá personalizar os cookies opcionais, acessando o botão PREFERÊNCIAS de COOKIES. Para saber mais, consulte nossos [Termos de Privacidade](#)

Preferências de cookies

Rejeitar cookies não necessários

Aceitar todos os cookies

Anexo 116



Usamos cookies para melhorar sua experiência na Shopee. Para mais informações consulte nossa [Política de privacidade](#).

[Configurações de cookies](#)

[Aceitar todos os cookies](#)

Anexo 117



Usamos cookies para melhorar sua experiência na Shopee. Para mais informações consulte nossa [Política de privacidade](#).

[Configurações de cookies](#)

[Aceitar todos os cookies](#)

Anexo 118

 [ASSINE](#) [meli+](#) [E TEN NAS](#)

[Informe seu CEP](#) [Categorias](#) [Ofertas](#) [Cupons](#) [Supermercado](#) [Vender](#) [Contato](#) [Crie a sua conta](#) [Entre](#)

Confira o envio para o seu endereço
Inclua seu CEP para verificar os custos e prazos de entrega precisos na busca.
[Incluir CEP](#) [Mais tarde](#)

Arte, Papelaria e Armario > Materiais Escolares > Comercial e Organização > Adesivos e de Corte > Colas [Vender um igual](#)



Novo | +1000 vendidos

Cola De Contato P/ Sapateiro Cascola B 30 Gr Original

3.8 ★★★★★ (41)

R\$ 19⁹⁰ /unidade

[Ver os meios de pagamento](#)

Chegará quarta-feira

[Mais formas de entrega](#)

Retire a partir de quarta-feira agência Mercado Livre

[Ver no mapa](#)

Estoque disponível

Quantidade: 1 unidade ▾ (+5)

Frete grátis comprando 4 ou mais

[Comprar agora](#)

[Adicionar ao carrinho](#)

 Loja oficial Favita [Ver perfil](#)
+50mil vendas

[Devolução grátis](#). Você tem 30 dias a partir da data de recebimento.

[Compra Garantida](#), receba o produto que está esperando ou devolvemos o dinheiro.

Produtos relacionados

Patrocinado



R\$ 18,99
R\$ 16⁹⁰ 11% OFF
em 12x R\$ 1,66

[Frete grátis](#) por ser sua primeira compra

Cola Adesivo Vinil Sem Tolueno Para PVC Flexível Colagem



R\$ 19⁵⁰
Cascola Cola Sapato, Cola Mdf, Couro, Metais, Bisnaga 30gr



R\$ 47,99
R\$ 43³⁰ 9% OFF
em 12x R\$ 4,24

Cola Epoxi Titanium Aço Alumínio Bloco Motor 25ml...



Favita
[Loja oficial do Mercado Livre](#)
+100 Seguidores +1000 Produtos

Anexo 119



Buscar produtos, marcas e muito mais...

ASSINE **meli+** E TEN NAS

Informe seu CEP

Categorias Ofertas Cupons Supermercado Vender Contato

Crie a sua conta Entre

Confira o envio para o seu endereço

Inclua seu CEP para verificar os custos e prazos de entrega precisos na busca.

[Incluir CEP](#) [Mais tarde](#)

R\$ 19⁹⁰ 20% OFF

12x R\$ 1,95

Frete grátis por ser sua primeira compra

R\$ 19³⁵ 12% OFF

12x R\$ 1,90

Frete grátis por ser sua primeira compra



R\$ 21³⁶

12x R\$ 2,09

Frete grátis por ser s

Arte, Papelaria e Armario > Materiais Escolares > Comercial e Organização > Adesivos e de Corte > Colas

Vender



Novo | +1000 vendidos

Adesivo Cola De Contato Sapateiro Artesanato Colar Conserto Sapato Couro Tênis Cascola Bisnaga 30g

4.6 ★★★★★ (12)

R\$ 20

R\$ 18 10% OFF

[Ver os meios de pagamento](#)

Cor: **Amarelo**



O que você precisa saber sobre este produto

- Peso da unidade: 30 g
- Quantidade de kits: 1
- Unidades por kit: 1
- Formato de venda: Unidade
- Superfícies aptas: borracha.
- Acabamento: brilhante.
- É lavável.
- Tempo de secagem: 20m.

[Ver características](#)

Opções de compra:

6 produtos novos a partir de R\$ 18

Chegará quarta-feira

[Mais formas de entrega](#)

Retire a partir de quart
agência Mercado Livre

[Ver no mapa](#)

Estoque disponível

Quantidade: **1 unidade**

[Comprar](#)

[Adicionar ao](#)

Vendido por **ETOOLSFERRE**
MercadoLíder | +100mil v

[Devolução grátis.](#) Voc
partir da data de rece

[Compra Garantida,](#) re
que está esperando c
dinheiro.

Vendido por **ETOOLSFERRAME**

+500 Produtos

MercadoLíder Platinu
É um dos melhores do sit

+100mil 
Vendas concluídas Oferece um
atendimen

[Ver mais produtos](#)

Outras opções de compr

Produtos relacionados

Patrocinado



Usamos cookies para melhorar sua experiência no Mercado Livre. Consulte mais informações na nossa [Central de privacidade.](#)

[Aceitar cookies](#) [Configurar cookies](#)

Anexo 120

mercado livre | Buscar produtos, marcas e muito mais... | ASSINE **meli+** E TEN NAS

Informe seu CEP | Categorias | Ofertas | Cupons | Supermercado | Vender | Contato | Crie a sua conta | Entre

Confira o envio para o seu endereço
Inclua seu CEP para verificar os custos e prazos de entrega precisos na busca.
[Incluir CEP](#) [Mais tarde](#)

12x R\$ 1,85

3 Cola Contato Bischaga 75g Amazonas Couro Borracha Sapateiro
R\$ 36⁹⁰
12x R\$ 3,62

Cola Contato 75g Arr Tenis Bolsa Couro
R\$ 18⁷⁸
12x R\$ 1,84

Arte, Papelaria e Armario > Materiais Escolares > Comercial e Organizaçao > Adesivos e de Corte > Colas



Novo | +1000 vendidos

Cola Contato Multiuso Amazonas Bischaga 75g - Imediato Cor Incolor

5.0 ★★★★★ (1)

R\$ 14⁵⁵

[Ver os meios de pagamento](#)

Cor: Incolor



O que você precisa saber sobre este produto

- Quantidade de kits: 1
- Acabamento: contato.

[Ver características](#)

Opções de compra:

[2 produtos novos a partir de R\\$ 14,55](#)



Chegará entre 13 e 18/

Chegará entre 11 e 14/f

[Mais formas de entrega](#)

Estoque disponível

Quantidade: 1 unidade

[Comprar e](#)

[Adicionar ao](#)

Vendido por AUTOKRON /
+50 vendas

[Devolução grátis.](#) Voc
partir da data de rece

[Compra Garantida,](#) re
que está esperando c
dinheiro.

Produtos relacionados

Patrocinado



Cola Para Barco Inflável Soldavinil Bischaga Com...

R\$ 69

R\$ 50



Cola Silicone Acético Transparente Uso Geral Tek...

R\$ 34⁹⁰



Kit Com 3 Adesivo Cola Super Bonder Flexível Gel Power Fle...

R\$ 42,42

R\$ 275

Vendido por AUTOKRON / ACESSÓRIOS

+25 Produtos

+50 Vendas concluídas Oferece um atendimento

[Ver mais produtos](#)

Outras opções de compra

[Ver 2 opções a partir de](#)

Anexo 121

10% OFF Em compras à vista via PIX

M B A S T O S

Busque seu produto

Entrar / Cadastro

Categorias Fixação Ferragens Ferramentas Manuais Ferramentas Elétricas Ferramentas à Bateria Casa

Página Inicial / Químicos / Adesivos e Colas

Adesivo Instant AlmaSuper 20g

Ref.: 81542-0

★★★★★ (1)

R\$ 8,44
R\$ 7,60 **A VISTA**

Disponibilidade: Imediata

1 +

ADICIONAR AGORA

Adicionar ao Carrinho

Calcular

NÃO PERCA NOSSAS OFERTAS ESPECIAIS

Cadastre seu e-mail e receba um cupom exclusivo!

Insira seu email

CADASTRAR

Para você

Este site usa cookies para gerar estatísticas e para melhorar sua experiência de navegação. Ao continuar, você declara que está de acordo.

Aceitar

WhatsApp

Descrição

Adesivo à base de cianoacrilato... indicado especialmente para colar detalhes em metal, plásticos, bor...

Com pino metálico anti entupimento. Média viscosidade. E também, o bico fino para uma aplicação com mais precisão

Nome comercial: ADESIVO INSTANTÂNEO ALMASUPER EXTRA FORTE

Nome Técnico: Cianoacrilato – Composição Química: Etil-2 Cianoacrilato – Líquido Combustível. Provoca irritação à pele – Provoca irritação ocular – Pode provocar irritação das vias respiratórias. Cianoacrilato.

Perigo: cola a pele e os olhos em poucos segundos.

Mantenha fora do alcance das crianças.

enxaguando. Utilize apenas ao ar livre ou em locais bem ventilados. Caso sinta indisposição,

Anexo 122

WhatsApp | (21) 97220-7595

BEM-VINDO! FALE CONOSCO BLOG ENTRAR CRIAR CONTA

ARTE bazar

Buscar na loja... Todas Categori:

PINTURA ▾ DESENHO ▾ ARTESANATO ▾ PAPELARIA ▾ ESCRITÓRIO ▾ BAZAR & PRESENTES ▾

🏠 > Cola Instantânea Multiuso 793 (Tekbond)

Cola Instantânea Multiuso 793 (Tekbond) < >

★★★★★ | Seja o primeiro a avaliar este produto

R\$14,85

R\$16,50 Disponibilidade: Em estoque SKU#: 901448P

Receber notificações de baixa de preço

QUANTIDADE

- 1 + [COMPRAR](#)

DETALHES **AVALIAÇÕES**

Adesivo Instantâneo Profissional

Ref:793

O adesivo **TEKBOND - 793** é um adesivo a base de cianoacrilato de média viscosidade desenvolvido para colagens que necessitam de alta velocidade de cura em substratos de difícil adesão principalmente para materiais porosos. Adere diversos tipos de materiais, como compostos de borracha, EPDM, borracha nitrílica, Neoprene, EVA e Viton. É um produto monocomponente e não requer mistura. O processo de cura inicia-se quando uma fina camada de adesivo é aplicada entre as superfícies entrando em contato com a umidade do ar atmosférico. É um adesivo multiuso, muito utilizado no setor moveleiro e no setor industrial.

Precauções

Atenção: Cianoacrilato.

PERIGO: Cola a pele e os olhos em poucos segundos. Utilize em ambientes ventilados. Pode provocar irritação ocular e das vias respiratórias. Caso a irritação seja prolongada, consulte um médico e tenha em mãos a embalagem do produto.

Utilizamos **cookies** com informações sobre a sua navegação em nosso site com o intuito de fornecer uma melhor experiência em produtos alinhados com o interesse e perfil de cada usuário. Ao continuar navegando em nosso site, você concorda com a nossa **Política de Privacidade** [aqui nossa Política...](#)

5,0 ★★★★★
Google
Avaliações do Consumidor

[PERMITIR COOKIES](#)

Anexo 123

1798820-3025 | crisfitasrp@gmail.com

Cadastre-se | Login



[INÍCIO](#) [PRODUTOS](#) [CONTATO](#)

q Buscar

 R\$0,00

Início > Produtos > COLA ALMASUPER ULTRARRAPIDO INSTANTANEA - 20G



COLA ALMASUPER ULTRARRAPIDO INSTANTANEA - 20G

R\$9,90



 **3% de desconto** pagando com Pix

[Ver meios de pagamento](#)

COMPRAR

 Meios de envio

Seu CEP

CALCULAR

[Não sei meu CEP](#)

 Nossa loja

Cris Fitas Rua Bonsucesso, 400. Bairro
Quinta das Paineiras, São José do Rio Preto -
SP - Atendimento de Segunda a Sexta das
10:00 às 18:00 aos Sábados das 10:00 às 14:00

Grátis

 Compra protegida

Seus dados cuidados durante toda a compra.

 Trocas e devoluções

Se não gostar, você pode trocar ou devolver.

COMPARTILHAR:



Cola Amasuper Ultrarrapido Instantânea - 20G

Recomendada pelas artesãs como uma das melhores para
colar os apliques emborrachados nos laços.



Ao navegar por este site **você aceita o uso de cookies** para agilizar a sua experiência de compra.

ENTENDI

Anexo 124

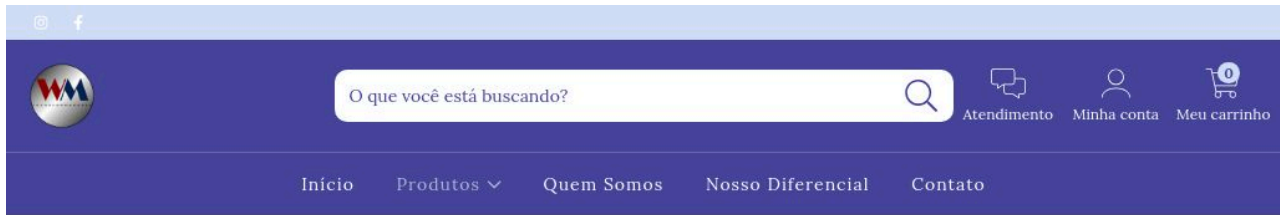

Início > Diversos >
Adesivo Instântanea - Bomvink

Adesivo Instântanea - Bomvink

R\$7,15



3% de desconto pagando com Pix

[Ver mais detalhes](#)

Adesivo Instântanea -
Bomvink

Adesivo Instân ▾

- 1 +

COMPRAR

Meios de envio

Seu CEP

CALCULAR

[Não sei meu CEP](#)



Nossa loja

WM Transformadores LTDA -
Rua Dos Andradas, 460, Santa
Efigênia, São Paulo, SP -
Atendimento de Segunda à
Sexta das 8:30 às 17:00

Grátis

Compra protegida

Seus dados cuidados durante toda a compra.

Trocas e devoluções

Se não gostar, você pode trocar ou devolver.

Adesivo Instântanea - Bomvink = BOM-1509

O **Adesivo Instântanea - Bomvink 20g**, é a escolha perfeita para quem busca eficiência e praticidade em colagem. Com uma aplicação versátil, este produto é ideal para diversos materiais, como cerâmica, madeira, plástico, borracha, couro, metal...

Operação fácil é um dos grandes diferenciais deste produto. Basta aplicar uma pequena quantidade e aguardar alguns segundos para que a colagem aconteça. Em poucos instantes, seus projetos estarão prontos!

Além disso, o Adesivo Instântanea é **ecológico**. Ao navegar por este site **você aceita o uso de cookies** para agilizar a sua experiência de compra. Sua fórmula inovadora garante que você possa colar sem a utilização de substâncias nocivas.

O **Adesivo Instântanea - Bomvink** é a solução que faltava para suas necessidades de colagem.

ENTENDI



Anexo 125



Início > Colas E Adesivos > Cola Instantânea > Cola Instantânea 200 20G - Bico Antientupimento - Alta Viscosidade - Tekbond



Cola Instantânea 200 20G - Bico Antientupimento
- Alta Viscosidade - Tekbond

Cores



R\$ 15,35

R\$ 12,90

1x de R\$ 12,90 sem juros

- 1 +

INFORMAÇÕES:

Tem alta viscosidade (é mais espesso) e não escorre. Perfeito para colar materiais porosos, superfícies irregulares ou objetos na posição

Control your privacy AdOpt

Our website uses cookies to improve navigation.

[Privacy Policy](#)

[Customize](#)

elf, ou "faça você mesmo" em bom
cola extraforte, durável e que permita
da fixação total. O Adesivo Instantâneo 200
e muitas mais. O segredo está em sua



Olá, precisa de ajuda?



Adicionar



Anexo 126

Descontos progressivos de até 23% OFF [VER CONDIÇÕES](#). Retire em Loja com Frete Grátis



O que você procura?

[Converse com um vendedor](#) [Precisa de ajuda?](#) [Usuário](#) [Favoritos](#) [Carrinho](#)

- CATEGORIAS
- ACESSÓRIOS p/ ARTESANATO
- APLIQUES E ENFEITES
- DECORAÇÃO
- CORRENTES
- PEDRARIAS
- AVIAMENTOS
- FUNDIÇÃO
- OUTLET
- EMBALAGENS
- NOVIDADES

Home > Acessórios para artesanato > Colas > Cola instantânea > Cola 793 promabond com 20g



COLA 793 PROMABOND COM 20G

Referência: 000811000

★★★★★ 1 Avaliações

[Ver avaliações](#)

Veja outros tamanho:

UNICA UNICA UNICA

R\$ 7,90

R\$ 7,66 no PIX
ou R\$ 7,90 em 1x de R\$ 7,90

- 1 +

Comprar agora

[Calcular frete e prazo de entrega](#)

[Clique sobre a imagem para ampliar](#)

Compartilhe: [Facebook](#) [WhatsApp](#) [Pinterest](#)

[Compre com PIX parcelado em até 4x](#)

[Envio expresso em até 48hrs úteis](#)

10% OFF Ganhe de 10% em compras acima de R\$ 1000,00!

15% OFF Ganhe 15% OFF em compras acima de R\$ 2000,00!

17% OFF Ganhe 17% de desconto em compras acima de R\$ 3000,00!

20% OFF Ganhe 20% de desconto em compras acima de R\$ 6000,00!

Compre junto



FAIXA DE MALHA 25MM COM 45 METROS

A partir de R\$ 205,50

ou R\$ 199,34 **3% no PIX**

SELECIONADO

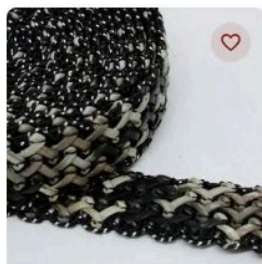

FAIXA MALHA TRANÇADO 30MM COM...

A partir de R\$ 186,40

ou R\$ 180,81 **3% no PIX**

SELECIONADO



KIT CAIXA AMIGURUMI FAZENDINHA COM 8...

A partir de R\$ 98,90

ou R\$ 95,93 **3% no PIX**

SELECIONADO

Leve os 3 itens
De R\$ 490,80 Por R\$ 368,10

Comprar



10 pessoas já viram esse produto hoje! Corra!

Anexo 127

Nossas Lojas AtendimentoOlá, Usuário LOGIN / CADASTROPEDIDOS e Trocas

[Voltar às Aulas](#) [Kit Pref SP](#) [Cadernos e Agendas](#) [Outlet](#) [Gamers](#) [Informática](#) [Cartuchos](#) [Impressoras](#)



Embalagens
Embalagens > Colas Super Bonder > Colas Super Bonder

Destaques
Bobinas Plástico Bolha
Caixas de Papelão
Estiletes - Lâminas
Fitas Adesivas
Fitas Adesivas Crepe
Fitas Adesivas Transparentes PP
Papéis para Embalagem
Tesouras

Seções
Amarrinhos
Aplicadores de Fitas Adesivas
Barbantes
Bases para Corte
Bobinas Plástico Bolha
Caixas de Papelão
Caixas para Presentes
Chapas de Papelão
Cola Quente em Bastão
Colas Brancas
Colas de Alta Resistência
Colas de Contato
Colas em Bastão
Colas Epóxi
Colas Goma Arábica
Colas para Biscuit
Colas para EVA
Colas para Isopor
Colas para Madeira
Colas para Tecidos
Colas Spray
Colas Super Bonder
Colas Transparentes
Descola Tudo
Estiletes
Estiletes - Lâminas
Etiquetas e Tags para Presentes
Fechos para Presentes
Fita Ades. Dupla Face
Massa Acrílica
Fitas Adesivas
Fitas Adesivas Crepe

Cola Instantânea 20g Super Bonder Loctite 2308596 Henkel BT 1 UN

Código: 210135 | [Mais produtos Henkel](#) | [Ver informações do produto](#) | (22 Avaliações) ★★★★★

R\$ 12,90

Calcular frete e prazo de entrega

 Consultar estoque em loja

- 1 +

*Após aprovação do pagamento. Exclusivo PIX, Cartão de Crédito e Faturado

 Assine e programe sua recorrência

Características do Produto

Descrição

Política de Privacidade

Anexo 128

USE O CUPOM PRIMEIRACOMPRA E GANHE 5% DE DESCONTO!

O que você está buscando?

Olá! Faça login Ou cadastre-se

Contato Quem Somos Política de Privacidade Trocas e Devoluções Como Comprar Rastrear pedido Segurança

CATEGORIAS INÍCIO PRODUTOS TACOS BOLAS GIZES ESTOJOS ACESSÓRIOS TECIDOS CAPAS REFORMA DE



Início > Acessórios > Cola Tek Bond 200 Multiuso Adesivo Instantâneo 20g

Cola Tek Bond 200 Multiuso Adesivo Instantâneo 20g

-25% OFF

R\$14,90 R\$19,90

R\$14,16 com Pix

2 x de R\$7,45 sem juros

5% de desconto pagando com Pix

[Ver mais detalhes](#)

Adicionar aos Favoritos

Quantidade: 20g

20g

< 1 >

COMPRAR

Meios de envio

Seu CEP

CALCULAR

[Não sei meu CEP](#)

Nossa loja

Retirada Na Loja - Av. Dr. Tancredo de Almeida Neves, 632 - Jardim Sevilha, Bragança Paulista

Grátis

Descrição

Adesivo Instantâneo Tek Bond 200 - 20g

Alta Viscosidade

- Adesivo Instantâneo
- Bico Antientupimento
- Cianocrilato Tekbond, como também é conhecido, é isento de solventes, não requer mistura, tem alta velocidade de cura e forte resistência.
- Especialmente formulada para adesões entre superfícies ásperas ou irregulares que necessitam de Alta

f x p

Ao navegar por este site **você aceita o uso de cookies** para agilizar a sua experiência de compra.

ENTENDI

Anexo 129



BEM-VINDO, IDENTIFIQUE-SE PARA FAZER PEDIDOS

MINHA CONTA

Digite o que você procura



0

CARNAVAL ▾ PÁSCOA ▾ EMBALAGENS ▾ FESTAS ▾ DECORAÇÕES ▾ BALÕES ▾ CONFEITARIA ▾ DESCARTÁVEIS ▾ ESSÊNCIAS ▾ PERSONALIZE ▾ OUTLET ▾

Início / Embalagens / Acabamentos e Complementos / Fitolhos /

Rolo Fitolho Candy Lilás - 5mm x 50m - EmFesta

Código: 7899743921733

Marca: Rizzo

R\$ 1,90

Qtde: 1

Comprar

Disponibilidade: **Imediata**
Estoque: 110 unidades

	R\$ 1,90
	R\$ 1,90

Calcule o frete

CANDY LILAC



[+ Lista de Desejos](#)

Rolo Fitolho Candy Lilás - 5mm x 50m - EmFesta

Os **Fitolhos** da EmFesta são de excelente qualidade e perfeitas para decorações em festas, lembrancinhas, artesanato, excelente para confeccionar lindos laços e é muito fácil de manusear.

Dicas: Crie laços, envolva suas embalagens e abuse da criatividade para encantar aqueles que você ama.

Características:

Composição: Polietileno, polipropileno e corante.



Medida: 5mm x 50 metros

Utilizamos cookies para que você tenha a melhor experiência em nosso site. Para saber mais acesse nossa página de [Política de Privacidade](#)

[Home](#) [Sobre](#) [Contato](#) [Política de Privacidade](#) [Termos de Uso](#)

Anexo 130

Olá, o que você procura?



5mmx50m - Raio D' Sol

REF: UN_23624



Imagem meramente ilustrativa

O fitilho plástico amarelo é ideal para finalização de embalagens, como: lembrancinhas, presentes, embrulhos em geral. Material de alta qualidade.

📊 R\$ 1,95 no boleto

💎 R\$ 1,89 no pix

💳 R\$ 1,95 no cartão
1x de R\$ 1,95 sem juros

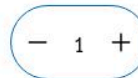

COMPRAR

Frete e prazo

Insira seu CEP

CALCULAR

Compartilhe este produto



Descrição do produto

Características

O fitilho plástico amarelo é ideal para finalização de embalagens, como: lembrancinhas, presentes, embrulhos em geral. Material de alta qualidade.

Material: Plástico

Quantidade: 1 unidade

Tamanho: 5mm x 50m

Cor: Amarelo

Veja também



Utilizamos cookies para melhorar a sua experiência em nosso site. Ao continuar navegando você concorda com a nossa [política de privacidade](#).

CONTINUAR E FECHAR



Anexo 131

Frete Grátis nas compras acima de R\$499,00. Pague com 



Fale Conosco Telefone: (11) 5026-3181 Whatsapp: (11) 94387-1101

M. CAMICADO

Digite o que você procura 

Nossos Contatos

Favoritos

Bem-vindo(a) Entrar ou Cadastrar



Artigos de Festa

Brinquedos

Descartáveis

Doces

Utilidades Domésticas

Promoções

Fitilho 5Mmx50M Pink Fitas Raio D Sol

Código: 616011

FITAS RAIO D SOL

R\$ 2,10

ou R\$ 2,00 via Pix

1

Adicionar

Estoque: Disponível

 Pedir pelo WhatsApp

Pague também com 



R\$ 2,10



R\$ 2,00



R\$ 2,10

Calcule o frete

CEP

OK

Fitilho Presente, ideal para confeccionar lembrancinhas, presentes entre outros.

Cor: Pink

Material: Polipropileno e Polietileno

Tamanho aproximado: 50cm de comp x 5cm de larg x 0,05cm de alt

Produtos relacionados



Utilizamos cookies para que você tenha a melhor experiência em nosso site. Para saber mais acesse nossa página de [Política de Privacidade](#)

Entendi

Anexo 132



Usamos cookies para melhorar sua experiência na Shopee. Para mais informações consulte nossa [Política de privacidade](#).

[Configurações de cookies](#)

[Aceitar todos os cookies](#)

Anexo 133

Meu cadastro Meus pedidos Olá, Faça seu login

MENU

ROMA
arrendamentos

0

O que você está procurando? Buscar

🏠 . Fitas . fita-cetim-lisa

Fita de cetim - Progresso - N°12 - 50mm x 10 metros 240-ROSA MEDIO

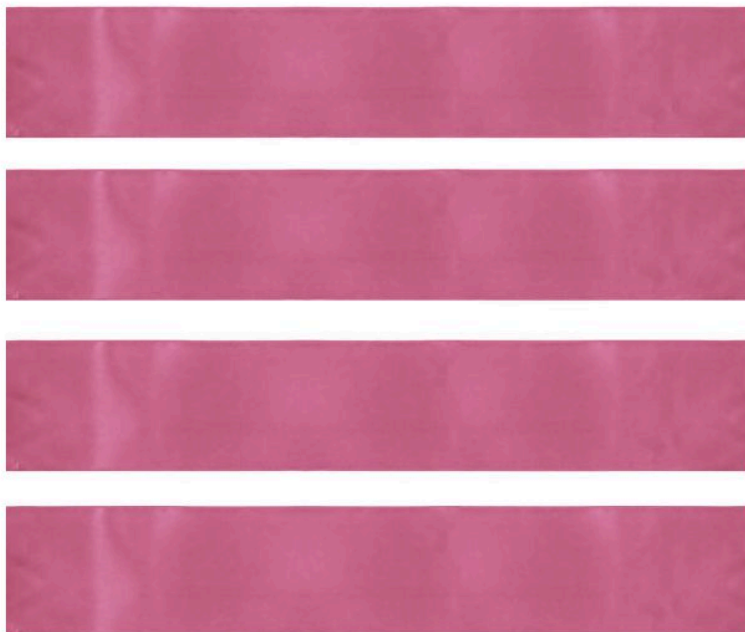

★★★★★ Avaliar produto

Progresso

Fita Cetim N°12 50 mm 10 metros Progresso

Fita de cetim Progresso N°12, contém 10 metros de comprimento e 15mm de largura, feito 100% em poliéster, a fita possui superfície lisa, macia e brilhante que torna as fitas de cetim perfeitas para o uso na decoração e produção de laços e tiaras para bebê.

Características:

- Marca: Fitas Progresso;
- Qualidade nos detalhes;
- Composição: 100% Poliéster;
- Conteúdo: 1 Peça;



Comprar Selecionados

Anexo 134



BEM-VINDO, IDENTIFIQUE-SE PARA FAZER PEDIDOS

MINHA CONTA

Digite o que você procura



0

CARNAVAL ▾ PÁSCOA ▾ EMBALAGENS ▾ FESTAS ▾ DECORAÇÕES ▾ BALÕES ▾ CONFEITARIA ▾ DESCARTÁVEIS ▾ ESSÊNCIAS ▾ PERSONALIZE ▾ OUTLET ▾

Início / Embalagens / Acabamentos e Complementos / Fitas para Presentes /
Fitas de Cetim / Fita de Cetim 50mm /

Fita de Cetim Progresso 50mm nº12 - 10m Cor 279 Rosa Cítrico - 01 unidade

Código: 7891521462537

Marca: Progresso



R\$ 14,50

até 6x de R\$ 2,41 sem juros

Qtde: 1

Comprar

Disponibilidade: **Imediata**
Aproveite! Restam apenas **8** unidades

+ Lista de Desejos

Compartilhar

VISA

Parcelas ▾

1x de R\$ 14,50 sem juros

4x de R\$ 3,62 sem juros

2x de R\$ 7,25 sem juros

5x de R\$ 2,90 sem juros

3x de R\$ 4,83 sem juros

6x de R\$ 2,41 sem juros

R\$ 14,50

Calcule o frete

Fita de Cetim Progresso 50mm nº12 - 10m - 01 unidade

Fita de Cetim. A Fita Progresso é de excelente qualidade e ideal para decorações em festas, lembrancinhas, artesanato, roupas, toalhas, excelente para confeccionar lindos laços e é muito fácil de manusear.

Características:

-Cetim

Quantidade:

-Pacote com 1 unidade

* Todas as informações divulgadas são de responsabilidade do fabricante/fornecedor

* Imagens ilustrativas, as cores podem alterar conforme o seu monitor

* Medidas aproximadas.

Produtos relacionados



Utilizamos cookies para que você tenha a melhor experiência em nosso site. Para saber mais acesse nossa página de [Política de Privacidade](#)

Anexo 135

Mercadão da Fé

O que você está buscando?



Atendimento



Minha conta



Meu carrinho

Artigos Africanos ▾

Banhos ▾

Madeira ▾

Metais ▾

Paramentas ▾

Roupas ▾

Tecidos ▾

Velas ▾

E Mais... ▾

Início > E Mais > Palha & Cia >
Abano Palha Fina Mini

Abano Palha Fina Mini

R\$3,00

Ver mais detalhes

- 1 +

COMPRAR

Meios de envio

Seu CEP

CALCULAR

Não sei meu CEP

Nossa loja

RETIRADA NA LOJA (os documentos a serem apresentados na retirada serão informados pelo Whatsapp) - Av. Ministro Edgard Romero, 250 - Loja A Bairro: Madureira - Rio de Janeiro - RJ - Atendimento: Seg à Sex das 09:00 às 18:00 horas (Exceto feriados)

Grátis

Dimensões aproximadas:4x7cm



Produtos relacionados

ESGOTADO



Peneira Palha Pequena -
23cm

ESGOTADO



Abano Palha Fina Média

ESGOTADO



Abano Palha Fina Grande

ESGOTADO



Balaio M

Ao navegar por este site **você aceita o uso de cookies** para agilizar a sua experiência de compra.

ENTENDI



Anexo 136

Compre no Pix á vista e ganhe 5% de desconto - Via WhatsApp (11) 95280-5746



Digite o que você procura



Central de Atendimento



Olá, Bem-vindo(a) Entre ou Cadastre-se



Minha Sacola R\$ 0,00

Todas Categorias

Velas

Tabacaria

Imagens

Incensos e Defumadores

Ervas e Banhos

Atacarejo



Promoção de Velas

Abano De Palha 02 - Pequeno

Código: 1796

R\$ 4,00

COMPRAR

Comprar/ pelo WhatsApp



R\$ 4,00



R\$ 4,00



R\$ 4,00

Calcule o frete

CEP

OK

Compartilhe



Lista de Desejos



Descrição

Abano de palha mini valor por unidade.

Produtos relacionados



Anexo 137



Olá, seja bem-vindo,
Faça seu Login ou
Cadastre-se



BUSCAR NO SITE



0 itens
R\$
0,00

ACESSÓRIOS

BANHOS

BARROS

IMAGENS

INCENSOS E DEFUMADORES

MERCEARIA

RITUAIS

VELAS



IKORE TY IFE[®]
ARTIGOS DE FÉ

@ikoreartigosdefe (63) 99234-6925

A MELHOR LOJA

PARA FORTALECER A
Colheita de Amor
DO SEU AXÉ

A MAIOR VARIEDADE DE PRODUTOS
NA CAPITAL TOCANTINENSE!

02



+ Lista de Desejos

Compartilhar

Início > Acessórios > Diversos

Abano de Palha médio

Código: 2UZUXG9E

R\$ 4,00

Qtde: 1

Comprar

Disponibilidade: **Imediata**
Estoque: 12 unidades

Calcule o frete

CEP

OK

Abano em palha trançada para uso em diversos rituais

0 comentários

Classificar por **Mais antigos**



Adicione um comentário...

Plugin de comentários do Facebook



Utilizamos cookies para que você tenha a melhor experiência em nosso site. Para saber mais acesse nossa página de [Política de Privacidade](#)

Entendi

Anexo 138



MENU

O Alquimista
Artigos Religiosos & Esotéricos



Pesquisar produtos



Início / PALHA - VIME - MADEIRA



Abano Médio

R\$ 4,20

✓ 4 em estoque

- 1 + [ADICIONAR AO CARRINHO](#)

♥ Adicionar à Lista de Desejos

SKU: 1138

Categoria: PALHA - VIME - MADEIRA

Compartilhar: [f](#) [X](#) [m](#)

Consulte o frete e prazo estimado de entrega:

Digite seu CEP [CONSULTAR](#)

[Não sei meu CEP](#)

Descrição

Abano Médio – Tamanho 2

Dimensões: 13cm x 18cm

Por se tratar de produto artesanal as medidas podem haver variações.

Imagem Ilustrativa

Informação adicional

Avaliações (0)

Entrega & Frete

Produtos relacionados



Loja



Lista de Desejos



Carrinho



Minha conta

Podemos
Ajudar?



Anexo 139



MENU

O Alquimista
Artigos Religiosos & Esotéricos



Pesquisar produtos



Início / PALHA - VIME - MADEIRA



Abano Pequeno

R\$ 3,00

✓ 1 em estoque

ADICIONAR AO CARRINHO

Adicionar à Lista de Desejos

SKU: 1960

Categoria: PALHA - VIME - MADEIRA

Compartilhar: f X

Consulte o frete e prazo estimado de entrega:

Digite seu CEP

CONSULTAR

Não sei meu CEP



Descrição

Abano Pequeno – Tamanho 1

Dimensões: 10cm x 12cm

Por se tratar de produto artesanal as medidas podem haver variações.

Imagem Ilustrativa

Informação adicional

Avaliações (0)

Entrega & Frete

Produtos relacionados



Loja



Lista de Desejos

ESGOTADO

Carrinho





Minha conta

Podemos
Ajudar?







Anexo 140

 → [Conta](#) [Pedidos](#) [Contatos](#) 

Super Promoção, 10% de desconto na primeira compra utilizando o cupom PRIMEIRACOMPRA10

- Velas
- Guias e Acessórios
- Tabacaria
- Decoração
- Oráculos
- Imagens e Estátuas
- Palha
- Perfumaria
- Outras Categorias

Home / Palha / Abano / Abano de Palha Quadrado Pequeno



Abano de Palha Quadrado Pequeno

MARCA: SAGRADOS CEDEM

☆☆☆☆

Seja o primeiro a opinar

Disponibilidade: Imediata

R\$ 5,90
R\$ 5,61 à vista com desconto Pix - PagBank

1 [Comprar](#)

* Aqui sua compra é 100% segura, compre com tranquilidade.

 Frete e prazo de entrega

[CALCULAR](#)

[Descrição Geral](#) [Itens Inclusos](#) [Garantia](#) [Formas de Pagamento](#) [Avaliações](#)

Abano de Palha Pequeno 17cm x 16cm

A Energia da Purificação e Proteção Espiritual

O Abano de Palha é uma ferramenta essencial nos rituais de Umbanda e Candomblé, utilizado para realizar a purificação espiritual, afastar energias negativas e fortalecer a presença dos orixás. Feito com palha natural, este abano traz consigo a força da simplicidade e da conexão com a natureza, sendo ideal para quem busca um equilíbrio espiritual e a proteção divina.

Detalhes Técnicos e Artísticos

Este abano é confeccionado com palha de alta qualidade, cuidadosamente trançada e moldada, garantindo durabilidade e resistência. O tamanho é perfeito para o manuseio durante os rituais e cerimônias, proporcionando conforto e praticidade. Seu design simples, porém imponente, é uma representação da conexão direta com as forças naturais que regem o universo.

Conexão Espiritual e Ritualística

Ao utilizar o Abano de Palha, você convoca as energias de purificação, limpeza e proteção. Através do movimento de abanar, realiza-se a transmutação das energias negativas, criando um campo de proteção ao redor de quem o utiliza. Ideal para rituais de abertura de caminhos, purificação de ambientes e proteção espiritual, o abano é uma poderosa ferramenta para manter o ambiente livre de influências indesejadas e trazer equilíbrio para o local de culto ou para sua casa.



Ao usar esta loja virtual, você aceita automaticamente o uso de cookies. [Acessar nossa Política de Privacidade](#) [Concordo](#)

Anexo 141

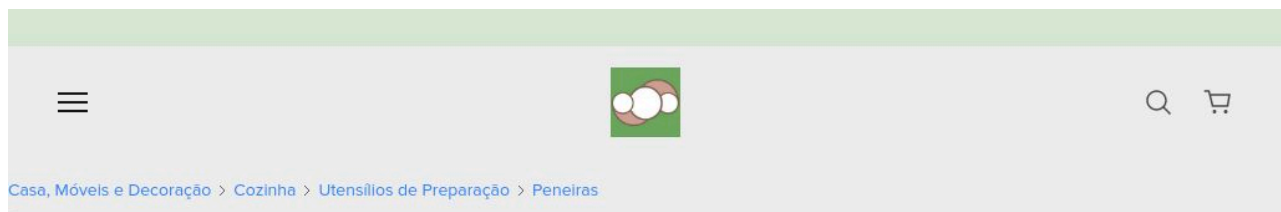

Novo

**1pp 1leque - Palha A
Decoração**

R\$ 52⁹⁰

em 12x R\$ 5¹³

[Ver os meios de pagamento](#)

Envio para todo o país

Saiba os prazos de entrega e a

[Calcular o prazo de entrega](#)

Quantidade: **1 unidade** ▾ (+)

Comprar ag

Adicionar ao ca

↶ Confira a [Política de devolt](#)

Outros produtos semelhantes



[Mostrar mais produtos](#)

Características principais

Marca	Parnauba Design
Modelo	Kit peneira indigena pequena rústica
Cor	Palha
Formato de venda	Unidade
Diâmetro	20 cm



Usamos cookies para melhorar sua experiência no Mercado Shops. Consulte mais informações na nossa [Central de privacidade](#).

[Aceitar cookies](#)

[Configurar cookies](#)

Anexo 142



Informe seu CEP

Buscar produtos, marcas e muito mais...

ASSINE **meli+** E TENHA MAIS BENEFÍCIOS

Categorias Ofertas Cupons Supermercado Vender Contato

Crie a sua conta Entrar

Confira o envio para o seu endereço

Inclua seu CEP para verificar os custos e prazos de entrega precisos na busca.

[Incluir CEP](#) [Mais tarde](#)



50cm - Decoração
R\$ 58
R\$ 34⁸⁰ 40% OFF
Frete grátis por ser sua primeira compra

Peneira De Palha P/ Decoração Festa Junina Caipira Kit4peças
R\$ 89⁹⁶
2x R\$ 44,98 sem juros
Frete grátis por ser sua primeira compra

3 Peneiras De Palha - Decoração
R\$ 169,99
R\$ 161⁴⁰ 5% OFF
12x R\$ 15,82
Frete grátis por ser sua primeira compra

Casa, Móveis e Decoração > Cozinha > Utensílios de Preparação > Peneiras

Vender



Novo | +100 vendidos

3 Peneiras De Palha 1m - Arupemba Deco

4.4 ★★★★★ (40)

R\$ 78
em 12x R\$ 7⁶⁵

[Ver os meios de pagamento](#)

Chegará quarta-feira
[Mais formas de entrega](#)

Retire a partir de quarta-feira
agência Mercado Livre
[Ver no mapa](#)

Estoque disponível

Quantidade: **1 unidade** (+5)

[Comprar agora](#)

[Adicionar ao carrinho](#)

Vendido por **PARNAUBA DESIGN**
MercadoLíder | +1000 vendas

[Devolução grátis](#). Você tem 7 dias para solicitar a devolução a partir da data de recebimento.

[Compra Garantida](#), receba o que você precisa com segurança. Se não estiver satisfeito, devolvemos o seu produto.

PARNAUBA DE
+100 Seguidores +100 P
MercadoLíder
É um dos melhores do site!

Produtos relacionados

Patrocinado



R\$ 58,99
R\$ 55,95 5% OFF



R\$ 279
R\$ 222,20 20% OFF



R\$ 581,99
R\$ 552,80 5% OFF

Usamos cookies para melhorar sua experiência no Mercado Livre. Consulte mais informações na nossa [Central de privacidade](#).

[Aceitar cookies](#) [Configurar cookies](#)

Anexo 143



Usamos cookies para melhorar sua experiência na Shopee. Para mais informações consulte nossa [Política de privacidade](#).

[Configurações de cookies](#)

[Aceitar todos os cookies](#)

Anexo 144

[Olá, Faça Seu Login](#) [Meu Cadastro](#) [Meus Pedidos](#)



O que você está procurando?

BUSCAR

[Home](#) / [Variedades](#) / [acessorios-tematicos](#) / [festa-junina](#)

Bandeirinha Junina Cores Sortidas com 10 Metros



★★★★★ Avaliar produto

Marca: **Diversos**

Bandeirinha Junina - Pacote com 10 metros

Bandeirinha Junina é um item de decoração indispensável para as festividades de meio de ano!
As bandeirinhas já vem costuradas ao fio e são de plástico, conferindo mais durabilidade à decoração!

O fio possui 10 metros e contém aproximadamente 18 bandeirinhas em cores sortidas.

Composição: Plástico

por **R\$ 6,75** /un.

em até 1x de R\$ 6,75

Quantidade:

1



Comprar

☆ Avaliar produto

0

Anexo 145

magalu

Busca no Magalu

Ver ofertas para minha região

Home > Artigos para Festa > Decoração de Festa > Bandeirinha > 10 Metros Bandeirinha de Festa Junina de Papel Colorida

Imagem de 10 Metros Bandeirinha de Festa Junina de Papel Colorida

10 Metros Bandeirinha de Festa Junina de Papel Colorida

★★★★★

Vendido por [GLM Utilidades](#)
Entregue por Magalu

R\$ 9,99
R\$ 9,90

Cartão Luiza R\$ 9,90 ou 21x de R\$ 0,64 com juros Ver parcelamento	Cartão de crédito R\$ 9,90 ou 12x de R\$ 0,94 com juros Ver parcelamento	Pix R\$ 9,90	Boleto R\$ 9,90
---	--	------------------------	---------------------------

Calcular frete e prazo

Adicionar à sacola

Anexo 146

Economize comprando agora com pix e ganhe + 5% off

central de  AVIAMENTOS

Encontre aqui o produto perfeito para seu artesanato...

Atendimento

Mini Con

Super Promo

Diversos

Carnaval

Aviamentos

Artesanato

Descartáveis

Super Kits

Todas categorias

Home / Datas Comemorativas / Festa Junina / Bandeirola junina plast 17x17,5cm 10m - corda de pano

Bandeirola junina plast 17x17,5cm 10m - corda de pano

REF: 45359



Opine aqui



R\$ 6,39

R\$ 6,07 à vista com desconto Pix - Vindi
ou 1x de R\$ 6,39 Sem juros Cartão Visa

Comprar Agora

* Aqui sua compra é 100% segura, compre com tranquilidade.

Frete e prazo de entrega

Informe seu cep

CALCULAR



Descrição Geral Formas de Pagamento Avaliações

Produto: Bandeirola/Bandeirinha Junina

Cor: Colorido

Tamanho: 17x17,5cm cada bandeirola

Quantidade: 10 metros de extensão

Composição: Papel de Seda

OBS.: Foto meramente ilustrativa.



Produtos relacionados

Ao usar esta loja virtual, você aceita automaticamente o uso de cookies. Acessar nossa Política de Privacidade [Concordo](#)

Anexo 147

Olá, seja bem vindo(a)!

Para compras, orçamentos ou dúvidas ligue: (51)3714-3018



O que você está procurando?



Aromas ▾ Brinquedos ▾ Cozinha ▾ Datas Comemorativas ▾ Decoração ▾ Lixeiras ▾ Mamãe e Bebê ▾ Material Escolar ▾ Natal ▾ Organizadores ▾

Home > Datas Comemorativas > Festa Junina / São João



Chapeu Palha Brasilia 08

Produto disponível

R\$ 12,51 no Pix

R\$ 12,90

em até 1x sem juros

+ FORMAS DE PAGAMENTO

- 1 +

ADICIONAR AO CARRINHO

Calcular frete:

Digite seu CEP OK

Descrição do produto

Este chapéu junino é perfeito para quem quer entrar no clima das festas de São João. Feito com materiais leves e confortáveis, ele é ideal para aguentar as longas horas de dança e diversão. O design tradicional e colorido do chapéu é uma homenagem às tradições do nordeste brasileiro e vai ajudar a compor um visual autêntico e divertido para a ocasião. Com este acessório, você estará pronto para curtir as quadrilhas e forrós com muita animação e estilo!

Composição: Palha

Dimensão: 34,5x34,5x12 (CxLxA)

Produtos relacionados

Chapeu Tranca Adulto 33,5x15

Guirlanda de Papel Q00371

Balão Plástico Chita Colorido 20cm



Anexo 148



Usamos cookies para melhorar sua experiência na Shopee. Para mais informações consulte nossa [Política de privacidade](#).

[Configurações de cookies](#)

[Aceitar todos os cookies](#)

Anexo 149



Usamos cookies para melhorar sua experiência na Shopee. Para mais informações consulte nossa [Política de privacidade](#).

[Configurações de cookies](#)

[Aceitar todos os cookies](#)

Anexo 150



[Informe seu CEP](#) [Categorias](#) [Ofertas](#) [Cupons](#) [Supermercado](#) [Vender](#) [Contato](#) [Crie a sua conta](#) [Entrar](#)

Confira o envio para o seu endereço
Inclua seu CEP para verificar os custos e prazos de entrega precisos na busca.



[Incluir CEP](#) [Mais tarde](#)

Artesanato Sacola Pipa
R\$ 59⁹⁰
Frete grátis por ser sua primeira compra

Cola Branca Para Madeira Pva Artesanato Papelão Escolar 5kg
R\$ 65¹⁴
2x R\$ 32,57 sem juros
Frete grátis por ser sua primeira compra

Cola Líquido Almafex
~~R\$ 61,85~~
R\$ 54⁴³ 11% OFF
12x R\$ 5,34

Arte, Papelaria e Armarinho > Materiais Escolares > Comercial e Organização > Adesivos e de Corte > Colas



Novo | +1000 vendidos

Cola Branca Pva, Em Sacolas, Caixas, Mac 5kg

4.8 ★★★★★ (213)

R\$ 65⁹⁰
em 2x R\$ 32⁹⁵ sem juros

[Ver os meios de pagamento](#)

Chegará grátis quarta-feira | primeira compra
[Mais formas de entrega](#)

Retire grátis a partir de quarta-feira em agência Mercado Livre
[Ver no mapa](#)

Estoque disponível
Armazenado e enviado pelo 

Quantidade: **1 unidade** ▾ (+10)

[Comprar agora](#)

[Adicionar ao carrinho](#)

Vendido por **CAAL3544133**
MercadoLíder | +1000 vendas

[Devolução grátis.](#) Você tem 30 dias para devolver o produto.

[Compra Garantida,](#) receba o produto que está esperando ou devolvemos o dinheiro.

Vendido por **CAAL3544133**
+50 Produtos

Produtos relacionados

Patrocinado



R\$ 59⁹⁰



R\$ 65¹⁴
em 2x R\$ 32,57 sem juros



R\$ 66¹⁴
em 12x R\$ 6,48

Usamos cookies para melhorar sua experiência no Mercado Livre. Consulte mais informações na nossa [Central de privacidade.](#)

[Aceitar cookies](#) [Configurar cookies](#)

Anexo 151

 [ASSINE](#) [meli+](#) [E TEN NAS](#)

[Informe seu CEP](#) [Categorias](#) [Ofertas](#) [Cupons](#) [Supermercado](#) [Vender](#) [Contato](#) [Crie a sua conta](#) [Entre](#)

M Confira o envio para o seu endereço
Inclua seu CEP para verificar os custos e prazos de entrega precisos na busca.
[Incluir CEP](#) [Mais tarde](#)

12x R\$ 5,34

 Galão De Cola Branca Pva 5 Kg Ricla - Empastamento - Papel
R\$ 66¹⁴
12x R\$ 6,48

 Cola Branca Para Slime
R\$ 67¹⁴
2x R\$ 33,57 sem juros
Frete grátis por ser s

[... > Materiais Escolares > Comercial e Organização > Adesivos e de Corte > Colas > Cola Branca Pva](#) [Vender t](#)



Novo | +50 vendidos

Galão De Cola Branca Riclacol 1050 Gc - 5l

4.4 ★★★★★ (5)

R\$ 75¹⁴

em 2x R\$ 37⁵⁷ sem juros

[Ver os meios de pagamento](#)

Chegará entre quarta-feira e [Mais formas de entrega](#)

Retire entre quinta-feira e se [agência Mercado Livre](#)
[Ver no mapa](#)

Estoque disponível

Quantidade: 1 unidade ▾ (+5)

[Comprar agora](#)

[Adicionar ao carr](#)

Vendido por **STARQUIM**

MercadoLíder | +5mil vendas

[Devolução grátis](#). Você tem: data de recebimento.

[Compra Garantida](#), receba o esperando ou devolvemos c

[6 meses de garantia de fábr](#)

Produtos relacionados

Patrocinado



R\$ 67¹⁴

em 2x R\$ 33,57 sem juros

Frete grátis por ser sua primeira compra



R\$ 66¹⁴

em 12x R\$ 6,48

Galão De Cola Branca Pva 5 Kg Ricla - Empastamento - Papel



R\$ 69¹⁴

em 2x R\$ 34,57 sem juros

Cola Transparente Para Slime 5kg

Vendido por **STARQUIM**

+100 Produtos

MercadoLíder

É um dos melhores do site!

+5mil

Anexo 152



Informe seu CEP

Buscar produtos, marcas e muito mais...

ASSINE **meli+** E TENHA MAIS BENEFÍCIOS

Categorias Ofertas Cupons Supermercado Vender Contato

Crie a sua conta Entrar

Confira o envio para o seu endereço

Inclua seu CEP para verificar os custos e prazos de entrega precisos na busca.

[Incluir CEP](#) [Mais tarde](#)



R\$ 66¹⁴
em 2x R\$ 33,07 sem juros

Frete grátis por ser sua primeira compra

Artesanato Cola Para Madeira Branca Universal 5kg



R\$ 67¹⁴
em 2x R\$ 33,57 sem juros

Frete grátis por ser sua primeira compra

Cola Branca Para Slime 5kg



R\$ 335¹⁴
em 6x R\$ 55,86 sem juros

Frete grátis por ser sua primeira compra

Artesanato Cola Para Madeira Branca Universal 15kg



R\$ 59⁹⁰

Frete grátis por ser sua primeira compra

Cola Branca Pva Universal 5kg Madeira Artesanato Sacola...







R\$ 61⁹⁰
em 2x R\$ 30,50 sem juros

Frete grátis por ser sua primeira compra

Cola Branca Artesanato 5kg

Arte, Papelaria e Armário > Materiais Escolares > Comercial e Organização > Adesivos e de Corte > Colas





Novo

Artesanato Cola Para Madeira Branca Universal 5kg

R\$ 54⁹⁸
Pague parcelado

[Ver os meios de pagamento](#)

Anúncio pausado

Vendido por MALUROE

+50 Produtos

+1000

Vendas concluídas Oferece um bom atendimento

[Ver mais produtos do vendedor](#)

Quem viu este produto também comprou

Usamos cookies para melhorar sua experiência no Mercado Livre. Consulte mais informações na nossa [Central de privacidade](#).

[Aceitar cookies](#) [Configurar cookies](#)

Anexo 153



Usamos cookies para melhorar sua experiência na Shopee. Para mais informações consulte nossa [Política de privacidade](#).

[Configurações de cookies](#)

[Aceitar todos os cookies](#)

Anexo 154



Usamos cookies para melhorar sua experiência na Shopee. Para mais informações consulte nossa [Política de privacidade](#).

[Configurações de cookies](#)

[Aceitar todos os cookies](#)

Anexo 155



Q Pesquise por produtos...

Carrinho/R\$ 0,00

[Home](#) [Catálogo](#) [Promoções](#) [Sobre Nós](#) [Contato](#) [Minha Conta](#)

[Elétrica](#) [Hidráulica](#) [Utilidades](#) [Segurança](#) [Ferragens](#) [Máquinas](#) [Fixação](#) [Leds & Iluminação](#) [Pinturas](#)



Pinturas

Bloco Espuma Compel 6X13X22 AM

R\$ 5,95

Disponibilidade: Em estoque

SKU: 139 Categoria: Pinturas

R\$ 5,77 no Pix

[Descrição](#) [Informação adicional](#) [Avaliações \(0\)](#)

Confira na Net Elétrica os melhores produtos, como o BLOCO DE ESPUMA 6X13X22 COMPEL CAIXA COM 30. Temos o melhor preço do Brasil, com entrega rápida e com muita segurança! Encontre BLOCO DE ESPUMA 6X13X22 COMPEL CAIXA COM 30 em nossa loja virtual!

Produtos relacionados



Pinturas

Spray
Chemicolor
Geral Rosa
400ML

☆☆☆☆☆

R\$ 21,90



Pinturas

Spray
Chemicolor
Geral
Alumínio
Rodas
400ML

☆☆☆☆☆

R\$ 23,50



Pinturas

Spray
Chemicolor
Geral
Alumínio
400ML

☆☆☆☆☆

R\$ 21,90



Pinturas

Spray
Chemicolor
Geral
Laranja
400ML

☆☆☆☆☆

R\$ 21,90



Anexo 156



Usamos cookies para melhorar sua experiência na Shopee. Para mais informações consulte nossa [Política de privacidade](#).

[Configurações de cookies](#)

[Aceitar todos os cookies](#)

Anexo 157

 [ASSINE](#) [meli+](#) [E TEN NAS](#)

[Informe seu CEP](#) [Categorias](#) [Ofertas](#) [Cupons](#) [Supermercado](#) [Vender](#) [Contato](#) [Crie a sua conta](#) [Entre](#)

Confira o envio para o seu endereço
Inclua seu CEP para verificar os custos e prazos de entrega precisos na busca.
[Incluir CEP](#) [Mais tarde](#)

[Casa, Móveis e Decoração](#) > [Têxteis de Casa e Decoração](#) > [Tapetes](#) > [Tapete Palha](#) [Vender um igual](#)



Novo | +100 vendidos

Tapete, Esteira Forro Palha Junco P/ Pergo Revendedor

2.5      (8)

R\$ 14⁹⁰

[Ver os meios de pagamento](#)

Chegará quinta-feira
[Mais formas de entrega](#)

Retire entre quinta-feira e se uma agência Mercado Livre
[Ver no mapa](#)

Cor: Palha

Estoque disponível

Quantidade: 1 unidade  (+2)

[Comprar agora](#)

[Adicionar ao carrinho](#)

 Loja oficial **Decor Fácil**
+5mil vendas

 [Devolução grátis](#). Você tem 30 dias de garantia de fábrica.

 [Compra Garantida](#), receba o produto que está esperando ou devolvemos sem custo.

 30 dias de garantia de fábrica

Produtos relacionados

Patrocinado



R\$ 1.799

em 10x R\$ 179,90 sem juros

[Frete grátis](#) por ser sua primeira compra

Tapete Capacho Vinil Premium 12mm Varias Cores Rolo C/...



R\$ 78¹⁰

em 2x R\$ 39,05 sem juros

Tela Sisal Trançado Forro, artesanato, tapete, gatos -...



R\$ 78,99

R\$ 68⁷² 13% OFF

em 12x R\$ 6,74

[Frete grátis](#) por ser sua primeira compra

Kit 4 Tapete Antiderrapante Dado 40 X 60cm Porta...



[Decor Fácil shop](#)

Usamos cookies para melhorar sua experiência no Mercado Livre. Consulte mais informações na nossa [Central de privacidade](#).

[Aceitar cookies](#)

[Configurar cookies](#)

Anexo 158



Usamos cookies para melhorar sua experiência na Shopee. Para mais informações consulte nossa [Política de privacidade](#).

[Configurações de cookies](#)

[Aceitar todos os cookies](#)

Anexo 159



Esteira De Praia Junco Tapete Natural Palha Camping Piscina Retangular Piquenique Dobrável

Marca: Mapogos
5,0 1 classificação | Pesquisar nesta página

Para ver os detalhes do produto, adicione este item ao seu carrinho. Você poderá removê-lo depois.

Pagamento e Segurança Política de devolução Elegível para Garantia de A a Z

Para ver os detalhes do produto, adicione este item ao seu carrinho. Você poderá removê-lo depois.

Selecione o endereço

Quantidade: 1

Adicionar ao carrinho

Comprar agora

Enviado por WE COMPANY LTDA
Vendido por WE COMPANY LTDA
Devolução Elegível para Devolução ou Reembolso em até ...
Pagamento Transação segura

Adicionar à Lista

Marca Mapogos
Tamanho 60 x 170 cm (Retangular)
Material Polipropileno (PP), Junco
Tipo de trama Junco
Peso do produto 250 Gramas

Sobre este item

- Material: Junco
- Cores Sortidas

Relatar um problema com este produto

Veja mais produtos da Loja de Compras Internacionais
Encontre milhares de produtos internacionais como este em Casa [Confira.](#)

Compre com



Este item: Esteira De Praia Junco Tapete Natural Palha Camping Piscina Retangular Piquenique...
R\$29,90

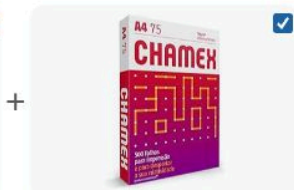

Chamek - Papel Sulfite, A4, 75g, 500 folhas
R\$32,00

Preço total: R\$ 61,90

Adicionar ambos ao carrinho

Estes itens são enviados e vendidos por vendedores diferentes. [Ver detalhes](#)

Anexo 160



Informe seu CEP

Buscar produtos, marcas e muito mais...

ASSINE **meli+** E TENHA MAIS BENEFÍCIOS

Categorias Ofertas Cupons Supermercado Vender Contato

Crie a sua conta Entrar

Confira o envio para o seu endereço

Inclua seu CEP para verificar os custos e prazos de entrega precisos na busca.

[Incluir CEP](#) [Mais tarde](#)

tapete de taboa - esteira de praia - balaio palha - vassoura de palha

R\$ 31

12x R\$ 3,04

Frete grátis por ser sua primeira compra

Esteira Palha 1.80mx1.00m Forro Tatame Praia Tapete Cortina Caboclo Caete

R\$ 56,48

R\$ 45¹⁸ 20% OFF

12x R\$ 4,43

Esteira De Palha Taboa









R\$ 29⁹⁰

12x R\$ 2,93

Frete grátis por ser sua primeira compra

Casa, Móveis e Decoração > Jardim e Ar Livre > Tapetes para Praia > Esteira Palha

Vender





Novo | +1000 vendidos

MAIS VENDIDO 8º em Tapetes para Praia

Esteira De Palha Taboa Natural Unidade

4.7 ★★★★★ (80)

R\$ 32

Pague parcelado

[Ver os meios de pagamento](#)

Chegará grátis quarta-feira em sua primeira compra

[Mais formas de entrega](#)

Retire grátis a partir de quarta-feira em agência Mercado Livre

[Ver no mapa](#)

Estoque disponível

Armazenado e enviado pelo **FL**

Quantidade: **1 unidade** (+5)

[Comprar agora](#)

[Adicionar ao carrinho](#)

Vendido por **SHOPPINGDOSORIDOS** MercadoLíder | +10mil vendas

[Devolução grátis](#). Você tem 30 dias para devolver o produto.

[Compra Garantida](#), receba o produto que está esperando ou devolvemos o dinheiro.

 **SHOPPINGDÓ**

Produtos relacionados

Patrocinado



R\$ 78⁹⁰

em 12x R\$ 7,73



R\$ 1.129

em 10x R\$ 112,99 sem juros



R\$ 3.121

em 10x R\$ 312,10 sem juros

Usamos cookies para melhorar sua experiência no Mercado Livre. Consulte mais informações na nossa [Central de privacidade](#).

[Aceitar cookies](#) [Configurar cookies](#)

Anexo 161



BRINQUEDOS PAPELARIA UTILIDADES DOMÉSTICAS FERRAMENTAS

MÁQUINAS E EQUIPAMENTOS CASA E LAZER COZINHA FRETE GRÁTIS

Encontre aqui... 🔍

PROMOÇÕES IMBATÍVEIS DA SEMANA



Encontre aqui as melhores ofertas!



Comece 2025 com descontos especiais

Até **20%***

10% no produto + 10% no pix

*consulte as condições

Início » Casa e Lazer » Camping e Praia » Piscinas » Acessórios

Esteira de Praia em Palha C/ Alça 60 cm x 1,80 m Bel

Código: 2335

Marca: Belfix

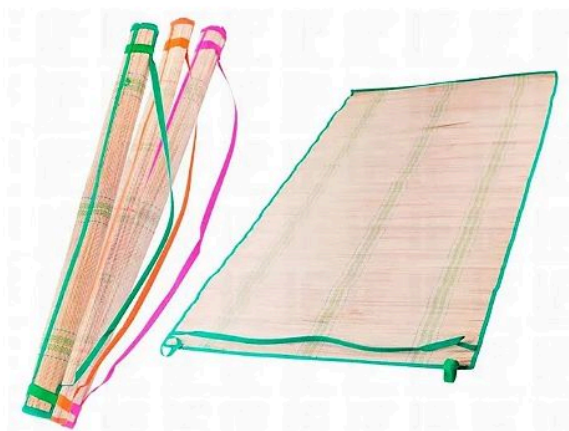

12x de R\$ 1,90

R\$ 24,00

R\$ 22,80

ou R\$ 21,66 via Pix

1

COMPRAR

Disponibilidade: **Imediata**
Estoque: 49 unidades

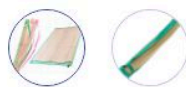

VISA Mastercard Flexcard American Express efi

Parcelas ▾

1x de R\$ 22,80 sem juros	7x de R\$ 3,25 sem juros
2x de R\$ 11,40 sem juros	8x de R\$ 2,85 sem juros
3x de R\$ 7,60 sem juros	9x de R\$ 2,53 sem juros
4x de R\$ 5,70 sem juros	10x de R\$ 2,28 sem juros
5x de R\$ 4,56 sem juros	11x de R\$ 2,07 sem juros
6x de R\$ 3,80 sem juros	12x de R\$ 1,90 sem juros

mercado pago pix

Parcelas ▾

pix **R\$ 21,66**

Boleto Bancário **R\$ 21,66**

Calcule o frete

CEP

Calcular

Compartilhe



Descrição:

✉ Envie-nos uma mensagem jvachat

Anexo 162



CASA DE PRAIA

Tudo ▾ Pesquisar por... **Pesquisar**

0 0 Log In Register

LOJA ACESSÓRIOS DE PRAIA ▾ DESPORTO ▾ VESTUÁRIO ▾ VARIADOS ▾

SOBRE NÓS ▾  

Home / Loja / Acessórios de Praia / Toalhas de Praia / Esteiras / Esteira de Praia Tradicional

Esteira de Praia Tradicional

Marca: **Solmar** | ★★★★★ (2 Reviews)

3,95 €

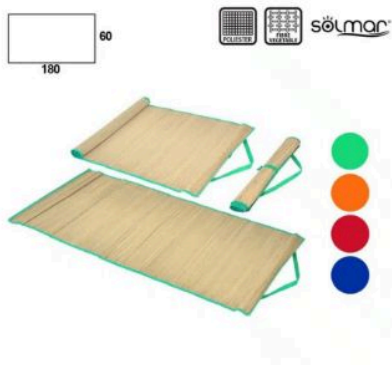

Esteira de Praia Tradicional;
Para utilizar na Praia ou no Campo;
Dimensões: 180 x 60 cm;
Design: Estilo palha tradicional, com rebordo de uma cor;
Cores Disponíveis: Verde, Laranja, Vermelho e Azul;
Com: Tira para carregar a tiracolo e cordel para atá-la depois de fechada;

Cor: **Verde**

Verde ▾

[Clear](#)

Quantity:

- 1 +

Adicionar



SKU: T000422

Category: [Esteiras](#)

Tags: [Esteiras](#), [Toalhas](#)

Marca: [Solmar](#)



Este site utiliza cookies para permitir uma melhor experiência por parte do utilizador. Ao navegar no site estará a consentir a sua utilização.

Ok



Anexo 163

FRETE GRÁTIS NAS COMPRAS A PARTIR DE R\$ 150 REAIS*



Olá, o que você procura?



Página Inicial > Produtos > Folha EVA 60x40 Glitter

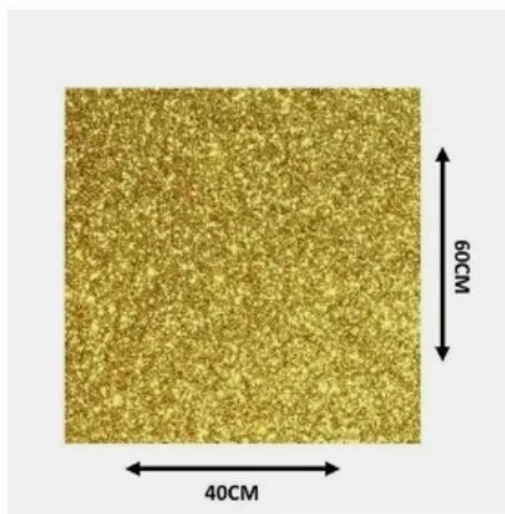
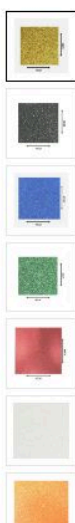

Folha EVA 60x40 Glitter Branco

REF: 7122BR

R\$ 4,50

Formas de pagamento



Comprar

Frete e prazo

Insira seu CEP

calcular

Outras cores

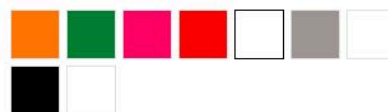

Compartilhe este produto



Descrição do produto

folhas de EVA 40x60 1,5mm de espessura com glitter.

As folhas contém variação de espessura.

As cores podem sofrer variação de tonalidade pelo lote.

Utilizamos cookies para melhorar a sua experiência em nosso site. Ao continuar navegando você concorda com a nossa [política de privacidade](#).

Continuar e fechar



Anexo 164



178 pessoas compraram este produto nos últimos 30 dias

O que você procura?

Home / Papelaria / Papel



Código: 19308 | Marca: Papelaria

Placa de EVA com Glitter 40x48 cm - Prata Claro

As Folhas de Borracha EVA. são fáceis de cortar, colar, modelar, costurar e pintar. São macias, não tóxicas, flexíveis e laváveis. São utilizados no desenvolvimento de diversos projetos.

[Clique aqui e saiba mais.](#)

Por: R\$ 4,50

Itens relacionados: 0

Total: R\$ 0

As configurações deste site estão definidas para "permitir todos os cookies" para você vivenciar a melhor experiência. Ao continuar navegando você concorda com a [Política de Privacidade](#).

Calcule o frete e faça o pedido agora

CONCORDAR E FECHAR

Anexo 165

[Olá, Faça Seu Login](#) [Meu Cadastro](#) [Meus Pedidos](#)



O que você está procurando?

BUSCAR

[Home](#) / [Aviamento](#) / [fitas](#) / [cetim](#)

Fita de Cetim Progresso Nº 01 (07 mm) Face Simples - Peça c/ 100 mt 0009 - Rosa Pétala



★★★★★ [Avaliar produto](#)

Marca: **Fitas Progresso**

Fita de Cetim Face Simples

Ref. CF/001

Largura: 7 mm

A Fita de Cetim da Progresso possui excelente qualidade, é maleável e tem um brilho lindo!

Fita de cetim face simples significa que possui um dos lados acetinado.

A fita de cetim Progresso é uma fita de alta qualidade, macia e brilhante. É utilizada em diversas atividades, como artesanato, decoração, embalagens de presentes e muitos outros projetos criativos.

A fita de cetim Progresso é conhecida por su [...veja mais](#)

por **R\$ 14,90** /un.

em até 1x de R\$ 14,90

Anexo 166

amazon.com.br A entrega será feita em Bela Vista 01319900 Atualizar CEP Material p... Pesquisar Amazon. Olá, faça seu login Contas e Listas Devoluções e Pedidos

Todos Venda na Amazon Mais Vendidos Ofertas do Dia Prime Livros Cartão de crédito Faça seu login em até 15x

Tudo em Papelaria e Escritório Mais Vendidos Ofertas Material Escolar Papelaria e Escritório Eletrônicos pap... Clientes novos? Comece aqui. Blocos e Diários

Papelaria e Escritório > Material de Escritório > Grampeadores e Furadores > Grampeadores Manuais



Grampeador 26/6, Maped, Start Master 1 Half Strip, 392710, Preto

Visite a loja Maped
4,7 ★★★★★ 180 avaliações de clientes |
Pesquisar nesta página

Escolha da Amazon

Mais de 50 compras no mês passado

Oferta
-26% R\$28,78
De: R\$38,99

Economize 5% nas compras de 5 ou mais
Comprar itens elegíveis >

Mais por Menos: 10% off em 10 itens
Comprar itens elegíveis >

Pagamentos e Segurança Enviado pela Amazon Política de devolução

Marca	Maped
Cor	Preto
Material	Metal
Dimensões do produto	17C x 17L centímetros
Número de fixadores	400

Sobre este item

- Grampeador 100% em metal.
- Largura: 55 mm. Altura: 32 mm. Comprimento: 130 mm.
- Janela para a visualização do nível de grampos.
- Sandália
- Cor do produto: Preto

Relatar um problema com este produto

R\$28,78

Entrega GRÁTIS: Segunda-feira, 10 de Fevereiro no seu primeiro pedido

Ou entrega mais rápida: **Hoje.** Se pedir dentro de **4 hrs 58 mins**

Entregando em Bela Vista, 01319900. Atualizar local

Em estoque

Quantidade: 1

Adicionar ao carrinho

Comprar agora

Enviado por Amazon.com.br
Vendido por Amazon.com.br
Devolução Elegível para Devolução, Reembolso ou...
Pagamento Transação segura

Comprar este item como presente



Adicionar à Lista

Outros vendedores na Amazon

Comparar outras 10 ofertas a partir de R\$28,78 **Frete GRÁTIS** > no seu primeiro pedido.

Passe o mouse para ampliar a imagem

Frequentemente comprados juntos



Preço total: R\$ 75,76

Adicionar todos os 3 ao carrinho

Este item: Grampeador 26/6, Maped, Start Master 1 Half Strip, 392710, Preto
R\$28,78

Grampo Galvanizado 26/6 Com 5000 Leonora, Prata
R\$10,99

Caneta Bic Azul Cristal Dura Mais – Ponta Esferográfica Média de 1.0mm. Escrita Maci...
R\$35,99

Anexo 167



Usamos cookies para melhorar sua experiência na Shopee. Para mais informações consulte nossa [Política de privacidade](#).

[Configurações de cookies](#)

[Aceitar todos os cookies](#)

Anexo 168

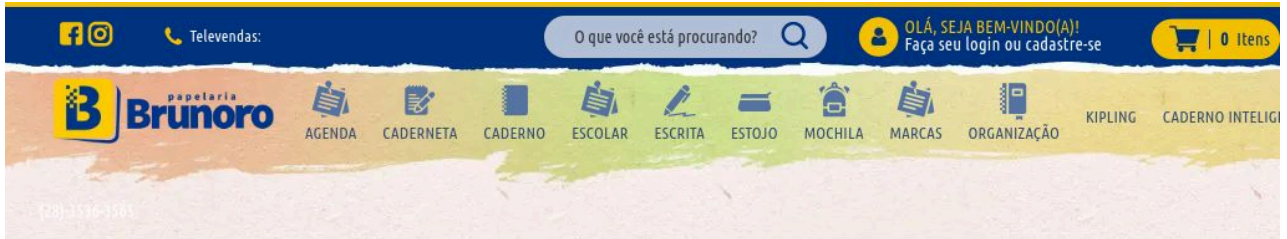

Home / ORGANIZAÇÃO / GRAMPEADOR/PERFURADOR

Grampeador MAPED GreenLogic 26/6

Código:2961

Referência:353411

Marca:Maped

★★★★★ Avaliar



R\$39,95

1

Comprar

Descrição Geral

Formas de Pagamento

Avaliações

Grampeador Maped coleção Greenlogic

Grampos 26/6

Grampeia até 20/25 folhas

VAMOS LEVAR MAIS!



(28) 3536-3565

Grampeador

Grampeador

Lanç

Anexo 169



Usamos cookies para melhorar sua experiência na Shopee. Para mais informações consulte nossa [Política de privacidade](#).

[Configurações de cookies](#)

[Aceitar todos os cookies](#)

Anexo 170



Buscar produtos, marcas e muito mais...

ASSINE **meli+** E TEN NAS

Informe seu CEP

Categorias Ofertas Cupons Supermercado Vender Contato

Crie a sua conta Entre

Confira o envio para o seu endereço

Inclua seu CEP para verificar os custos e prazos de entrega precisos na busca.

[Incluir CEP](#) [Mais tarde](#)

12x R\$ 1,46

Frete grátis por ser sua primeira compra

Grampos 26/6 Galvanizado 5000 Unidades Grampo 93010

R\$ 20³⁰



Grampo Galvanizado Cis

R\$ 34,99

R\$ 33²⁴ 5% OFF

Frete grátis por ser s

... > ... > Comercial e Organização > Grampos para Grampeadores > Grampo > Grampo Grampeador

[Vender](#)



Contém 5000 unidades

Grampela até 25 folhas

JOCAROFFICE

Grampos Galvanizados 26/6

Novo | 4 vendidos

Grampos 26/6 Galva 5000 Unidades Grar 93010

R\$ 20³⁰

[Ver os meios de pagamento](#)

Chegará entre quinta-feira e [Mais formas de entrega](#)

Retire entre quinta-feira e se agência Mercado Livre

[Ver no mapa](#)

Estoque disponível

Quantidade: **1 unidade** ▾ (+2)

[Comprar agora](#)

[Adicionar ao carr](#)

Vendido por **TEMTEM DIGITAL01**

+10mil vendas

[↶ Devolução grátis.](#) Você tem: data de recebimento.

[🛡️ Compra Garantida,](#) receba o esperando ou devolvemos c

[🕒 30 dias de garantia de fábri](#)

 **TEMTEM DIGIT**

+500 Seguidores +1000

+10mil

Vendas concluídas [Oferece um bon](#)

Produtos relacionados

Patrocinado



R\$ 44

em 12x R\$ 4,31

Frete grátis por ser sua primeira compra



R\$ 29³⁸

em 12x R\$ 2,88

Grampos Galvanizados Para Grampeador 26/6 - Jocaroffice



R\$ 399⁴⁹

em 7x R\$ 57,07 sem juros

Frete grátis por ser sua primeira compra

Usamos cookies para melhorar sua experiência no Mercado Livre. Consulte mais informações na nossa [Central de privacidade.](#)

[Aceitar cookies](#) [Configurar cookies](#)

Anexo 171

Papelaria e Escritório > Material de Escritório > Grampeadores e Furadores



Passa o mouse para ampliar a imagem

Grampo Para Grampeador, BRW, 26/6, Galvanizado, Caixa com 5000 Grampos

Visite a loja BRW
4,6 71 avaliações de clientes |
Pesquisar nesta página

Escolha da Amazon

Mais de 50 compras no mês passado

Para ver os detalhes do produto, adicione este item ao seu carrinho. Você poderá removê-lo depois.

Mais por Menos: 10% off em 10 itens
Comprar itens elegíveis >



Outros preços estão disponíveis em [mais opções de compra](#), com ofertas que podem não ser elegíveis para o Amazon Prime.

Marca	BRW
Dimensões do produto	10,7C x 2,7L centímetros
Peso do produto	150 Gramas
Cor	Prata
Número de peças	6

Sobre este item

- Caixa com 5000 grampos
- Confeccionado em aço galvanizado
- Produzido com arame de aço revestido com zinco que não enferruja
- Perfuram até 20 folhas com alta durabilidade e resistência à oxidação
- Indicado para escritórios, salas de aula, gráficas e ambientes domésticos

Relatar um problema com este produto

Para ver os detalhes do produto, adicione este item ao seu carrinho. Você poderá removê-lo depois.

Selecione o endereço

Quantidade: Selecionar

Quantidade mínima: 2

Adicionar ao carrinho

Comprar agora

Enviado por Amazon.com.br
Vendido por Amazon.com.br
Devolução Elegível para Devolução, Reembolso ou...
Pagamento Transação segura

Comprar este item como presente

Adicionar à Lista

Outros vendedores na Amazon

Comparar outras 15 ofertas a partir de R\$7,90 Frete GRÁTIS > no seu primeiro pedido.

Frequentemente comprados juntos



Este item: Grampo Para Grampeador, BRW, 26/6, Galvanizado, Caixa com 5000...
R\$7,90



Grampeador de mesa até 20 folhas Plus Line Cis
R\$18,32

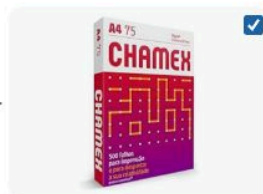

Chamex - Papel Sulfite, A4, 75g, 500 folhas
R\$32,00

Preço total: R\$ 66,12
Adicionar todos os 3 ao carrinho

Anexo 172

 [ENTRE OU CADASTRE-SE](#)

DEPARTAMENTOS CUPONS MONTE SEU PC KBM! GAMING PC GAMER HARDWARE COMPUTADORES PERIFÉRICOS FRETE GRÁTIS VENDA NO KABUM!

Você está em: Hardware > Código: 665761

Grampos Para Grampeador Cis 26/6 Com 5000 Unidades - 179.5402



Vendido e entregue por: **BFTECH** | Em estoque

FRETE GRÁTIS* - Consulte disponibilidade de seu CEP

R\$ 6,97

À vista no PIX com 15%

OFF

 **COMPRAR**



R\$ 8,20

Em até 1x de **R\$ 7,38** sem juros no cartão

Ou em 1x no cartão com **10% OFF**

[Ver mais opções de pagamento](#)

BFTECH

 **4.8**

[Como funciona a avaliação do seller?](#)

 Entrega dentro do prazo

 Oferece um bom serviço

 + de 1000 produtos vendidos



Consultar frete e prazo de entrega

OK

Não lembro meu CEP

 Os prazos de entrega começam a contar a partir da confirmação de pagamento

PRODUTOS RELACIONADOS

 **R\$ 2,98**

 **R\$ 199,00**

 **R\$ 24,56**

DESCRIÇÃO DO PRODUTO

Características:

- marca: cis
- modelo: 26/6

especificações:

- para 25 folhas
 - grampo galvanizado
 - validade indeterminada
 - caixa com 5000 grampos
- conteúdo da embalagem:
- grampos para grampeador

Consentimento de Cookies

Nós utilizamos os cookies para personalizar anúncios, gerar dados estatísticos e garantir que você tenha a melhor experiência no KaBuM!. Conheça a [Política de Privacidade e a Política de Cookies do KaBuM!](#)

Entendi

Anexo 173



O que você está procurando?

Procurar

Central de Atendimento

Acessar Minha Conta



PARCELE EM ATÉ 12X NO CARTÃO

COMPRA 100% SEGURA

ENTREGA PARA TODO BRASIL

ENVIO RÁPIDO DO SEU PRODUTO

PRODUTOS A PRONTA ENTREGA



UNIFORMES



DIVERSOS



VESTUÁRIO



POLÍCIA MILITAR



FEMININO



MOCHILAS



CAMPING



RELÓGIOS



ARMAS



PRESENTES

Início • Grampos para Grampeador (26/6)

Código: 55894

Grampos para Grampeador (26/6)

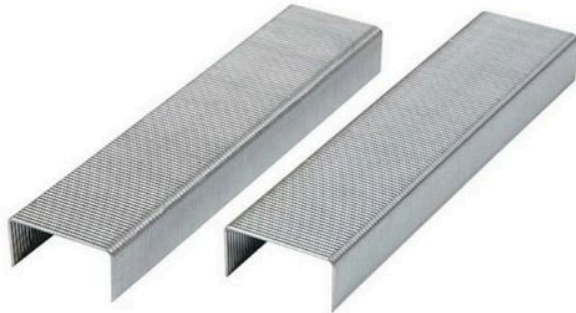

R\$ 8,00

ou 3x de R\$ 2,67 sem juros no cartão

[Todas as formas de pagamento](#)

- 1 +



Calcular seu frete e prazo para entrega



COMPRAR

Adicionar ao carrinho

Compra Garantida. Receba o produto que está esperando ou devolvemos o dinheiro.
Devolução Grátis. Você tem 7 dias a partir da data de recebimento.



O QUE OS OUTROS ESTÃO VENDENDO



PISTOLA GLOCK
G19X GEN5 4,5MM

Loja Taubaté



MÁQUINA DE
CHOQUE TASER 928
TYPE C/ LANTERN...
LED (G)



COTURNO MILITAR
COYOTE PADRÃO
EB COM ZÍPER...
(ACERO)



COTURNO ATALAIA
FLEX EXTRA LEVE

Loja Campinas



Anexo 174



Olá, o que está procurando hoje?



Central de atendimento



Confeitaria

Descartáveis

Embalagens

Escritório

Food Service

Limpeza e Higiene

Utensílios

INÍCIO

ESCRITÓRIO

Grampos Galvanizados 26/6 c/ 5.000 - Jocar

Código: 4W6FDDPG4

Marca: JocarOffice



R\$ 7,20

1

COMPRAR

Disponibilidade: **Imediata**
Aproveite! Restam apenas 5 unidades

	R\$ 7,20
	R\$ 7,20
	R\$ 7,20



Calcular frete e prazo:

DIGITE SEU CEP

CALCULAR

Compartilhe:

DESCRIÇÃO DO PRODUTO

DESCRIÇÃO DO PRODUTO

Os grampos impedem o movimento ou separação dos materiais fixados durante o trabalho. Grampeia até 25 folhas.

ESPECIFICAÇÕES

Contém: 5.000 grampos
Composição: Aço Galvanizado

Imagens meramente ilustrativas.
Todas as informações divulgadas são de responsabilidade do fabricante/fornecedor.

APROVEITE E COMPRE JUNTO



Anexo 175

artnova

O que você está procurando?



Faça seu login
ou cadastre-se



Precisa de ajuda?



Carrinho

Todas Categorias Agendas Papelaria Escrita Cadernos Mochilas Brinquedos Informática Envelopes E Bobinas Artesanato Pastas

Papelaria > Grampeador e Perfuradores

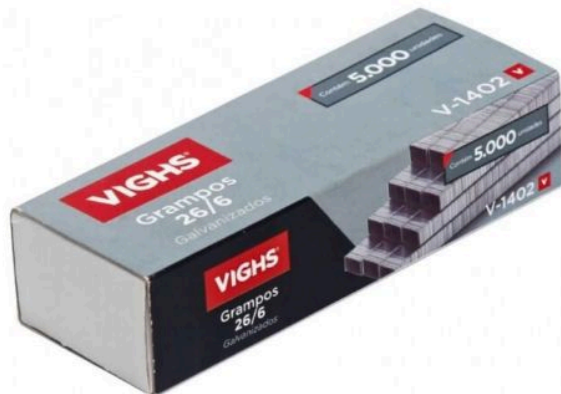

GRAMPO 26/6 GALVANIZADO C/5000 UNID VIGHS V-1402

Código: 42000

Outros produtos: Vighs



OFERTA EXPIRA EM:
26 DIAS 11:01:35

R\$ 5,50

R\$ 4,59

COMPRAR

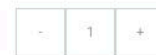

ADICIONAR AOS FAVORITOS

CALCULAR FRETE E PRAZO

XXXXX-XXX

CALCULAR

Grampo 26/6 Galvanizado c/5000 Unid Vighs

Ref.: V-1401

É ideal para até 25 Folhas e não pode faltar nos seus itens de papelaria. Imagens meramente ilustrativas.

Especificações:

- Galvanizado;
- 5000 unidades;
- Tamanho 26/6;
- Composição: Aço;

Dimensões da embalagem:

- 11 x 04 x 2,5 cm (Comprimento x Largura x Altura)

ATENÇÃO:

- O fabricante/fornecedor pode alterar detalhes de cor nos produtos, acessórios, etc, sem aviso prévio;
- As tonalidades de cores podem variar de acordo com as configurações de seu monitor ou celular, as imagens são meramente ilustrativas.

AVALIAÇÃO DOS CLIENTES

Este produto ainda não foi avaliado.

AVALIAR

PRODUTOS SIMILARES



Anexo 176



FALE CONOSCO RASTREIO RÁPIDO TELEFONE: (21) 92002-8608 WHATSAPP: (21) 92002-8608

BEM-VINDO, IDENTIFIQUE-SE PARA FAZER PEDIDOS

DIGITE O QUE VOCÊ PROCURA



MEUS PEDIDOS MINHA CONTA

MEU CARRINHO 0

PÁGINAS MARCAS PAPELARIA BRINDES & LEMBRANCINHAS COPOS & POTES ATACADO KITS PRONTOS

SITE SEGURO
com certificado SSL

RETIRADA NO BALCÃO
Consulte locais

PARCELE EM ATÉ
3X sem juros

7% DE DESCONTO
no boleto para pedidos acima de R\$50,00



Início / Papelaria / Ferramentas para artesanato /

Grampo Para Grampeador 26/6 Galvanizado c/5000 grampos

Código: 1GRAMPO266-PAI

Marca: Glitter Clube

RS 6,97

Qtde: 1

COMPRAR

Estoque: **Disponível**

CALCULE O FRETE

CEP

OK

+ Lista de Desejos

Caixa de Grampo Galvanizado 26/6 c/ 5.000 unidades.

Desenvolvido para uso em grampeadores.

Com perfuração de até 25 folhas.

Utilizado em Escritórios e Embalamentos.

Maior resistência e maciez na hora de grampear.

PRODUTOS RELACIONADOS

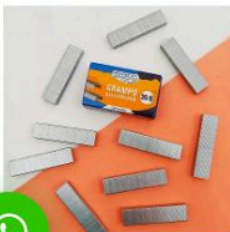

Grampo Para Grampeador 26/6 Galvanizado c/1000 grampos



Grampeador Alicata Tipo Jacaré



Grampeador Profissional Reforcado Em Aço Preto Até 25



Caixa de Massa de Modelar 6 Cores c/ GLITTER

Anexo 177



Bem-vindo, identifique-se para fazer pedidos

Meus Pedidos Minha Conta

Digite o que você procura



Carrinho vazio

Marcas

Brinquedos

Festas

Alimentos

Boias e Infláveis

Cama e Banho

Colecionáveis

Material Escolar e Escritório

Saúde

Utilidades

Artesanato

Confeitaria

Fantasia



Início / Material Escolar e Escritório /

Grampos 26/6 Galvanizados - cx c/ 5000 - LYKE

Código: L0101377

RS 17,50 ~~RS 9,90~~

Qtde: 1

Comprar

Disponibilidade: **Imediata**
Aproveite! Restam apenas 2 unidades



RS 9,90

RS 9,90

Calcule o frete CEP OK

Lista de Desejos Compartilhar

Trazendo segurança em suas compras nós estamos no mercado desde 2015 com inúmeras vendas concretizadas com sucesso! Contamos com mais de 15 mil anúncios no mercado online, trabalhamos com diversos produtos tornando a loja mais completa.

ATENÇÃO: IMAGENS MERAMENTE ILUSTRATIVAS.

CONTÉM -
01 und - Grampo Lyke tamanho 26/6 - caixinha com 5.000 unidades.

Grampo LYKE no tamanho 26/6, possui tratamento galvanizado, resistente à ferrugem e deve ser armazenado em local seco.
Composição: Aço galvanizado.

Produtos relacionados

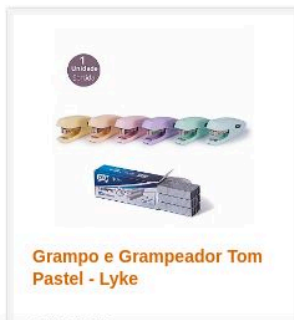

Utilizamos cookies para que você tenha a melhor experiência em nosso site. Para saber mais acesse nossa página de [Política de Privacidade](#)

Entendi

ou R\$ 89,91 via PIX

Anexo 178

Compra 100% segura ©11976604312 Fale conosco Rastreie seu objeto

Dall'Anese
Parafusos & Ferramentas

O que você procura?

Ver Mais ▾ Parafusos Porcas Arruelas Itens Complementares Ancoragem - Movimento Rebites

Você está em: [Home](#) ▸ [Parafuso Madeira Francês sem Porca Zincado Polegada](#)



Parafuso Madeira Francês sem Porca Zincado Polegada

Ref: 25151

Tamanho	Unidade	Caixa c/500	
3/16X1/2	R\$ 0,19 - <input type="text"/> +	R\$ 84,52 - <input type="text"/> + (R\$ 0.17 UN)	Adicionar
3/16X5/8	R\$ 0,34 - <input type="text"/> +	R\$ 147,33 - <input type="text"/> + (R\$ 0.29 UN)	Adicionar
3/16X3/4	R\$ 0,31 - <input type="text"/> +	R\$ 136,68 - <input type="text"/> + (R\$ 0.27 UN)	Adicionar
3/16X1	R\$ 0,33 - <input type="text"/> +	R\$ 144,25 - <input type="text"/> +	Adicionar

Descrição

Especificações técnicas

*Diâmetro parafuso 3/16 1/4 5/16 3/8 7/16 1/2 5/8 3/4

*Diâmetro cabeça (mm) 11,91 15,08 18,26 21,43 24,61 27,78 34,13 40,48

*Altura caçeca (mm) 2,90 3,70 4,50 5,30 6,07 6,85 8,73 10,31

*Diâmetro quadrado (mm) 5,05 6,60 8,22 9,85 11,50 13,08 16,30 19,50

Tipo de rosca / Fios FPP WH/24 UNC/20 UNC/18 UNC/16 UNC/14 WH/12 UNC/11 UNC/10

Tratamento superficial zincado branco

Material aço carbono

*Medidas aproximadas

*Não acompanha porcas

Produtos Sugeridos

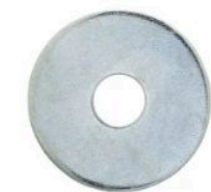

Anexo 179



Início » CONSTRUÇÃO » FERRAGENS »
PARAFUSOS, PORCAS, ARRUELAS & BUCHAS

PARAFUSO FRANCÊS (19) 1/4X3 ZINCADO

Código: 11006

R\$ 0,58

ou R\$ 0,52 via Pix

[Outras formas de pagamento ▾](#)

1

Comprar

Disponibilidade: 2 dias úteis
Estoque: 395 unidades

Calcule o frete

CEP

CALCULAR

Compartilhe:

Adicionar à Lista de Desejos

Descrição [Saiba mais informações](#)

PARAFUSO FRANCÊS (19) 1/4X3 ZINCADO

Descrição

Parafuso Francês é utilizado principalmente em trabalhos com madeira, como carrocerias de caminhões, implementos agrícolas, cercas e portões de madeiras, entre outras aplicações.

Detalhes do Produto

Descrição: Parafuso Francês com Porca UNC 1/4" X 3" Classe 5.8 Ferro Zincado (Trivalente)

Altura da Cabeça (K): 3.68

Diâmetro do Quadrado: 6.60

Altura do Quadrado: 3.96

Norma: ASME B18.5

Diâmetro Nominal: 1/4"

Comprimento: 3"

Passo Rosca: 20

Material: Ferro

Tipo de Rosca: UNC

Rosca: Parcial

Classe de Resistência: Classe 5.8

Acabamento Superficial: Zincado (Trivalente)

Diâmetro da Cabeça: 15.08

Milímetro ou Polegada: Polegada

Imagem Meramente Ilustrativa!

Relacionados [Veja também esses produtos](#)

Anexo 180

Fale conosco Sobre nós

CS INOX

O que você está procurando?

Favoritos Conta Carrinho

Abrasivos e Químicos Acessórios para corrímão Cabos e correntes Chapas e Barras Conexões Diversos Ferragens Fixadores Reparos Tubos Válvulas

HOME > FIXADORES > PARAFUSOS E BUCHAS

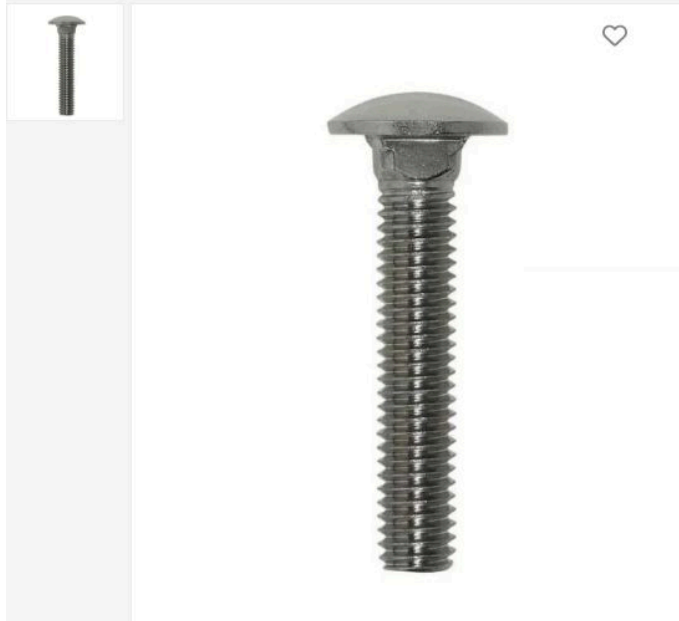

Parafuso Francês Inox 304

Produto disponível

1/4" x 3/4"

3/8" x 3/4"

R\$ 0,84 à vista

≡ R\$ 0,87

1

COMPRAR

PÇ

Calcular frete:

Digite seu CEP

OK

Informações detalhadas sobre o produto

Rosca grossa (UNC)

Perguntas e respostas

Sua pergunta

ENVIAR PERGUNTA

Este produto ainda não tem nenhuma pergunta. Seja o primeiro.

Produtos relacionados

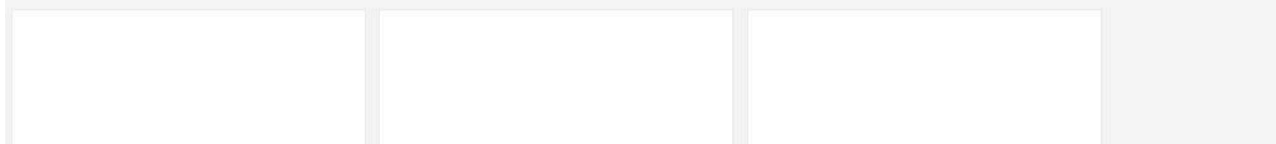

Anexo 181

Logo: CASA DOS PARAFUSOS FRÂNCESA

Search bar: O que você procura?

Shopping cart icon: 0

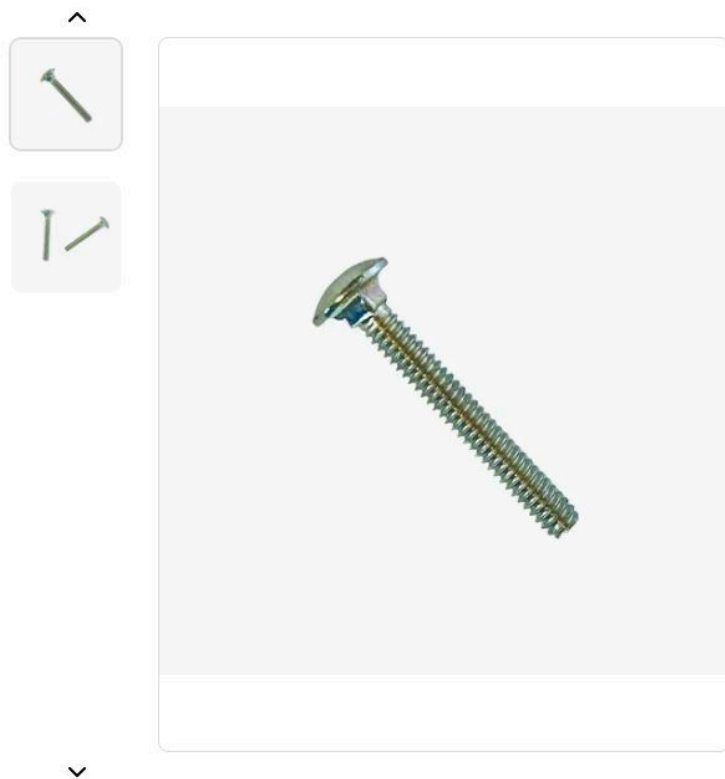

Parafuso Francês Cabeça Abaulada 1/4 X 3/4

14487

R\$ 0,27 (já com desconto no boleto ou pix)

Mais informações

Quantity: 1 [Comprar](#)

Shipping code: 00000-000 [Calcular](#)

Descrição Geral

O Parafuso Francês é um fixador muito utilizado para fixar placas metálicas de reforço em vigas de madeira. Muito utilizado também em madeira nua. Aplicação em pallets, bancos, carrocerias de caminhão, embalagens, ferragens, arados, entre outros. Fixador bastante versátil e utilizado por indústrias, no agronegócio, construção civil e outros setores. Pode ter sua rosca inteira ou parcial e diferente de outros modelos de parafusos, possui uma cabeça em formato de cogumelo, acompanhada de uma seção quadrada logo abaixo. Esta seção permite o travamento do parafuso quando colocado em furos quadrados ou redondos em madeiras.

Características:

Diâmetro/bitola: 1/4

Comprimento: 3/4 pol.

Material: Aço Carbono

Ficha Técnica

Código	14487
Categoria	Francês



Anexo 182

Facebook Instagram < FRETE GRÁTIS BRASIL ACIMA DE R\$ 89,90 >

ELETROVITO STORE Início Ver Categorias Categorias ▾ Catálogo Geral Quem Somos Contato

🔍 👤 📁



Eletrovito Store

PARAFUSO FRANCÊS 1/4" ZINCADO COM PORCA SEXTAVADA

FRETE GRÁTIS ACIMA DE R\$ 89,90 - BRASIL
FRETE GRÁTIS ACIMA DE R\$ 49,90 - PR e SP

R\$ 0,66

Tamanho

- 1" - 25mm
- 1.1/2" - 38mm
- 2" - 50mm
- 2.1/2" - 63mm
- 3" - 76mm**
- 3.1/2" - 89mm
- 4" - 101mm
- 4.1/2" - 114mm
- 5" - 127mm

● 790 em estoque

Para realizar sua compra, entre em contato conosco pelo WhatsApp: (43)3033-3746. Estamos prontos para atendê-lo!

ESCOLHA O COMPRIMENTO DESEJADO DO PARAFUSO

Aplicações:

São muito utilizados em carrocerias de caminhões, carretas, arados de tração animal e mecânica, bancos para jardins, abraçadeiras para eletro ferragens e irrigação, quadras esportivas, cercas de madeira, construção naval, placas de sinalização, suportes para TV, vigamento de casas e galpões.

[Compartilhar](#)

Talvez isso te interesse:

- 5/16
- 3/8
- 1/4
- 3/16

Anexo 183

Instagram Facebook Descontos de até 50% OFF Compre agora e aproveite!

EMPÓRIO Vila Real 

O que você está buscando?

Atendimento Minha conta Meu carrinho

Piscinas Casa & Jardim Pesca & Camping Pet & Vet Reforma Atacado Trocas e Devoluções

Política de Privacidade Perguntas Quem Somos Blog Rastrear Pedido

Início > REFORMA & CONSTRUÇÃO > FERRAGENS > Parafusos > Parafuso Sextavado 1/4x3

Parafuso Sextavado 1/4x3

R\$0,65



Ver mais detalhes

- 1 +

COMPRAR



Meios de envio

Seu CEP

CALCULAR

Não sei meu CEP



Nossa loja

Empório Vila Real - Lagoa Santa - Av. São Sebastião, 1650, Campinho, Lagoa Santa, MG

Grátis

Descrição

Os Parafusos Sextavados são peças essenciais em uma ampla gama de aplicações, tanto internas quanto externas. O Parafuso Sextavado 1/4x3 oferecido pelo Empório Vila Real é um exemplo de fixador de alta qualidade, projetado para fornecer soluções de fixação confiáveis e duradouras.

Para que Serve

O Parafuso Sextavado 1/4x3 é altamente versátil e pode ser utilizado em diversas situações. Ele é amplamente empregado em máquinas, equipamentos industriais, estruturas metálicas, veículos, móveis de aço e muitas outras aplicações. Sua versatilidade e resistência o tornam uma escolha confiável para uma variedade de projetos.

Dica de Uso do Empório Vila Real

Ao utilizar o Parafuso Sextavado 1/4x3, leve em consideração a aplicação específica e o material em que será utilizado. Certifique-se de apertá-lo corretamente para garantir uma fixação sólida e segura. Ao navegar por este site **você aceita o uso de cookies** para agilizar a suas necessidades de fixação com eficácia sua experiência de compra.

ENTENDI

Composição do Produto



Anexo 184



O que você procura hoje?



Lojas Coimbra / Ferragens / Parafuso Francês c/ Porca 1/4



Parafuso Francês c/ Porca 1/4

Marca: CASA DO LOJISTA ATAC

Ref.: V0357

Disponibilidade: Pronta Entrega

☆☆☆☆☆ [Avaliar este produto](#)

O Parafuso Francês com porca é indicado para paletes de madeira, bancos de praça, carrocerias de caminhões, suportes diversos, construções navais, embalagens diversas, ferragens agrícolas, arados mecânicos e de tração animal, entre outros.

Tamanho Parafuso com Porca

1/4 x 1.1/2

1/4 x 2

1/4 x 3

1/4 x 3.1/2

1/4 x 4

1/4 x 4.1/2

[Guia de Medidas](#)

R\$ 0,45

1x de R\$ 0,45 sem juros

ou R\$ 0,43 à vista 5% no Pix

Quantidade:

1

CLIQUE PARA COMPRAR

VISA

MasterCard

AMERICAN EXPRESS

Diners

Hipercard

Novus

Calcular Prazos e Preços

[Não sei meu CEP](#)

Digite seu CEP

Calcular

Mais formas de pagamento



Cartão de Crédito

Condições ▾

Pix (-5%)

Condições ▾

Boleto (-5%)

Condições ▾

DETALHES DO PRODUTO

Cookies: a gente guarda estatísticas de visitas para melhorar sua experiência de navegação, saiba mais em nossa: [Política de Privacidade](#)

CONTINUAR E FECHAR

construção naval, fixação de corrimão de escadas, produção de embalagens, ferragens agrícolas, placas de sinalização, bancos para jardins, pontes, portões, cercas, grades, carretas, abraçadeiras para eletroferragens e irrigação, quadras esportivas, e equipamentos mecânicos, carroças, bretes para trabalhar com gado, carretas para trator, entre

Anexo 185

15-981169537

contato@tocatiete.com.br

Minha Conta | Lista de Desejos | Atendimento



Digite o que você procura...



Olá, faça Login ou Cadastre-se



PROMOÇÃO

AÇOUGUE-FRIGORÍFICO

CHAPAS

CHURRASCO

COZINHA

LAREIRAS

Utensílios / COZINHA



Brics

Ralador Mineiro Milho e Queijo M Inox Brics - 38 cm

Modelo: 38 cm

0 avaliações | avalie este produto |

Salvar Produto

Desde o tempo da vovó este ralador tem sido muito prático e útil para ralar queijo, milho, etc.

de ~~R\$ 59,80~~ por
por **R\$ 40,60**
Em Até 6X de **R\$ 6,77**
ou no boleto/pix com 10% OFF

Quantidade

1

Comprar Agora

Por **R\$ 36.54**

Compartilhe



Calcule o Frete

calcule o prazo de er

OK

Não sei o cep

Indicar produto

Dúvidas

COMPRE JUNTO

20%OFF



Placa de Corte Branca 50x30x1,5 Pronyl -

De ~~R\$ 145,00~~

Por **R\$ 116,00**

em até 6x de **R\$ 19,33** s/ juros
ou à vista por **R\$ 104,40** no boleto

Selecione Uma Opç

Adicionar



Caixa Plástica S-350 Com Tampa Dekacron -

Por **R\$ 31,50**

em até 6x de **R\$ 5,25** s/ juros
ou à vista por **R\$ 28,35** no boleto

Adicionar



Cesto Escorredor Espaguete 061/22

Por **R\$ 42,00**

em até 6x de **R\$ 7,00** s/ juros
ou à vista por **R\$ 37,80** no boleto

Adicionar

Descrição



Anexo 186



Usamos cookies para melhorar sua experiência na Shopee. Para mais informações consulte nossa [Política de privacidade](#).

[Configurações de cookies](#)

[Aceitar todos os cookies](#)

Anexo 187

volta às aulas · passou, cestou, encontrou · queeero >

americanas busque aqui seu produto

olá, faça seu login ou cadastre-se

informe seu CEP pra sua empresa entrega rápida serviços nossas lojas oba, cupom lojas oficiais produtos internacionais

mercado celulares eletrodomésticos informática tv e home theater eletroportáteis móveis volta à

para ver os melhores fretes e prazos para sua região digite seu CEP

acesse os endereços cadastrados

ralador de milho pamonha manual de madeira galvanizado

★★★★★ [faça a 1ª avaliação](#)

Ralador de milho pamonha manual de madeira galvanizado desenvolvido para ralar milho. Deixando suas fibras bem fininhas. Utilizado na culinária para a fabricação de curau, pamonhas, sucos de milho, creme de milho. Produto de ótima qu...

[mais informações](#)

cor:

[política de troca e devolução](#)

R\$ 99,67 ↓ 12%
R\$ 79,7
no Pix
[mais formas de](#)

calcular frete e p
Digite seu CE

Este produto é ven
A Americanas gar.
entrega. [saiba mais](#)

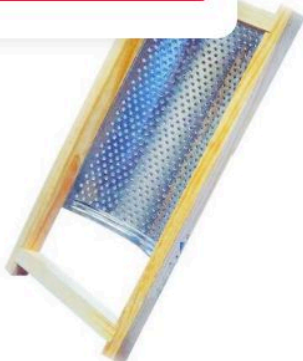

americanas e os cookies: a gente usa cookies para personalizar anúncios e melhorar a sua experiência no site. Ao continuar navegando, você concorda com a nossa [Política de Privacidade](#).

Ralador de milho pamonha manual de madeira galvanizado desenvolvido para ralar milho. Deixando suas fibras bem fininhas. Utilizado na culinária para a fabricação de curau, pamonhas, sucos de milho, creme de milho. Produto de ótima qualidade

Anexo 188

magalu

Busca no Magalu

Ver ofertas para minha região

Home > Utilidades Domésticas > Cozinha > Ralador > Ralador De Milho Manual Estrela Inox Médio



Ralador De Milho Manual Estrela Inox Médio



Vendido por [Nobre Utensílios](#)
Entregue por Magalu

R\$ 46,90

Cartão Luiza

R\$ 46,90
ou 21x de R\$ 3,01 com juros
[Ver parcelamento](#)

Cartão de crédito

R\$ 46,90
ou 12x de R\$ 4,43 com juros
[Ver parcelamento](#)

Pix

R\$ 46,90

Boleto

R\$ 46,90

Calcular frete e prazo

Adicionar à sacola

Anexo 189



Informe seu CEP

Buscar produtos, marcas e muito mais...

ASSINE **meli+** E TENHA MAIS BENEFÍCIOS

Categorias Ofertas Cupons Supermercado Vender Contato

Crie a sua conta Entrar

Confira o envio para o seu endereço

Inclua seu CEP para verificar os custos e prazos de entrega precisos na busca.

[Incluir CEP](#) [Mais tarde](#)

Sino Com Suporte Badalo Bronze Parede/teto Em Ferro Colorido

R\$ 187⁹⁰

6x R\$ 31,32 sem juros

Frete grátis por ser sua primeira compra

Sino De Bronze Supo



R\$ 202⁹⁰

6x R\$ 33,82 sem juros

Frete grátis por ser sua primeira compra

Casa, Móveis e Decoração > Enfeites e Decoração da Casa > Sinos Dos Ventos

Vender



Novo | 4 vendidos

Sino De Bronze Bordo Com Suporte Para Parede/teto - 1,5 Kg

5.0 ★★★★★ (1)

R\$ 204⁹⁰

em 12x R\$ 20⁰⁹

[Ver os meios de pagamento](#)

Chegará grátis entre 19 e 24 primeira compra

Chegará entre sexta-feira e c 12/fev

[Mais formas de entrega](#)

Estoque disponível

Quantidade: 1 unidade ▾ (+10)

[Comprar agora](#)

[Adicionar ao carrinho](#)

Vendido por **FULL ECONOMIZE**

+100 vendas

↶ **Devolução grátis.** Você tem 7 dias para devolver o produto.

🛡 **Compra Garantida,** receba o produto que você precisa ou devolvemos o dinheiro.

🕒 3 meses de garantia de fábrica

Vendido por **FULL ECONOMIZE**

+100 Produtos

Produtos relacionados

Patrocinado



R\$ 219,99

R\$ 208⁹⁰ 5% OFF

em 6x R\$ 34,82 sem juros



R\$ 187⁹⁰

em 6x R\$ 31,32 sem juros

Frete grátis por ser sua primeira compra



R\$ 254

em 6x R\$ 42,33 sem juros

Frete grátis por ser sua primeira compra

Usamos cookies para melhorar sua experiência no Mercado Livre. Consulte mais informações na nossa [Central de privacidade.](#)

[Aceitar cookies](#) [Configurar cookies](#)

Anexo 190



Informe seu CEP

Buscar produtos, marcas e muito mais...

ASSINE **meli+** E TENHA MAIS BENEFÍCIOS

Categorias Ofertas Cupons Supermercado Vender Contato

Crie a sua conta Entrar

Confira o envio para o seu endereço

Inclua seu CEP para verificar os custos e prazos de entrega precisos na busca.

[Incluir CEP](#) [Mais tarde](#)

6x R\$ 33,98 sem juros
Frete grátis por ser sua primeira compra

Sino De Bronze Premium Parede/teto Uso C/suporte Craqueado

R\$ 269

6x R\$ 44,83 sem juros
Frete grátis por ser sua primeira compra



Sino De Bronze Puro Parede 1,5 Kg Para Er

R\$ 216⁹⁰

12x R\$ 21,26
Frete grátis por ser s

Casa, Móveis e Decoração > Enfeites e Decoração da Casa > Sinos Dos Ventos

Vender



Novo | +25 vendidos

Sino De Bronze Per Parede Ou Teto Uso/decoração

4,4 ★★★★★ (5)

R\$ 269

em 6x R\$ 44⁸³ sem juros

[Ver os meios de pagamento](#)

Chegará grátis entre sexta-f
por ser sua primeira compra
[Mais formas de entrega](#)

Retire grátis entre sexta-feir
em uma agência Mercado Li
[Ver no mapa](#)

Cor: **Bronze**

Estoque disponível

Quantidade: 1 unidade ▾ (+5)

[Comprar agora](#)

[Adicionar ao car](#)

Vendido por **METAL ARTE - COBF**
MercadoLíder | +5mil vendas

[Devolução grátis.](#) Você tem :
data de recebimento.

[Compra Garantida,](#) receba o
esperando ou devolvemos c

[90 dias de garantia de fábric](#)

METAL ARTE -

Produtos relacionados

Patrocinado



R\$ 254

em 6x R\$ 42,33 sem juros

Frete grátis por ser sua primeira compra



R\$ 203⁹⁰

em 6x R\$ 33,98 sem juros

Frete grátis por ser sua primeira compra



R\$ 219,99

R\$ 208⁹⁰ 5% OFF

em 6x R\$ 34,82 sem juros

Frete grátis por ser sua primeira compra

Usamos cookies para melhorar sua experiência no Mercado Livre. Consulte mais informações na nossa [Central de privacidade.](#)

[Aceitar cookies](#) [Configurar cookies](#)

Anexo 191



Digite aqui o que você 

 Rastrear Pedidos

 Nossos Contatos

 Bem-vindo(a) Entrar ou Cadastrar



Paramentos



Objetos



Imagens Sacras



Livros



Móveis



Especiais



Ver Mais

Home / Objetos / Sino / Sino Bronze nº2 13cm diâmetro e 15cm altura



 Indique a um amigo

 Tire suas Dúvidas

 Continuar comprando

Sino Bronze nº2 13cm diâmetro e 15cm altura

 Adicionar aos Favoritos



☆☆☆☆☆ Seja o primeiro

Disponibilidade: Em até 05 dias úteis.

Referência: 0057280

R\$ 474,00

R\$ 450,30 à vista com desconto

ou 6x de R\$ 79,00 sem juros

ou 10x de R\$ 50,83 com juros

[Mais informações](#)

1



 Comprar

* Aqui sua compra é 100% segura, compre com tranquilidade.

 Dúvidas?

 Frete e prazo de entrega

Informe seu cep

CALCULAR



[Descrição Geral](#) [Formas de Pagamento](#) [Avaliações](#)

CONCEITO

A raiz da palavra sino provém do latim "signu" (sinal). Os sinos servem para convocar o povo cristão para o culto, para a adoração e para a gratidão por causa da graça de Deus, e também para advertir dos principais acontecimentos da comunidade local (paróquia ou outra) por meio de algum som ou toque especial.

DETALHES DO PRODUTO

A loja virtual CORDIS utiliza cookies para garantir a melhor experiência de navegação. Ao continuar, você concorda com nossa política de uso de cookies. Saiba mais em nossa página de Política de Privacidade.

 **Concordo**

Altura total: 15 cm

Anexo 192



Informe seu CEP

Buscar produtos, marcas e muito mais...

ASSINE **meli+** E TENHA MAIS BENEFÍCIOS

Categorias Ofertas Cupons Supermercado Vender Contato

Crie a sua conta Entrar

Confira o envio para o seu endereço

Inclua seu CEP para verificar os custos e prazos de entrega precisos na busca.

[Incluir CEP](#) [Mais tarde](#)

6x R\$ 33,98 sem juros
Frete grátis por ser sua primeira compra



Cobre Lux Sino de fazenda 1,5 kg em liga de bronze com suporte em ferro

R\$ 219,99

R\$ 208⁹⁰ 5% OFF

6x R\$ 34,82 sem juros
Frete grátis por ser sua primeira compra





Sino De Bronze Com Parede/teto - 1,5 Kg

R\$ 204⁹⁰

12x R\$ 20,09
Frete grátis por ser sua primeira compra

Casa, Móveis e Decoração > Enfeites e Decoração da Casa > Sinos Dos Ventos

Vender



Novo

Sino Bronze Parede
Uso Decoração Com 1,5kg

R\$ 206⁹⁰
em 6x R\$ 34⁴⁸ sem juros

[Ver os meios de pagamento](#)

Chegará grátis entre sexta-feira
por ser sua primeira compra

[Mais formas de entrega](#)

Retire grátis entre sexta-feira
em uma agência Mercado Livre

[Ver no mapa](#)

Cor: **Bronze**

Estoque disponível

Quantidade: **1 unidade** (+5)

[Comprar agora](#)

[Adicionar ao carrinho](#)

Vendido por **Arte Pedra**
MercadoLíder | +5mil vendas

[Devolução grátis.](#) Você tem 30 dias para devolver o produto.

[Compra Garantida,](#) receba o produto que está esperando ou devolvemos o dinheiro.

30 dias de garantia de fábrica

Arte Pedra

Produtos relacionados

Patrocinado



R\$ 219,99
R\$ 208⁹⁰ 5% OFF
em 6x R\$ 34,82 sem juros



R\$ 203⁹⁰
em 6x R\$ 33,98 sem juros
Frete grátis por ser sua primeira compra



R\$ 254
em 6x R\$ 42,33 sem juros
Frete grátis por ser sua primeira compra

Usamos cookies para melhorar sua experiência no Mercado Livre. Consulte mais informações na nossa [Central de privacidade.](#)

[Aceitar cookies](#) [Configurar cookies](#)

Anexo 193



Buscar produtos, marcas e muito mais...

ASSINE **meli+** E TEN NAS

Informe seu CEP

Categorias Ofertas Cupons Supermercado Vender Contato

Crie a sua conta Entre

Confira o envio para o seu endereço

Inclua seu CEP para verificar os custos e prazos de entrega precisos na busca.

[Incluir CEP](#) [Mais tarde](#)

R\$ 254

6x R\$ 42,33 sem juros

Frete grátis por ser sua primeira compra

R\$ 330

12x R\$ 32,27

Frete grátis por ser sua primeira compra





R\$ 290

12x R\$ 28,36

Frete grátis por ser sua primeira compra

Casa, Móveis e Decoração > Enfeites e Decoração da Casa > Sinos Dos Ventos > Sino

Vender



Novo | +5 vendidos

Sino De Teto Em Bronze Grande Decorado Sc

R\$ 328⁵⁰

em 6x R\$ 54⁷⁵ sem juros

[Ver os meios de pagamento](#)

Chegará grátis entre 4 e 9/a primeira compra

Chegará entre 25 e 28/mar

[Mais formas de entrega](#)

Disponível 45 dias após sua

Quantidade: **1 unidade** (5 c

[Comprar agora](#)

[Adicionar ao carrinho](#)

Vendido por **MATHEUSAUGUSTO**

+50 vendas

[Devolução grátis](#). Você tem: data de recebimento.

[Compra Garantida](#), receba o esperando ou devolvemos c

Vendido por **MATHEUSAUGUSTO**

+100 Produtos

+50

Vendas concluídas. Oferece um bon

Produtos relacionados

Patrocinado



R\$ 219,99

R\$ 208⁹⁰ 5% OFF



R\$ 254

em 6x R\$ 42,33 sem juros



R\$ 187⁹⁰

em 6x R\$ 31,32 sem juros

Usamos cookies para melhorar sua experiência no Mercado Livre. Consulte mais informações na nossa [Central de privacidade](#).

[Aceitar cookies](#) [Configurar cookies](#)

Anexo 194



Usamos cookies para melhorar sua experiência na Shopee. Para mais informações consulte nossa [Política de privacidade](#).

[Configurações de cookies](#)

[Aceitar todos os cookies](#)

Anexo 195



I'm not a robot

Pedimos desculpas pela inconveniência, por favor marcar a opção Não sou Robô, localizado acima.

Infelizmente seu comportamento nos fez pensar que você é um robô. Por questões de segurança, pedimos que marque a opção Não sou um Robô para seguir com sua navegação.

Entre em contato conosco se precisar de assistência:

[Enviar um email](#)

Anexo 196



Usamos cookies para melhorar sua experiência na Shopee. Para mais informações consulte nossa [Política de privacidade](#).

[Configurações de cookies](#)

[Aceitar todos os cookies](#)

Anexo 197



Informe seu CEP

Buscar produtos, marcas e muito mais...

ASSINE **meli+** E TENHA MAIS BENEFÍCIOS

Categorias Ofertas Cupons Supermercado Vender Contato

Crie a sua conta Entrar

Confira o envio para o seu endereço

Inclua seu CEP para verificar os custos e prazos de entrega precisos na busca.

[Incluir CEP](#) [Mais tarde](#)

Decoração Artesanal

R\$ 78,99

R\$ 74⁹⁵ 5% OFF

2x R\$ 37,48 sem juros

Esteira Lisa Tapete Palha Carnaúba Forro Decoração Artesanal

R\$ 74⁵³

2x R\$ 37,26 sem juros



Esteira Tapete Forro Decor Artesanal

R\$ 78⁹⁰

12x R\$ 7,73

Casa, Móveis e Decoração > Jardim e Ar Livre > Tapetes para Praia

Vender



Novo | +100 vendidos

Tapete De Esteira Lisa Palha De Carnaúba | Decoração

4.9 ★★★★★ (16)

R\$ 97

em 3x R\$ 32³³ sem juros

[Ver os meios de pagamento](#)

Chegará grátis quinta-feira e primeira compra

[Mais formas de entrega](#)

Retire grátis a partir de quinta agência Mercado Livre

[Ver no mapa](#)

Estoque disponível

Quantidade: **1 unidade** (+5)

[Comprar agora](#)

[Adicionar ao carrinho](#)

Vendido por **MODERNA ARTESANATO**

+500 vendas

[Devolução grátis.](#) Você tem 15 dias para devolver a partir da data de recebimento.

[Compra Garantida,](#) receba o que você precisa com segurança. Se não estiver esperando ou devolvemos o seu dinheiro.

 **MODERNA ARTESANATO**

+50 Seguidores +25 Produtos

Produtos relacionados

Patrocinado



R\$ 78⁹⁰

em 12x R\$ 7,73



R\$ 34⁹⁰

em 12x R\$ 3,42



R\$ 1.129

em 10x R\$ 112,99 sem juros

Usamos cookies para melhorar sua experiência no Mercado Livre. Consulte mais informações na nossa [Central de privacidade](#).

[Aceitar cookies](#)

[Configurar cookies](#)

Anexo 198



Usamos cookies para melhorar sua experiência na Shopee. Para mais informações consulte nossa [Política de privacidade](#).

[Configurações de cookies](#)

[Aceitar todos os cookies](#)

Anexo 199

Menu icon, Logo, Search icon, Shopping cart icon

Casa, Móveis e Decoração > Têxteis de Casa e Decoração > Tapetes



Novo

Tapete De Palha Ca Trançado - Decoraç Natural

R\$ 198⁹⁰

em 12x R\$ 19²⁸

[Ver os meios de pagamento](#)

Frete grátis

Saiba os prazos de entrega e a
[Calcular o prazo de entrega](#)

Cor: **Palha**

Desenho Do Tecido: **Trançe**

Último disponível!

Comprar ag

Adicionar ao ca

[↩ Confira a Política de devolt](#)

Outros produtos semelhantes



Tapete De Palha Carnaúba Redondo -
Decoração Natural
R\$ 156⁹⁰
12x R\$ 13,08 sem juros



Kit Peneira De Palha Carnaúba -
Decoração De Parede Boho
R\$ 581⁹⁰
12x R\$ 48,49 sem juros



[Mostrar mais produtos](#)

Características principais

Marca	Parnauba Design
Modelo	Retangular Artesanal
Comprimento x Largura	146 cm x 79 cm

Outras características

Estilo do tapete: Trançado

Materials: Palha



Usamos cookies para melhorar sua experiência no Mercado Shops. Consulte mais informações na nossa [Central de privacidade.](#)

[Aceitar cookies](#)

[Configurar cookies](#)

Anexo 200

CASA BAST Olá, o que está procurando hoje? Favoritos Minha conta

OUTLET QUADROS ADORNOS DE PAREDE COLEÇÃO BLOOMING MANDALAS PAINÉIS EM MACRAME

LUMINÁRIAS TAPETES DE PALHA CESTARIA ESPELHOS COLARES REDES E CADEIRAS

SUPORTES PARA PLANTAS ALMOFADAS

DECORA VERÃO Sua casa vai brilhar!

20% OFF

UTILIZE O CUPOM* **DECORAVERAO**

*Desconto válido nas compras acima de R\$299,00. (não inclui o valor do frete). Promoção válida de 19.12 à 19.01.2025. Cupom não acumulativo e uma utilização por CPF.

É sua primeira compra? Temos um presente para você!

UTILIZE O CUPOM* **PRIMEIRACOMPRA**



Compartilhe:



INÍCIO TAPETES DE PALHA PALHA DE CARNAÚBA

TAPETE BOHO CIRCLES PALHA DE CARNAÚBA | 90 CM

Código: TBCPC90

Marca: Casa Bast

3x de **R\$ 73,30**

R\$ 299,90

R\$ 219,90

R\$ 208,90 via Pix

COMPRAR

Disponibilidade: **Imediata**
Aproveite! Resta apenas 1 unidade

VISA

Parcelas

1x de R\$ 219,90 sem juros	7x de R\$ 33,31
2x de R\$ 109,95 sem juros	8x de R\$ 29,36
3x de R\$ 73,30 sem juros	9x de R\$ 26,29
4x de R\$ 57,04	10x de R\$ 23,83
5x de R\$ 45,97	11x de R\$ 21,82
6x de R\$ 38,58	12x de R\$ 20,15

Parcelas

R\$ 208,90

Anexo 201

Menu icon, Logo, Search icon, Shopping cart icon

Anúncio pausado

Casa, Móveis e Decoração > Têxteis de Casa e Decoração > Tapetes

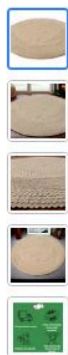

Novo

**Tapete Redondo Traçado
Palha Carnaúba- De
Natural**

R\$ 198⁹⁰
em 12x R\$ 19²⁸

[Ver os meios de pagamento](#)

Anúncio pausado

Outros produtos semelhantes

 <p>2 Peneiras De Palha +3 Aros +2 Leques - Painel De Parede R\$ 178⁹⁰ 12x R\$ 17,34</p>	 <p>10 Peneiras + 2 Leques De Palha - Decoração - Sala - Quarto R\$ 309⁹⁰ 12x R\$ 30,04</p>
---	--

[Mostrar mais produtos](#)

Características principais

Marca	Parnauba Design
Modelo	Tapete Traçado - 128cm

Outras características

Estilo do tapete: Traçado

Materiais: Palha







Usamos cookies para melhorar sua experiência no Mercado Shops. Consulte mais informações na nossa [Central de privacidade](#).

[Aceitar cookies](#)

[Configurar cookies](#)

Anexo 202



ATÉ 6X SEM JUROS



TAPETE DE PALHA DE ARIRI - 1 METRO

COD.: TAPETEARIRIM

R\$ 200,00 ou 6x R\$ 33,33 sem juros

- 1 + **COMPRAR**

 **COMPRE PELO WHATSAPP**

CONSULTE PRAZO E VALORES:

DIGITE SEU CEP **CALCULAR**

 **Envio imediato**
Para todo Brasil

 **Primeira compra?**
Cupom PRIMEIRACOMPRA5 para 5% off

DESCRIÇÃO

O **Tapete de Palha de Ariri - 1 metro** é indispensável nas decorações rústicas e também na decoração Boho, pois transmite uma atmosfera de conforto e aconchego aos ambientes, transformando-os completamente. Um belo jogo de almofadas, um livro e uma caneca de café são a pedida certa para aquela tarde fresca em que tudo o que você mais quer é deitar no seu local preferido de descanso. Por ser feito de uma palha bem fininha, o Tapete natural de palha de carnaúba não irrita a pele e pode ser usado tranquilamente em qualquer ambiente, por exemplo.

 **Conversar**



Buscar

Home / Tocha de Bambu / Tocheiro de Bambu

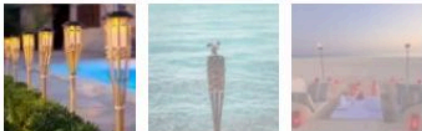
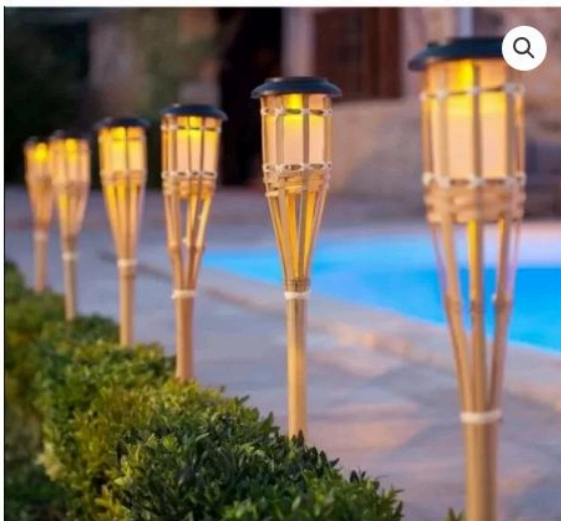

TOCHEIRO DE BAMBU

R\$32,00

TOCHA DE BAMBU PARA DECORAÇÃO- 1UN.

Tocha de bambu: A tocha para jardim de bambu possui um reservatório de óleo e um pavio no topo. Basta acender este pavio que a chama queimará através dele, usando o óleo do reservatório com combustível. Tochas de bambu são bastante utilizadas em noites de verão e festas, já que o design é bastante tropical.

Pode se usar em festas como: Pedidos de Namoro (sugestão da Empório na praia) ou Casamento, Sao João, Festa Junina, Aniversários Noturnos, Festas Luau, e muito mais.

1

ADD TO CART

♥ Add to wishlist

SKU: 4002

Category: Tocha de Bambu

Tags: Tocha, tocha de bambu

DESCRIPTION ADDITIONAL INFORMATION REVIEWS (0)

DESCRIPTION

TOCHA DE BAMBU DECORATIVA

Tocha de bambu: A tocha para jardim de bambu possui um reservatório de óleo e um pavio no topo. Basta acender este pavio que a chama queimará através dele, usando o óleo do reservatório com combustível. Tochas de bambu são bastante utilizadas em noites de verão e festas, já que o design é bastante tropical.

Pode se usar em festas como: Pedidos de Namoro ou Casamento, Sao João, Festa Junina, Aniversários Noturnos, Festas Luau, e muito mais.

Portuguese

Anexo 204

 ASSINE  E TEN NAS 3

[Informe seu CEP](#) [Categorias](#) [Ofertas](#) [Cupons](#) [Supermercado](#) [Vender](#) [Contato](#) [Crie a sua conta](#) [Entre](#)

M Confira o envio para o seu endereço
Inclua seu CEP para verificar os custos e prazos de entrega precisos na busca.

[Incluir CEP](#) [Mais tarde](#)

12x R\$ 5,03

Kit 3 Tochas De Bambu Iluminação 90cm Decoração Jardim Festa
R\$ 34⁹⁰
12x R\$ 3,42

Kit 6 Tochas De Bambu Iluminação 90cm Decoração Tocha Luz
R\$ 78⁹⁹
2x R\$ 39,49 sem juro

[Casa, Móveis e Decoração](#) > [Jardim e Ar Livre](#) > [Decoração de Exterior](#) > [Tochas](#) [Vender](#)



Novo | +25 vendidos

Kit 2 Tochas De Bambu Iluminação 90cm De Jardim Festa

4,6  (5)

R\$ 29⁹⁹

R\$ 25¹¹ **16% OFF**

[Ver os meios de pagamento](#)

Chegará entre sexta-feira e [Mais formas de entrega](#)

Retire entre sábado e segunda-feira na [agência Mercado Livre](#)
[Ver no mapa](#)

Cor: **Sortido**

Estoque disponível

Quantidade: **1 unidade** [\(2 c](#)

[Comprar agora](#)

[Adicionar ao carrinho](#)

Vendido por **FRAEL FERRAGENS**
MercadoLíder | **+1000 vendas**

 **Devolução grátis.** Você tem 7 dias para solicitar a devolução após a data de recebimento.

 **Compra Garantida,** receba o produto que você espera ou devolvemos o dinheiro.

 **3 meses de garantia de fábrica.**

Vendido por **FRAEL FERRAGENS**
+100 Produtos

Produtos relacionados

Patrocinado



R\$ 71³²

em 12x R\$ 6,99

Kit Com 6 Tochas De Bambu Iluminação Decoração Tocha...



R\$ 25⁸⁹

em 12x R\$ 2,54

Frete grátis por ser sua primeira compra

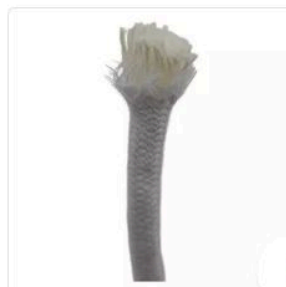

R\$ 39⁹⁰

em 12x R\$ 3,91

Frete grátis por ser sua primeira compra

Anexo 205

SHEIN Pesquisa

Categories ▾ Novo em Envio nacional Promoção Roupas femininas Moda praia Sapatos Infantil Roupas masculinas Casa >

Início / Casa e Decoração / Exterior & jardim / Iluminação externa e de jardim / Iluminação externa / Tolda Bambu De Iluminação Com Fogo Chama Desmontável

Ofertas especiais só para você

Apenas para novos usuários

-R\$14
Para pedidos acima de R\$69 Expira em 1 dia (s)
• Para produtos selecionados da loja Envio Nacional

Apenas para novos usuários

-R\$14
Para pedidos acima de R\$69 Expira em 1 dia (s)
• Para produtos selecionados da loja Internacional

Apenas para novos usuários

-R\$20

Salvar cupons

Cupons confirmados após o login

GANHE R\$12 OFF

Anexo 206



Buscar produtos, marcas e muito mais...

ASSINE **meli+** E TEN NAS

Informe seu CEP

Categorias Ofertas Cupons Supermercado Vender Contato

Crie a sua conta Entre

Confira o envio para o seu endereço

Inclua seu CEP para verificar os custos e prazos de entrega precisos na busca.

[Incluir CEP](#) [Mais tarde](#)

Decoração Jardim Festa

R\$ 25⁹⁰

12x R\$ 2,54

Kit Com 4 Tochas De Bambu Iluminação Decoração Luau Festa

R\$ 51¹⁰

12x R\$ 5,01



Kit 2 Tochas De Bambu Iluminação Decoração Jardim Festa

R\$ 29,99

R\$ 25¹¹ 16% OFF

Casa, Móveis e Decoração > Jardim e Ar Livre > Decoração de Exterior > Tochas

Vender



Novo | +5 vendidos

Tocha Iluminação 9C Bambú P Decoração E Acampamento

5.0 ★★★★★ (1)

R\$ 17⁹⁹

R\$ 15⁰³ 16% OFF

[Ver os meios de pagamento](#)

Chegará entre sexta-feira e c

[Mais formas de entrega](#)

Retire entre sábado e segun

agência Mercado Livre

[Ver no mapa](#)

Estoque disponível

Quantidade: 1 unidade (+5)

[Comprar agora](#)

[Adicionar ao car](#)

Vendido por **FRAEL FERRAGENS**

MercadoLíder | +1000 vendas

↶ [Devolução grátis](#). Você tem: data de recebimento.

🛡 [Compra Garantida](#), receba o esperando ou devolvemos c

Vendido por **FRAEL FE**

+100 Produtos

🏆 **MercadoLíder Gold**

É um dos melhores do site!

Produtos relacionados

Patrocinado



R\$ 39⁹⁰

em 12x R\$ 3,91



R\$ 34⁸⁰

Fluido Tocheiros Lamparinas E



R\$ 39,66

R\$ 32¹² 19% OFF

em 12x R\$ 3,15

Usamos cookies para melhorar sua experiência no Mercado Livre. Consulte mais informações na nossa [Central de privacidade](#).

[Aceitar cookies](#) [Configurar cookies](#)

Anexo 207



I'm not a robot

Pedimos desculpas pela inconveniência, por favor marcar a opção Não sou Robô, localizado acima.

Infelizmente seu comportamento nos fez pensar que você é um robô. Por questões de segurança, pedimos que marque a opção Não sou um Robô para seguir com sua navegação.

Entre em contato conosco se precisar de assistência:

[Enviar um email](#)

Anexo 208

TELEVENDAS (011) 3003 9188 | SAC (011) 3004 5678 São Paulo e Grande SP ou 0800 7634622 Outras localidades | FALE CONOSCO | LOJAS



STATUS DE SUA COMPRA

O que você está buscando?



Você está comprando em Jardim Santa Francisca



Minha conta

CONSTRUÇÃO E ACABAMENTOS

PISOS E TINTAS

FERRAMENTAS E MÁQUINAS

BANHEIROS, COZINHAS E LIMPEZA

ELETRODOMÉSTICOS E CLIMATIZAÇÃO

CASA INTELIGENTE E AUTOMOTIVO

SERVIÇOS

home > área externa e jardim > jardim > decoração de jardim > outros acessórios d

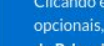
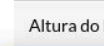
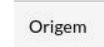
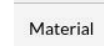
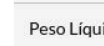
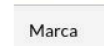

Em qual região você vai comprar?

Deixe-nos usar sua localização para mostrar apenas os produtos disponíveis em sua área.

Não permitir

Permitir

Tocha Bambu 60cm Hc Casa Bonita

Código 783240

★★★★★ 4.8 (4)

R\$9⁹⁹ un

- 1 +

Adicionar ao carrinho

Especificações Principais

- Cor : Bege
- Peso Líquido : 0,500 kg
- Garantia : 3 meses

[Veja mais especificações](#)



Satisfação Garantida

[Ver mais](#)

No prazo de até sete dias da data de recebimento você poderá entrar em contato com a nossa Central de Atendimento através do número (011) 3004 5678 ou 0800 7634622 e solicitar a troca do produto.

Descrição

Tocha Bambu 60cm Hc Casa Bonita

Ficha técnica

Especificações

Marca	Casa Bonita
Cor	Bege
Peso Líquido	0,500 kg
Material	Bambu
Garantia	3 meses
Alimentação	Parafina
Origem	Importado
Altura do Produto	60 cm

Opções de entrega para Jardim Santa Francisca

Disponível
Entrega em domicílio

Disponível
Retirada na loja [ver lojas](#)

Disponível
Estoque na loja [mais lojas](#)

Complemente seu projeto



Arco-Iris
Lenha Eucalipto
Arco Iris
R\$ 49,90 pac



Arco-Iris
Acendedor
Arco Iris
R\$ 17,90 pec



Forth
Condicionador
R\$ 26,90 un



Nutriplast
Fertilizante 1kg
R\$ 26,90 un

Uso de Cookies

Utilizamos cookies para melhorar sua experiência de navegação e apresentar ofertas personalizadas. Clicando em ACEITO, você concorda com esta coleta. Caso contrário, poderá personalizar os cookies opcionais, acessando o botão PREFERÊNCIAS de COOKIES. Para saber mais, consulte nossos [Termos de Privacidade](#)

Preferências de cookies

Rejeitar cookies não necessários

Aceitar todos os cookies

Anexo 209



Anexo 210

Frete grátis em compras acima de R\$ 30,00



Início Sobre Nós Coleções Decorações de Parede Cortinas de Franja
Decorações de Mesa Faixas Decorativas Letras e Números Pratinhos
Forminhas Festa Junina



MARQUES FESTAS

2935

Decoração de Parede Metalizada Festa Junina Bandeira Santo Antônio

R\$ 14,94

Tributos incluídos. Frete calculado no checkout.

[Compartilhar](#)

Quantidade

Adicionar ao carrinho

Compre já

[Verifique o custo de envio do seu carrinho](#)

Estado

Calcular

Aplique de Parede Metalizado Bandeira Santo Antônio - Decoração para Festas

Adicione um toque especial à sua festa com o Aplique de Parede Metalizado Bandeira Santo Antônio. Feito de papel, plástico e pigmentos atóxicos, este item é seguro para uso por crianças a partir de 3 anos.

O tamanho aproximado do aplique é de 23x28cm, e cada pacote contém 1 unidade. Ideal para decorar paredes, mesas ou qualquer outro lugar que você queira adicionar um toque de festividade.

Compre agora e deixe sua festa ainda mais especial com o Aplique de Parede Metalizado Bandeira Santo Antônio!

Composição: Papel, plástico e pigmentos atóxicos.



Anexo 211



Buscar produtos, marcas e muito mais...

ASSINE **meli+** E TENHA MAIS BENEFÍCIOS

Informe seu CEP

Categorias Ofertas Cupons Supermercado Vender Contato

Crie a sua conta Entrar

Confira o envio para o seu endereço

Inclua seu CEP para verificar os custos e prazos de entrega precisos na busca.

[Incluir CEP](#) [Mais tarde](#)



R\$ 20³⁰



3 Bandeiras Junina São João, São Pedro, Santo Antônio Mastro
R\$ 30⁵⁹



Bandeira Junina São
R\$ 20³⁰

Festas e Lembrancinhas > Decoração de Festa > Banderinhas e Guirlandas [Vender](#)



Novo | +5 vendidos

Bandeiras Junina Sa Antônio Para Mastro 2

5.0 ★★★★★ (1)

R\$ 25⁷⁶

[Ver os meios de pagamento](#)

Chegará entre sexta-feira e s
[Mais formas de entrega](#)

Retire entre sexta-feira e seg
uma agência Mercado Livre
[Ver no mapa](#)

Estoque disponível

Quantidade: 1 unidade (+5)

[Comprar agora](#)

[Adicionar ao car](#)

Vendido por **SERiarTE DIGITAL**
MercadoLíder | +10mil vendas

[Devolução grátis.](#) Você tem :
data de recebimento.

[Compra Garantida,](#) receba o
esperando ou devolvemos c



SERiarTE DIGI
+25 Seguidores +5mil Pi

MercadoLíder Gold
É um dos melhores do site!

Produtos relacionados

Patrocinado



R\$ 67⁸⁶
em 2x R\$ 33,93 sem juros



R\$ 339,99
R\$ 322⁹⁰ 5% OFF
em 6x R\$ 53,82 sem juros



R\$ 26⁸⁰
em 12x R\$ 2,63

Usamos cookies para melhorar sua experiência no Mercado Livre. Consulte mais informações na nossa [Central de privacidade.](#)

[Aceitar cookies](#) [Configurar cookies](#)

Anexo 212



Usamos cookies para melhorar sua experiência na Shopee. Para mais informações consulte nossa [Política de privacidade](#).

[Configurações de cookies](#)

[Aceitar todos os cookies](#)

Anexo 213

 [ASSINE](#) [meli+](#) [E TEN NAS](#)

[Informe seu CEP](#) [Categorias](#) [Ofertas](#) [Cupons](#) [Supermercado](#) [Vender](#) [Contato](#) [Crie a sua conta](#) [Entre](#)

Confira o envio para o seu endereço
Inclua seu CEP para verificar os custos e prazos de entrega precisos na busca.
[Incluir CEP](#) [Mais tarde](#)

12x R\$ 3
Frete grátis por ser sua primeira compra

3 Bandeiras Junina São João, São Pedro, Santo Antônio Mastro
R\$ 30⁵⁹

Kit3 Bandeiras Festa Pedro Santo Antônio
R\$ 40⁹⁰
12x R\$ 4,01

[Festas e Lembrancinhas](#) > [Decoração de Festa](#) > [Banderinhas e Guirlandas](#) [Vender](#)



Novo | +25 vendidos

Bandeira Junina São Santo Antônio E São

5.0  (12)

R\$ 19³⁸

[Ver os meios de pagamento](#)

Chegará entre sexta-feira e s
[Mais formas de entrega](#)

Retire entre sexta-feira e seg
uma agência Mercado Livre
[Ver no mapa](#)

Estoque disponível

Quantidade: **1 unidade** ▾ (+5)

[Comprar agora](#)

[Adicionar ao car](#)

Vendido por [SERIARTE DIGITAL](#)

[MercadoLíder](#) | +10mil vendas

 [Devolução grátis](#). Você tem: data de recebimento.

 [Compra Garantida](#), receba o esperando ou devolvemos c

Produtos relacionados

Patrocinado



R\$ 67⁸⁶
em 2x R\$ 33,93 sem juros
Frete grátis por ser sua primeira compra



R\$ 13⁹⁰
em 12x R\$ 1,36
Bandeira Bandeirinha Brasil
Suporta Haste, Janela Carro



R\$ 30
Cordão 7 Metros Bandeirinhas
Metalizadas Países Festa...

 **SERIARTE DIGI**
+25 Seguidores +5mil P

 **MercadoLíder Gold**
É um dos melhores do site!

+10mil 

Vendas concluídas Oferece um bon atendimento.

Anexo 214



Informe seu CEP

Buscar produtos, marcas e muito mais...

ASSINE **meli+** E TENHA MAIS BENEFÍCIOS

Categorias Ofertas Cupons Supermercado Vender Contato

Crie a sua conta Entrar

Confira o envio para o seu endereço

Inclua seu CEP para verificar os custos e prazos de entrega precisos na busca.

[Incluir CEP](#) [Mais tarde](#)

3 Bandeiras Junina São João, São Pedro, Santo Antônio Mastro

R\$ 30⁵⁹

3 Bandeiras Junina S Santo Antônio Mod:2



R\$ 30⁵⁹

12x R\$ 3

Frete grátis por ser sua primeira compra

Festas e Lembrancinhas > Decoração de Festa > Banderinhas e Guirlandas

Vender



Novo | +100 vendidos

Bandeiras Junina Sa Antônio 45x45 Cm

4,9 ★★★★★ (11)

R\$ 30⁵⁰

Pague parcelado

[Ver os meios de pagamento](#)

Chegará entre sexta-feira e [Mais formas de entrega](#)

Retire entre sexta-feira e segunda-feira em uma agência Mercado Livre

[Ver no mapa](#)

Estoque disponível

Quantidade: 1 unidade (+5)

[Comprar agora](#)

[Adicionar ao carrinho](#)

Vendido por **SERIANTE DIGITAL**

MercadoLíder | +10mil vendas

[Devolução grátis.](#) Você tem 30 dias para devolver o produto.

[Compra Garantida,](#) receba o produto que está esperando ou devolvemos o dinheiro.



SERIANTE DIGITAL

+25 Seguidores +5mil Produtos

MercadoLíder Gold

É um dos melhores do site!

+10mil

Produtos relacionados

Patrocinado



R\$ 67⁸⁶

em 2x R\$ 33,93 sem juros

Frete grátis por ser sua primeira compra



R\$ 129⁸⁷

em 12x R\$ 12,73

Frete grátis por ser sua primeira compra



R\$ 13⁹⁰

em 12x R\$ 1,36

Bandeira Bandeirinha Brasil Suporte Haste, Janela, Carro

Usamos cookies para melhorar sua experiência no Mercado Livre. Consulte mais informações na nossa [Central de privacidade.](#)

[Aceitar cookies](#) [Configurar cookies](#)

Anexo 215



BEM-VINDO, IDENTIFIQUE-SE PARA FAZER PEDIDOS

MINHA CONTA

Digite o que você procura



CARNAVAL ▾ PÁSCOA ▾ EMBALAGENS ▾ FESTAS ▾ DECORAÇÕES ▾ BALÕES ▾ CONFEITARIA ▾ DESCARTÁVEIS ▾ ESSÊNCIAS ▾ PERSONALIZE ▾ OUTLET ▾

Início / Festas / Temas Festividades Sazonais / Junina / Decoração para Festa Junina /

Banner Santo Antônio Festa Junina - 1 Unidade - Festa Maluca - Rizzo Embalagens

Código: 7898941940553

Marca: Festa Maluca



R\$ 7,90

até 6x de R\$ 1,31 sem juros

Qtde: 1

Disponibilidade: **Imediata**
Aproveite! Resta apenas 1 unidade

[+ Lista de Desejos](#) [Compartilhar](#)

VISA

Parcelas ▾

1x de R\$ 7,90 sem juros	4x de R\$ 1,97 sem juros
2x de R\$ 3,95 sem juros	5x de R\$ 1,58 sem juros
3x de R\$ 2,63 sem juros	6x de R\$ 1,31 sem juros

R\$ 7,90

Calcule o frete

Banner Santo Antônio Festa Junina - 1 Unidade - Festa Maluca - Rizzo Embalagens

Festa Junina chegando e a Festa Maluca não esqueceu da melhor parte: **Brincadeiras de Festa Junina**. Agora aqui na Rizzo, você encontra **argolas para jogar em garrafas**, **peixinhos para pesca**, **bolinhas na boca do palhaço** e entre outros. A festa fica mais legal com bons **brindes** nas brincadeiras, que você também encontra aqui na Rizzo junto com **decorações de Festa Junina** de **Arraíá**, **São João** e muito mais.

CARACTERÍSTICAS:

medidas: 45cm

quantidades: 1 unidade

material: Papel e Pigmentos

- * Todas as informações divulgadas são de responsabilidade do fabricante/fornecedor;
- * Imagens ilustrativas, as cores podem alterar conforme o seu monitor;
- * medidas aproximadas



Anexo 216

Produtos Originais, Licenciados e com 90 Dias de Garantia.



O que deseja encontrar?



Atendimento
Dúvidas? Ligue para nós!



Fazer Login
ou criar um cadastro



Fantasia Infantil

Fantasia para Adultos

Para Festas

Maquiagem

Brinquedos e Acessórios

Todos Até R\$99,90

Enviamos no Mesmo Dia os Pedidos Aprovados Até às 12 h (Brasil). Receba no Mesmo Dia em São Paulo.

Home > Para Festas > Artigos de Festa - Painéis > Decoração Religiosa de Festa Junina Estandarte São João São Pedro Ou Santo Antônio

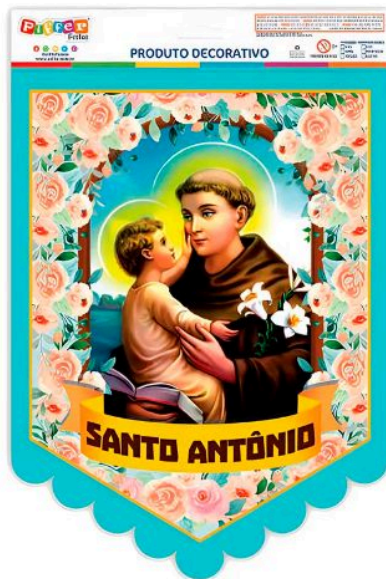

Decoração Religiosa de Festa Junina Estandarte São João...



Origem: PAIJUN

opção Cor: Azul claro não encontra-se disponível. Tente outra opção

Insira seu e-mail para ser avisado ou escolha outra opção
Seu E-mail:

OK

melhor preço

Quantidade

1

Calcule o seu frete

Calcular

Troca Garantida

Compre e Confie

Descrição

Estandarte Com Imagens de Santo Antônio São Pedro ou São João

Decoração de Festa Junina
Enfeites para Pendurar

Transforme sua festa em um evento memorável com nosso Estandarte Painel de Decoração de Parede. Disponível com imagens de vários santos como: São João, São Pedro ou Santo Antônio, este estandarte é o complemento perfeito para sua celebração. Feito em materiais de alta qualidade, este painel único adicionará um toque autêntico e festivo ao seu ambiente. Apenas uma unidade disponível, escolha sua variação preferida e torne sua festa ainda mais especial!

Estandarte Grande 41 x 31 cm
Estampa em Alta Resolução

Volta ao topo

Anexo 217



Quem Somos | Dúvidas | Trabalhe Conosco

Olá, Faça Seu Login | Meu Cadastro | Meus Pedidos



SITE: (11) 3322-3322 / LOJA: (11) 3322-3323 | SEGUNDA A SEXTA DAS 09:30 ÀS 17:00

O que você está procurando ?

BUSCAR



0 itens
R\$0,00

ARTESANATO

CULINÁRIA

DECORAÇÃO

EMBALAGENS

ÉPOCAS

FESTAS

PAPELARIA

UTILIDADES DOMÉSTICAS

OUTLET

Home / ÉPOCAS / FESTA JUNINA / BANDEIROLAS

Bandeirão de Santo com Franja 6 metros - Ref. 389

Compartilhar:

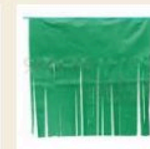
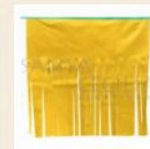

por: R\$ 22,50 /..unidade(s)

Quantidade:

COMPRAR

LOJA 100% SEGURA

Descrição

Kit Santo

Medidas aproximadas:

48 x 50 cm cada bandeira.
6 metros de comprimento.

Contém: 1 São João, 1 São Pedro e 1 Santo Antônio.

Composição: Polietileno.



Anexo 218

Olá, o que você procura?



Imagem meramente ilustrativa

Antônio - Toys

REF: UN_32268



Capriche e deixe a foto da Festa Junina mais divertida e marcante com o painel Santo Antônio da Toys! Material de qualidade.

R\$ 14,95 no boleto
R\$ 14,50 no pix
R\$ 14,95 no cartão
1x de R\$ 14,95 sem juros

− 1 + **COMPRAR**

Frete e prazo **CALCULAR**

Compartilhe este produto

Descrição do produto

Capriche e deixe a foto da Festa Junina mais divertida e marcante com o painel Santo Antônio da Toys! Material de qualidade.

Material: Papel Cartão

Medidas aproximadas: 48cm x 68cm

Características

Veja também

Utilizamos cookies para melhorar a sua experiência em nosso site. Ao continuar navegando você concorda com a nossa [política de privacidade](#).

CONTINUAR E FECHAR

Opiniões Verificadas 4.7/5 



Anexo 219

 [ASSINE](#) [meli+](#) [E TEN NAS](#)

[Informe seu CEP](#) [Categorias](#) [Ofertas](#) [Cupons](#) [Supermercado](#) [Vender](#) [Contato](#) [Crie a sua conta](#) [Entre](#)

Confira o envio para o seu endereço
Inclua seu CEP para verificar os custos e prazos de entrega precisos na busca.

[Incluir CEP](#) [Mais tarde](#)

 **R\$ 20³⁰**

 **Bandeira São Benedito Mastro**
R\$ 19³⁸

 **Fiâmula Junina São S**
R\$ 35³⁵
12x R\$ 3,46

[Festas e Lembrancinhas](#) > [Decoração de Festa](#) > [Banderinhas e Guirlandas](#) [Vender](#)



Novo | +100 vendidos

Bandeira Junina São Mastro

4.7 ★★★★★ (29)

R\$ 19³⁸

[Ver os meios de pagamento](#)

Chegará entre sexta-feira e s
[Mais formas de entrega](#)

Retire entre sexta-feira e seg
uma agência Mercado Livre
[Ver no mapa](#)

Estoque disponível

Quantidade: **1 unidade** ▾ (+5)

[Comprar agora](#)
[Adicionar ao car](#)

Vendido por **SERiarTE DIGITAL**
MercadoLíder | +10mil vendas

[Devolução grátis](#). Você tem
data de recebimento.

[Compra Garantida](#), receba o
esperando ou devolvemos c

 **SERiarTE DIGI**
+25 Seguidores +5mil Pi

[MercadoLíder Gold](#)
É um dos melhores do site!

+10mil [Compartilhar](#)

Produtos relacionados

Patrocinado



R\$ 67⁸⁶

em 2x R\$ 33,93 sem juros



R\$ 13⁹⁰

em 12x R\$ 1,36



R\$ 78

em 2x R\$ 39 sem juros

Usamos cookies para melhorar sua experiência no Mercado Livre. Consulte mais informações na nossa [Central de privacidade](#).

[Aceitar cookies](#)

[Configurar cookies](#)

Anexo 220



Usamos cookies para melhorar sua experiência na Shopee. Para mais informações consulte nossa [Política de privacidade](#).

[Configurações de cookies](#)

[Aceitar todos os cookies](#)

Anexo 221

Menu icon | **Magalu** | Cart icon

Busca no Magalu [Search icon]

Ver ofertas para minha região [Location icon] [Arrow icon]

Home > Artigos para Festa > Decoração de Festa > Faixa Decorativa > Faixa decorativa bandeirinhas são João festa junina 2,50m enfeite

Imagem de Faixa decorativa bandeirinhas são João festa junina 2,50m enfeite



Faixa decorativa bandeirinhas são João festa junina 2,50m enfeite



Vendido por [Dreaminbox Oficial](#)
Entregue por Magalu

R\$ 21,50

Cartão Luiza

R\$ 21,50
ou 21x de R\$ 1,38 com juros
[Ver parcelamento](#)

Cartão de crédito

R\$ 21,50
ou 12x de R\$ 2,03 com juros
[Ver parcelamento](#)

Pix

R\$ 21,50

Boleto

R\$ 21,50

[Location icon] **Calcular frete e prazo**

[Cart icon] **Adicionar à sacola**



Início . Festa . Enfeites para Festa . Placa Decorativa - Bandeirola São João - 19 x 24cm

Placa Decorativa - Bandeirola São João - 19 x 24cm

Clique e veja!

SKU: DHPM5-311

R\$33,00

3 x de R\$11,00 sem juros

🔍 Ver mais detalhes

- 1 +

Comprar

🚚 Meios de envio

+

🏠 Nossa loja

-

Lit Decora - R. Jacob Luchesi, 2419 - Bairro Santa Catarina - Caxias do Sul - Rio Grande do Sul - Atendimento de Segunda à Sexta das 8:00 às 16:30

Grátis

Descrição

A atmosfera de qualquer ambiente se transforma quando o mesmo é composto por placas ou quadros.

Não há elemento melhor para dar mais vivacidade à casa e deixá-la sempre com um clima inspirador e pessoal.

Por isso, que tal apostar nesses acessórios decorativos para completar a decoração de sua casa?

Confeccionado em MDF de 3 mm, adesivado em papel e fio de sisal para pendurar.

Tamanho: 19 x 24cm

Impresso em alta qualidade, garantindo assim maior definição da imagem e durabilidade.

Garantia de 3 meses contra defeito de fábrica

Recomendações:

Caso necessite limpar sua peça, utilize um pano seco ou levemente úmido. Não molhado.

Não recomendamos deixar sua placa exposta ao tempo (chuva e sol).

Ao navegar por este site você aceita o uso de cookies para agilizar a sua experiência de compra. [Entendi](#)



Anexo 223



Buscar produtos, marcas e muito mais...

ASSINE **meli+** E TENHA MAIS BENEFÍCIOS

Informe seu CEP

Categorias Ofertas Cupons Supermercado Vender Contato

Crie a sua conta Entrar

Confira o envio para o seu endereço

Inclua seu CEP para verificar os custos e prazos de entrega precisos na busca.

[Incluir CEP](#) [Mais tarde](#)

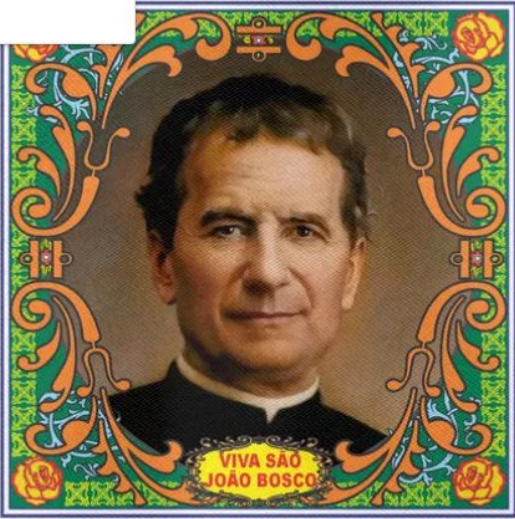

VIVA SÃO JOÃO BOSCO

Novo

1 Bandeira São João 45x45cm

R\$ 20³⁰

[Ver os meios de pagamento](#)

Chegará entre sexta-feira e sábado

[Mais formas de entrega](#)

Retire entre sexta-feira e segunda-feira em uma agência Mercado Livre

[Ver no mapa](#)

Cor: colorido

Estoque disponível

Quantidade: 1 unidade (+5)

[Comprar agora](#)

[Adicionar ao carrinho](#)

Vendido por **SERiarTE DIGITAL**
MercadoLíder | +10mil vendas

[Devolução grátis.](#) Você tem 30 dias para devolver a partir da data de recebimento.

[Compra Garantida,](#) receba o que você espera ou devolvemos o dinheiro para você.

Produtos do vendedor

1 Bandeira Personalizada 100x70cm

R\$ 40⁸⁰

12x R\$ 4

100 Adesivos Hora Da Gravata Casamento - Já Dei Pro Noivo

R\$ 30⁶⁰

FULL

[Ver mais produtos do vendedor](#)

Características do produto

Características principais		Outras características	
Marca	Seriarte Digital	Material	Oxford
Modelo	Tecido Oxford	Comprimento total	55 cm
Nome Do Desenho	São João Bosco	Comprimento da bandeirinha	55 cm
		Largura da bandeirinha	55 cm

SERiarTE DIGITAL
+25 Seguidores +5mil Produtos

MercadoLíder Gold
É um dos melhores do site!

+10mil vendas concluídas Oferece um bom atendimento

[Ir para a página do vendedor](#)

Devolução grátis

Usamos cookies para melhorar sua experiência no Mercado Livre. Consulte mais informações na nossa [Central de privacidade](#).

[Aceitar cookies](#) [Configurar cookies](#)